

KG-2019-D

CONEN®

Kindergarten | Krippe | Hort



ERLEBNISWELTEN FÜR KLEINE ENTDECKER

Conen Produkte GmbH
Conenstr. 4
54497 Morbach-Gonzerath
Germany

T +49 (0) 6533 75 -300
F +49 (0) 6533 75 -600
E vertrieb@conen-gmbh.de

➤ www.conen-gmbh.de

CONEN®



Möbel und mehr...

Optimales Mobiliar für jede Kindereinrichtung

Kindergärten und Kindertagesstätten richtig einzurichten heißt auch immer, Alltagstauglichkeit, Funktionalität und Komfort zu verbinden. In unserem neuen Katalog haben wir für Sie vielfältige Angebote zusammengestellt, die auch Ihnen stets die passende Lösung bieten.

Der Fachhandel vor Ort, unterstützt von unserem Vertriebsteam, wählt gemeinsam mit Ihnen passende Produkte für alle Bereiche Ihrer Einrichtung aus. Kreative und preiswerte Sonderlösungen werden zudem auch komplizierten Raumbedingungen gerecht. Gerne erstellen wir Ihnen dazu eine realitätsnahe 3D-Planung und Ihr persönliches Angebot.

Der hohe Qualitätsstandard und die hauseigene Produktion unserer Möbel sorgen für hochwertige und langlebige Einrichtungsgegenstände in zeitlos-modernem Design.

Viele unserer Erzeugnisse tragen das Siegel "Geprüfte Sicherheit". Durch motivierte Mitarbeiter und modernste Technik sind wir in der Lage, ein breites Sortiment anzubieten.

Die Lieferung erfolgt mit werkseigenen LKW und die professionelle Montage wird durch erfahrenes Personal ausgeführt. Auf unseren Service können Sie auch noch Jahre nach der Auslieferung bauen. Für Fragen, Anregungen und persönliche Beratung steht Ihnen unser Team gerne zur Verfügung.



Sie haben die Wahl!

Eine große Auswahl an Farbgebungen, Dekoren und Materialien zur ganz persönlichen Gestaltung Ihrer Einrichtung bietet Ihnen unser aktuelles Sortiment bei den meisten Produkten.

Auf den folgenden Seiten geben wir Ihnen eine Übersicht der zur Wahl stehenden Materialausführungen.

Im ganzen Katalog erinnert Sie dann die unten stehende Farbblume an Ihre Wahlmöglichkeit und nennt Ihnen zur schnellen Auswahl auch schon gleich die entsprechende Tabelle.



Drucktechnische Farbabweichungen sind möglich. Bitte Farbmuster anfordern.

Dekore | Tabelle 1

Standard Dekore



Buche hell



Birke



Weiß



Grau

Weitere Dekore für Fronten (Aufpreis je Artikel 45,00/53,55 € | Ausführung der Kanten immer in Korpusfarbe)



Macchiato



Vanillegelb



Sonnengelb



Orange



Chilirod



Limonengras



Marmarablau



Himmelblau



Aluminium

Hakenfarben | Tabelle 2



01 Weiss



20 Grau



12 Gelb



33 Rot



52 Blau



53 Hellgrün



54 Orange

Schichtstoffe | Tabelle 3

Standard



BK Buche

Weitere Schichtstoffe (Aufpreis je Tisch 35,00/41,65 € | Massivholzleimer immer in Buche natur)



08 Weiss



14 Samtgelb



04 Sonnengelb



07 Orange



02 Karminrot



05 Mittelbeige



06 Grau

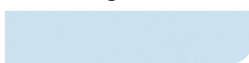

11 Kristallblau



13 Apfelgrün



10 Birke

Farben und Dekore

Stollenfarben, Lackfarben für Multiplexplatten | Tabelle 4

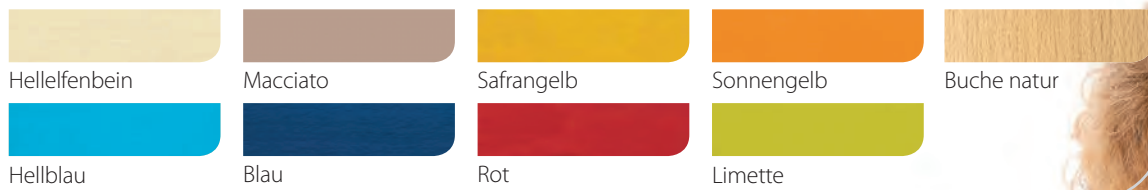

Vollkernplatte „Power Surf“ | Tabelle 5

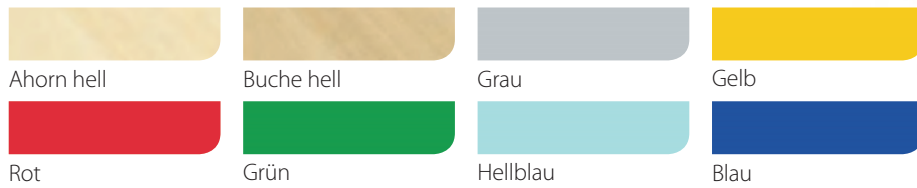

RAL-Farben für Stahlteile | Tabelle 6

Standard



Weitere Farben (10 % Aufpreis)

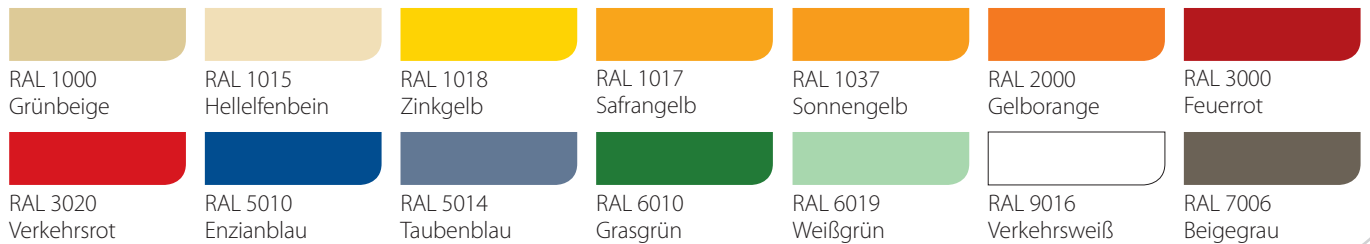

Plexiglas | Tabelle 7



Sitzschalenfarben für Ergostar | Tabelle 8

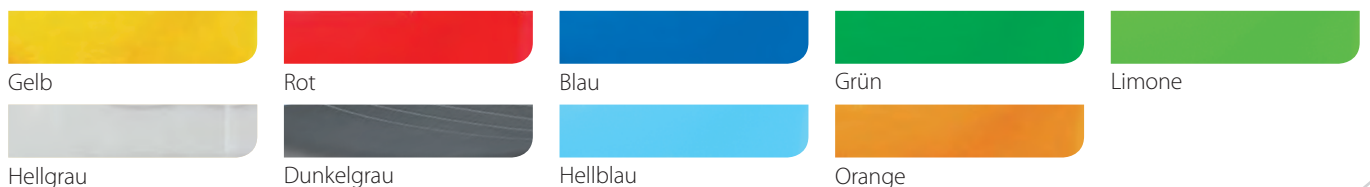

ErgoTray-Farben | Tabelle 9

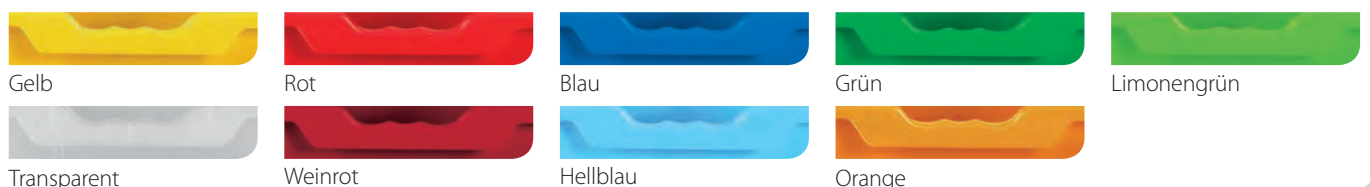

InBoxen-Farben | Tabelle 10



Clevercart-Farben | Tabelle 11



Bodenbelag Linoleum | Tabelle 12



Bodenbelag Tretford® | Tabelle 13

| Bahnbreite 2 m | NT...



Kunstleder | Tabelle 14

flammhemmend nach EN 1021- 1+2 | Öko-TEX zertifiziert, Standard 100 Trägergewebe, 100% PES | Beschichtung, 100% PVC | ca. 450 g/m², phthalatfrei

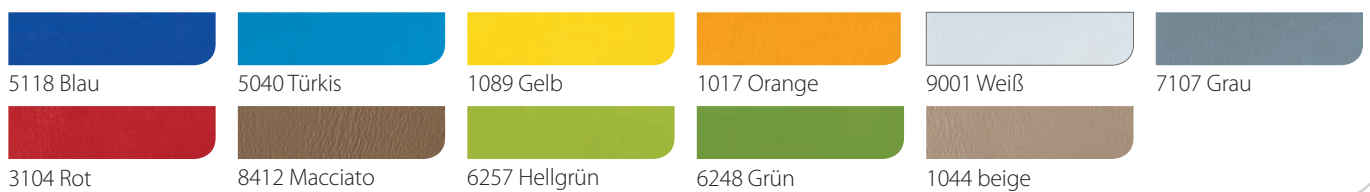

Vorhangstoffe | Tabelle 15

schwer entflammbar nach B1 | 100% Polyester FR (Trevira CS) | ca. 330 g/m²



Stoffe GILDE | Tabelle 16

Uni schwer entflammbar nach B1 | Webstoff 100% PES Trevira CS | ca. 335 g/m²

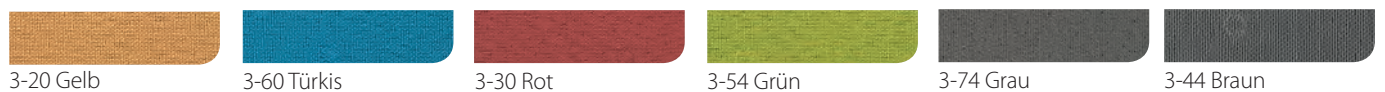

Gemustert schwer entflammbar nach B1 | Webstoff 100% PES Trevira CS | ca. 335 g/m²



Mikrofaser 100% PES | ca. 240 g/m² | Bei 30° waschbar im Schonwaschgang

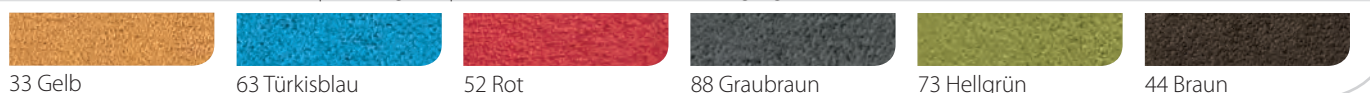

Farben und Dekore

Stofffarben A1 für Bürodrehstuhl Hagen | Tabelle 17



Stofffarben C1 für Bürodrehstühle und Objektstühle | Tabelle 18



Stofffarben B5 für Objektstühle | Tabelle 19

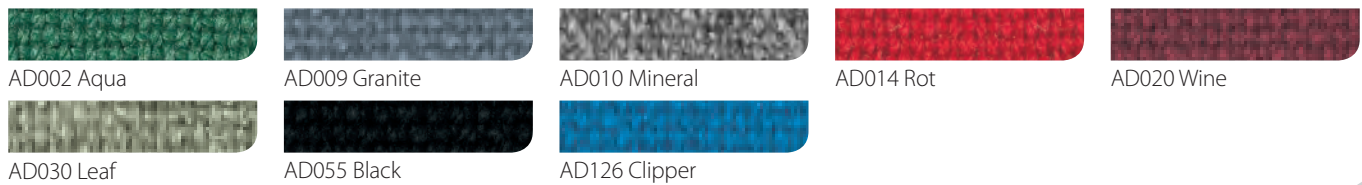

Sitzfarben GENITO | Tabelle 20

Stoff

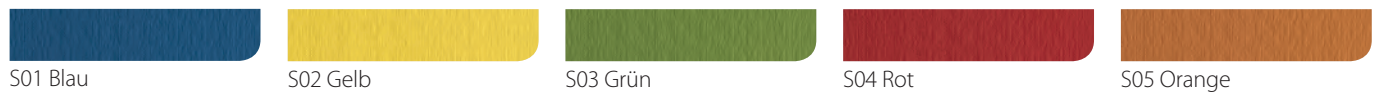

Kunstleder



Kunststoff



Kunstlederfarben für Carina | Tabelle 21



Farben Chilloutbag | Tabelle 22



Stofffarben für Pinwand | Tabelle 23

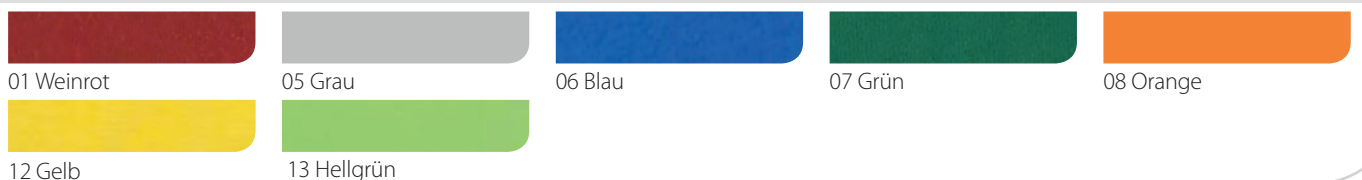

1-GARDEROBEN

Garderoiben	11
Garderoibenbänke	23
Garderoibenwagen	29
Infomöbel	38
Empfangsbereich	41
Vitrinen	42
Motorikelemente	43



2-TISCHE UND STÜHLE

Holzstühle und Hocker	46
Sitzgruppen	48
Holztische	50
Stahlgestell-Stühle	54
Stahlgestell-Tische	56
Klapptische	65
Erzieher/innen-Stühle	67



3-ARBEITSPLÄTZE

Stollenarbeitsplätze	70
Korpusarbeitsplätze	71
Wandklapparbeitsplatz	71
Schreibtische	72
Stehpulte	72



4-STOLLENMÖBEL

Stollenmöbelzubehör	75
Stollenregalsysteme	77
Stollenregale	84
Stollenschränke	85
Schränke mit Holzkästen	92
Schränke mit Boxen	103
Spielmöbel	105



5-KORPUSMÖBEL

Korpusmöbelzubehör	111
Korpusregalsysteme	113
Korpusregale -schränke	118
Schränke mit Holzkästen	121
Schränke mit Boxen	135
Spielmöbel	137
SideStep-Schränke	140



6-AUFBEWAHRUNG

Wellentürenschränke	144
ErgoTray-Boxen	146
Boxenregale	147
Boxenschränke	150
Garagenschränke	154
InBox Container	156
Spielinseln	157



7-KUSCHELN UND ENTSPANNEN

Wandverkleidungen	160
Bodenmatten	161
Bällebäder	163
Kuschecken	164
Sitzelemente	167
Sinnesspiegel	177
Spiel- und Traumhöhlen	178



8-SPIELBURGEN

Spielburgen-Systeme	180
Kleine Spielburgen	182
Kleine Einzelemente	186
Mittlere Spielburgen	190
Mittlere Einzelemente	194
Große Spielburgen	198
Große Einzelemente	202



9-BAUECKEN UND PODESTE

Linoleumpodeste	208
Podestzubehör	216
Podestanlagen	217
Teppichpodeste	221
Bausteinwagen	224
Spieltische	225
Bauteppiche -matten	226



10-RAUMTEILER

Raumteiler	228
Trennwände	231



11-WICKELN UND WASCHEN

Fahrbare Kommoden	236
Wickelkommoden	238
Wickeltische	252
Wandwickelplätze	253
Stauraum fürs Wickeln	254
Waschraummöbel	255
Töpfchenbänke -regale	256



12-SCHLAFRÄUME

Schaumstoffbettchen	258
Holzstapelbettchen	260
Kunststoffbettchen	261
Regale für Stapelliegen	261
Bettzeugschränke	263
Liegepolsterschränke	264
Aufsatzschränke	268



13-KREATIVES

Bastelwagen	270
Papier-/Bastelschränke	273
Werkbänke	276
Bastelarbeitsplätze	277
Lagerregale	279
Trockenwagen	280
Clever-Carts Boxboards	282



14-MUSIK

Fahrbare Musikschränke	288
Musikschränke	288
Musikregale	291
Musikinstrumente	293



15-SPORT

Umkleidebänke	296
Spindschränke	297
Sportschränke	298
Gerätewagen	299
Balanciergeräte	301
Kletterwände	302
Tanzspiegel	306



16-LESERÄUME

Bücherwagen	308
Bücheraufbewahrung	311
Bücherregale	313
Sitzen in der Lesecke	315



17-SPIELMÖBEL

Alles für die Rollenspiele	318
----------------------------	-----



18-SPEISERÄUME

Servierwagen	322
Frühstückstheken	323
Speisetische	324



19-BÜRORÄUME

Drehstühle	326
Besucherstühle	327
Klapptische	330
Büromöbel	332
Aktenregale	340
Aktenschränke	342
Personalgarderoben	347



ANHANG

Kompletteinrichtungen mit 3D-Planung	348
Register Stichwortverzeichnis	352
Bestellschein	



GARDEROBEN



Komplettgarderoben

Komplettgarderoben mit einfacher Ablagereihe

für Krippe, Kindergarten und Hort.

Unsere Komplettgarderoben sind durch den Einsatz von Massivholzstollen in Stützen und Bank besonders robust und langlebig. Die Garderobenstützen (offen nur mit Rückenlehne oder mit Paneelrückwand) haben rückseitig eine Ausklindung (H/T 8 x 1,5 cm) für Sockelleisten.

Ergänzen Sie bitte die gewünschte Sitzhöhe hinter der Artikelnummer:

- Sitzhöhe 26 cm oder 34 cm, Gesamthöhe 130 cm
- Sitzhöhe 42 cm, Gesamthöhe 158 cm

Bitte geben Sie bei Ihrer Bestellung auch die gewünschte Hakenfarbe an.

NEU



Wandmontage

30,00 / 35,70*€



Art. Nr. 1172R21FRF..34

... Stütze mit Paneelrückwand und Aluminiumrost mit Facheinteilung

Artikelnummer	Plätze	Maße, B/T	Preis
1172R11FRF..	4	80 x 39 cm	591,00 / 703,29 €
1172R21FRF..	5	100 x 39 cm	629,00 / 748,51 €
1172R31FRF..	6	120 x 39 cm	666,00 / 792,54 €
1172R41FRF..	7	140 x 39 cm	704,00 / 837,76 €

... Stütze mit Paneelrückwand und Aluminiumrost

Artikelnummer	Plätze	Maße, B/T	Preis
1172R11FR..	4	80 x 39 cm	551,00 / 655,69 €
1172R21FR..	5	100 x 39 cm	582,00 / 692,58 €
1172R31FR..	6	120 x 39 cm	610,00 / 725,90 €
1172R41FR..	7	140 x 39 cm	638,00 / 759,22 €

... Stütze offen und Aluminiumrost mit Facheinteilung

Artikelnummer	Plätze	Maße, B/T	Preis
1172R10FRF..	4	80 x 39 cm	560,00 / 666,40 €
1172R20FRF..	5	100 x 39 cm	602,00 / 716,38 €
1172R30FRF..	6	120 x 39 cm	644,00 / 766,36 €
1172R40FRF..	7	140 x 39 cm	686,00 / 816,34 €

... Stütze offen und Aluminiumrost

Artikelnummer	Plätze	Maße, B/T	Preis
1172R10FR..	4	80 x 39 cm	520,00 / 618,80 €
1172R20FR..	5	100 x 39 cm	555,00 / 660,45 €
1172R30FR..	6	120 x 39 cm	584,00 / 694,96 €
1172R40FR..	7	140 x 39 cm	620,00 / 737,80 €

... ohne Stütze, Ablage zur Wandmontage, Alurost mit Facheinteilung

Artikelnummer	Plätze	Maße, B/T	Preis
1172R100RF..	4	80 x 35 cm	374,00 / 445,06 €
1172R200RF..	5	100 x 35 cm	403,00 / 479,57 €
1172R300RF..	6	120 x 35 cm	432,00 / 514,08 €
1172R400RF..	7	140 x 35 cm	461,00 / 584,59 €

... ohne Stütze, Ablage zur Wandmontage, Aluminiumrost

Artikelnummer	Plätze	Maße, B/T	Preis
1172R100R..	4	80 x 35 cm	334,00 / 397,46 €
1172R200R..	5	100 x 35 cm	356,00 / 423,64 €
1172R300R..	6	120 x 35 cm	376,00 / 447,44 €
1172R400R..	7	140 x 35 cm	396,00 / 471,24 €

Wandmontage
30,00 / 35,70*€

Ecken für Komplett-Garderoben

Passend zu unseren Komplettgarderoben mit einfacher Ablage bieten wir Ihnen Außen- und Innenecken an. Gerne helfen wir Ihnen auch bei der Planung und zeichnen Ihnen Ihre Garderobenanlage in 3D.

Ergänzen Sie die jeweilige Sitzhöhe hinter der Artikelnummer:

- Sitzhöhe 26 cm oder 34 cm, Gesamthöhe 130 cm
- Sitzhöhe 42 cm, Gesamthöhe 158 cm

Alle Ecken
immer gut
genutzt!

Innenecke komplett, Stütze mit Paneelrückwand

Maße Ablage, B/H/T 35 x 34,5 x 35 cm
Gesamtmaße, B/T: 39 x 39 cm
Bitte Sitzhöhe angeben.

1172ER1FIE .. 418,00 / **497,42 €**

Innenecke komplett, Stütze offen

Maße Ablage, B/H/T 35 x 34,5 x 35 cm
Gesamtmaße, B/T: 39 x 39 cm
Bitte Sitzhöhe angeben.

1172ER0FIE .. 364,00 / **433,16 €**

Innenecke komplett, zweiteilig, ohne Stütze

Maße Ablage, B/H/T 35 x 34,5 x 35 cm
Gesamtmaße, B/T: 35 x 35 cm
Bitte Sitzhöhe angeben.

1172ER00IE .. 225,00 **267,75 €**

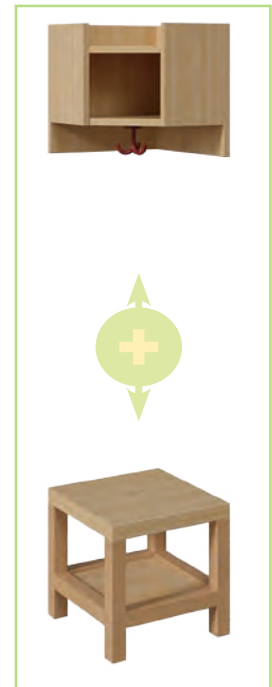

Außenecke komplett, zweiteilig

Bank und Ablage, links (...AL...) oder rechts (...AR...) angestellt.
Maße Ablage B/H/T 20 x 34,5 x 20 cm.
Bitte Sitzhöhe bei Ihrer Bestellung angeben.

Für Garderoben mit Stütze, links angestellt, Maße Bank B/T 39 x 39 cm

1172ERFAL .. 216,00 / **257,04 €**

Für Garderoben ohne Stütze, links angestellt, Maße Bank B/T 35 x 35 cm

1172ER0AL .. 188,00 / **223,27 €**

Für Garderoben mit Stütze, rechts angestellt, Maße Bank B/T 39 x 39 cm

1172ERFAR .. 216,00 / **257,04 €**

Für Garderoben ohne Stütze, rechts angestellt, Maße Bank B/T 35 x 35 cm

1172ER0AR .. 188,00 / **223,27 €**

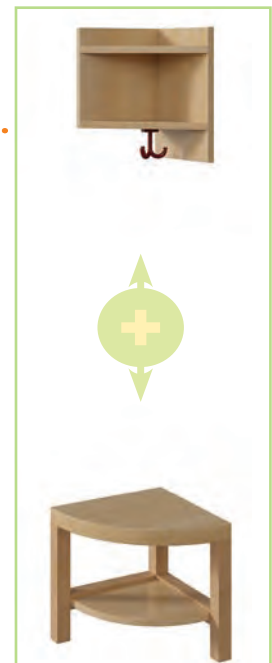

Komplettgarderoben

Komplettgarderobe mit einfacher Ablagereihe und inklusive Boxen

Ergänzen Sie bitte die gewünschte Sitzhöhe hinter der Artikelnummer:

- Sitzhöhe 26 cm oder 34 cm, Gesamthöhe 130 cm
- Sitzhöhe 42 cm, Gesamthöhe 158 cm

Boxenmaße
B/H/T: 18 x 16 x 24 cm

Bei Ihrer Bestellung bitte die Hakenfarbe angeben.



Art. Nr. 1172821FRF..34

... Stütze mit Paneelrückwand und Aluminiumrost mit Facheinteilung

Artikelnummer	Plätze	Maße, B/T	Preis
1172811FRF..	4	80 x 39 cm	619,00 / 736,61 €
1172821FRF..	5	100 x 39 cm	665,00 / 791,35 €
1172831FRF..	6	120 x 39 cm	711,00 / 846,09 €
1172841FRF..	7	140 x 39 cm	758,00 / 902,02 €

... Stütze mit Paneelrückwand und Aluminiumrost

Artikelnummer	Plätze	Maße, B/T	Preis
1172811FR..	4	80 x 39 cm	579,00 / 689,01 €
1172821FR..	5	100 x 39 cm	618,00 / 735,42 €
1172831FR..	6	120 x 39 cm	655,00 / 779,45 €
1172841FR..	7	140 x 39 cm	712,00 / 847,28 €

... Stütze offen und Aluminiumrost mit Facheinteilung

Artikelnummer	Plätze	Maße, B/T	Preis
1172810FRF..	4	80 x 39 cm	588,00 / 699,72 €
1172820FRF..	5	100 x 39 cm	638,00 / 759,22 €
1172830FRF..	6	120 x 39 cm	689,00 / 819,91 €
1172840FRF..	7	140 x 39 cm	772,00 / 918,68 €

... Stütze offen und Aluminiumrost

Artikelnummer	Plätze	Maße, B/T	Preis
1172810FR..	4	80 x 39 cm	548,00 / 652,12 €
1172820FR..	5	100 x 39 cm	592,00 / 704,48 €
1172830FR..	6	120 x 39 cm	633,00 / 753,27 €
1172840FR..	7	140 x 39 cm	694,00 / 825,86 €

... ohne Stütze, Ablage zur Wandmontage, Alurost mit Facheinteilung

Artikelnummer	Plätze	Maße, B/T	Preis
11728100RF..	4	80 x 35 cm	402,00 / 478,38 €
11728200RF..	5	100 x 35 cm	439,00 / 522,41 €
11728300RF..	6	120 x 35 cm	477,00 / 567,63 €
11728400RF..	7	140 x 35 cm	515,00 / 612,85 €

... ohne Stütze, Ablage zur Wandmontage, Aluminiumrost

Artikelnummer	Plätze	Maße, B/T	Preis
11728100R..	4	80 x 35 cm	362,00 / 430,78 €
11728200R..	5	100 x 35 cm	393,00 / 467,67 €
11728300R..	6	120 x 35 cm	421,00 / 500,99 €
11728400R..	7	140 x 35 cm	450,00 / 535,50 €

Wandmontage
30,00/35,70*€

Ecken für Komplett-Garderoben mit Boxen

Passend zu den nebenstehenden Komplettgarderoben mit Boxen bieten wir Ihnen Außen- und Innenecken an. Eine 3D-Garderobenplanung ist auf Wunsch möglich.

Ergänzen Sie die jeweilige Sitzhöhe hinter der Artikelnummer:

- Sitzhöhe 26 cm oder 34 cm, Gesamthöhe 130 cm
- Sitzhöhe 42 cm, Gesamthöhe 158 cm

Innenecke komplett, Stütze mit Paneelrückwand

Maße Ablage, B/H/T 43 x 34,5 x 43 cm
Gesamtmaße, B/T: 47 x 47 cm
Bitte Sitzhöhe angeben.

1172E81FIE .. 429,00 / **510,51 €**

Innenecke komplett, Stütze offen

Maße Ablage, B/H/T 43 x 34,5 x 43 cm
Gesamtmaße, B/T: 47 x 47 cm
Bitte Sitzhöhe angeben.

1172E80FIE .. 375,00 / **446,25 €**

Innenecke komplett, zweiteilig, ohne Stütze

Maße Ablage, B/H/T 43 x 34,5 x 43 cm
Gesamtmaße, B/T: 43 x 43 cm
Bitte Sitzhöhe angeben.

1172E800IE .. 236,00 / **280,84 €**



Außenecke komplett, zweiteilig, für Boxengarderobe

Bank und Ablage, links (...AL...) oder rechts (...AR...) angestellt.
Maße Ablage B/H/T 27 x 34,5 x 27 cm.
Bitte Sitzhöhe bei Ihrer Bestellung angeben.

Für Garderoben mit Stütze, links angestellt, Maße Bank B/T 39 x 39 cm

1172E8FAL 216,00 / **257,04 €**

Für Garderoben ohne Stütze, links angestellt, Maße Bank B/T 35 x 35 cm

1172E80AL .. 188,00 / **223,27 €**

Für Garderoben mit Stütze, rechts angestellt, Maße Bank B/T 39 x 39 cm

1172E8FAR .. 216,00 / **257,04 €**

Für Garderoben ohne Stütze, rechts angestellt, Maße Bank B/T 35 x 35 cm

1172E80AR .. 188,00 / **223,27 €**



Komplettgarderoben

Komplettgarderobe mit doppelter Ablagereihe und Bilderleiste

... Stütze mit Paneelrückwand und Aluminiumrost mit Facheinteilung

Artikelnummer	Plätze	Maße, B/T	Preis
1174R11FRF..	4	80 x 39 cm	603,00 / 717,57 €
1174R21FRF..	5	100 x 39 cm	642,00 / 763,98 €
1174R31FRF..	6	120 x 39 cm	682,00 / 811,58 €
1174R41FRF..	7	140 x 39 cm	721,00 / 857,99 €

... Stütze mit Paneelrückwand und Aluminiumrost

Artikelnummer	Plätze	Maße, B/T	Preis
1174R11FR..	4	80 x 39 cm	563,00 / 669,97 €
1174R21FR..	5	100 x 39 cm	596,00 / 709,24 €
1174R31FR..	6	120 x 39 cm	626,00 / 744,94 €
1174R41FR..	7	140 x 39 cm	656,00 / 780,64 €

... Stütze offen und Aluminiumrost mit Facheinteilung

Artikelnummer	Plätze	Maße, B/T	Preis
1174R10FRF..	4	80 x 39 cm	572,00 / 680,68 €
1174R20FRF..	5	100 x 39 cm	616,00 / 733,04 €
1174R30FRF..	6	120 x 39 cm	660,00 / 785,40 €
1174R40FRF..	7	140 x 39 cm	703,00 / 836,57 €

... Stütze offen und Aluminiumrost

Artikelnummer	Plätze	Maße, B/T	Preis
1174R10FR..	4	80 x 39 cm	532,00 / 633,08 €
1174R20FR..	5	100 x 39 cm	569,00 / 677,11 €
1174R30FR..	6	120 x 39 cm	603,00 / 717,57 €
1174R40FR..	7	140 x 39 cm	638,00 / 759,22 €

... ohne Stütze, Ablage zur Wandmontage, Alurost mit Facheinteilung

Artikelnummer	Plätze	Maße, B/T	Preis
1174R100RF..	4	80 x 35 cm	386,00 / 459,34 €
1174R200RF..	5	100 x 35 cm	417,00 / 496,23 €
1174R300RF..	6	120 x 35 cm	448,00 / 533,12 €
1174R400RF..	7	140 x 35 cm	479,00 / 570,01 €

... ohne Stütze, Ablage zur Wandmontage, Aluminiumrost

Artikelnummer	Plätze	Maße, B/T	Preis
1174R100R..	4	80 x 35 cm	346,00 / 411,74 €
1174R200R..	5	100 x 35 cm	370,00 / 440,30 €
1174R300R..	6	120 x 35 cm	391,00 / 465,29 €
1174R400R..	7	140 x 35 cm	413,00 / 491,47 €

Wandmontage
30,00/35,70*€



Hakenfarbe wählbar

Farbwahl nötig!

Tabellen 1, 2 ab Seite 3

Optional auch mit Seitenwangen von Seite 22

Wandmontage 30,00/35,70*€

Art. Nr. 1174R11FRF..34

Bitte geben Sie bei Ihrer Bestellung die gewünschte Hakenfarbe an und ergänzen Sie die jeweilige Sitzhöhe hinter der Art.-Nummer. Sitzhöhen: 26, 34 oder 42 cm. Gesamthöhe jeweils 158 cm.

Ecken für Komplett-Garderoben mit doppelter Ablage und Bilderleiste

Passend zu den Komplettgarderoben mit doppelter Ablage finden Sie hier die entsprechenden Außen- und Innenecken. Gerne helfen wir Ihnen auch bei der Planung und zeichnen Ihnen Ihre Garderobenanlage in 3D.

Ergänzen Sie bei Ihrer Bestellung bitte die jeweilige Sitzhöhe hinter der Artikelnummer:

• Sitzhöhe 26 cm, 34 cm oder 42 cm, Gesamthöhe 158 cm

Innenecke komplett, Stütze mit Paneelrückwand

Maße Ablage, B/H/T 35 x 46 x 35 cm
Gesamtmaße, B/H/T: 39 x 158 x 39 cm
Bitte Sitzhöhe angeben.

1174ER1FIE .. 443,00 / **527,17 €**



Innenecke komplett, mit Stütze

Maße Ablage, B/H/T 35 x 46 x 35 cm
Gesamtmaße, B/H/T: 39 x 158 x 39 cm
Bitte Sitzhöhe angeben.

1174ER0FIE .. 389,00 / **462,91 €**



Innenecke komplett, zweiteilig, ohne Stütze

Maße Ablage, B/H/T 35 x 46 x 35 cm
Gesamtmaße, B/H/T: 35 x 158 x 35 cm
Bitte Sitzhöhe angeben.

1174ER00IE .. 250,00 / **297,50 €**



Außenecke komplett, zweiteilig, für Garderoben mit Doppelablage

Bank und Ablage, links (...AL...) oder rechts (...AR...) angestellt.
Maße Ablage B/H/T 20 x 46 x 20 cm.
Bitte Sitzhöhe bei Ihrer Bestellung angeben.

Für Garderoben mit Stütze, links angestellt, Maße Bank B/T 39 x 39 cm

N 1174ERFAL... 235,00 / **279,65 €**

Für Garderoben ohne Stütze, links angestellt, Maße Bank B/T 35 x 35 cm

N 1174ER0AL... 207,00 / **246,33 €**

Für Garderoben mit Stütze, rechts angestellt, Maße Bank B/T 39 x 39 cm

N 1174ERFAR... 235,00 / **279,65 €**

Für Garderoben ohne Stütze, rechts angestellt, Maße Bank B/T 35 x 35 cm

N 1174ER0AR... 207,00 / **246,33 €**



Komplettgarderoben

Komplettgarderobe mit doppelter Ablagereihe und Boxen

für Krippe, Kindergarten und Hort.

Unsere Komplettgarderoben sind durch den Einsatz von Massivholzstollen in Stützen und Bank besonders robust und langlebig.

Die Garderobenstützen, offen (mit Rückenlehne) oder mit Paneelrückwand, haben rückseitig eine Ausklinkung (H/T 8 x 1,5 cm) für Sockelleisten.

Bitte geben Sie bei Ihrer Bestellung die gewünschte Hakenfarbe an.

Ergänzen Sie die gewünschte Sitzhöhe hinter der Artikelnummer:

- Sitzhöhe 26 cm, 34 cm oder 42 cm
- Gesamthöhe 158 cm

Boxenmaße B/H/T: 18 x 16 x 24 cm

Optional auch mit Seitenwangen von Seite 22
Wandmontage 30,00/35,70*€



Art. Nr. 1174821FRF.34

... Stütze mit Paneelrückwand und Aluminiumrost mit Facheinteilung

Artikelnummer	Plätze	Maße, B/T	Preis
1174811FRF..	4	80 x 39 cm	645,00 / 767,55 €
1174821FRF..	5	100 x 39 cm	694,00 / 825,86 €
1174831FRF..	6	120 x 39 cm	742,00 / 882,98 €
1174841FRF..	7	140 x 39 cm	790,00 / 940,10 €

... Stütze mit Paneelrückwand und Aluminiumrost

Artikelnummer	Plätze	Maße, B/T	Preis
1174811FR..	4	80 x 39 cm	605,00 / 719,95 €
1174821FR..	5	100 x 39 cm	647,00 / 769,93 €
1174831FR..	6	120 x 39 cm	686,00 / 816,34 €
1174841FR..	7	140 x 39 cm	724,00 / 861,56 €

... Stütze offen und Aluminiumrost mit Facheinteilung

Artikelnummer	Plätze	Maße, B/T	Preis
1174810FRF..	4	80 x 39 cm	615,00 / 731,85 €
1174820FRF..	5	100 x 39 cm	667,00 / 793,73 €
1174830FRF..	6	120 x 39 cm	720,00 / 856,80 €
1174840FRF..	7	140 x 39 cm	772,00 / 918,68 €

... Stütze offen und Aluminiumrost

Artikelnummer	Plätze	Maße, B/T	Preis
1174810FR..	4	80 x 39 cm	574,00 / 683,06 €
1174820FR..	5	100 x 39 cm	621,00 / 738,99 €
1174830FR..	6	120 x 39 cm	664,00 / 790,16 €
1174840FR..	7	140 x 39 cm	706,00 / 840,14 €

... ohne Stütze, Ablage zur Wandmontage, Alurost mit Facheinteilung

Artikelnummer	Plätze	Maße, B/T	Preis
11748100RF..	4	80 x 35 cm	428,00 / 509,32 €
11748200RF..	5	100 x 35 cm	439,00 / 522,41 €
11748300RF..	6	120 x 35 cm	508,00 / 604,52 €
11748400RF..	7	140 x 35 cm	547,00 / 650,93 €

... ohne Stütze, Ablage zur Wandmontage, Aluminiumrost

Artikelnummer	Plätze	Maße, B/T	Preis
11748100R..	4	80 x 35 cm	388,00 / 461,72 €
11748200R..	5	100 x 35 cm	421,00 / 500,99 €
11748300R..	6	120 x 35 cm	452,00 / 537,88 €
11748400R..	7	140 x 35 cm	481,00 / 572,39 €

Wandmontage 30,00/35,70*€

Ecken für Komplett-Garderoben mit Boxen und Ablage

Für die Komplettgarderoben mit doppelter Ablage und Boxenreihe finden Sie hier passende Außen- und Innenecken.

Sitzhöhe bitte hinter der Artikelnummer anfügen:

• Sitzhöhe 26 cm, 34 cm oder 42 cm, Gesamthöhe 158 cm

Alle Ecken immer gut genutzt!

Innenecke komplett, mit Paneelrückwand

Maße Ablage, B/H/T 43 x 46 x 43 cm
Gesamtmaße, B/H/T: 47 x 158 x 47 cm
Bitte Sitzhöhe angeben.

1174E81FIE .. 454,00 / **540,26 €**



Innenecke komplett, mit Stütze

Maße Ablage, B/H/T 43 x 46 x 43 cm
Gesamtmaße, B/H/T: 47 x 158 x 47 cm
Bitte Sitzhöhe angeben.

1174E80FIE .. 400,00 / **476,00 €**



Innenecke komplett, zweiteilig, ohne Stütze

Maße Ablage, B/H/T 43 x 46 x 43 cm
Gesamtmaße, B/H/T: 43 x 158 x 43 cm
Bitte Sitzhöhe angeben.

1174E800IE .. 261,00 / **310,59 €**



Außenecke komplett, zweiteilig, für Garderoben mit Doppelablage

Bank und Ablage, links (...AL...) oder rechts (...AR...) angestellt.
Maße Ablage B/H/T 27 x 46 x 27 cm.
Bitte Sitzhöhe bei Ihrer Bestellung angeben.

Für Garderoben mit Stütze, links angestellt, Maße Bank B/T 39 x 39 cm

1174E8FAL .. 235,00 / **279,65 €**

Für Garderoben ohne Stütze, links angestellt, Maße Bank B/T 35 x 35 cm

1174E80AL .. 207,00 / **246,33 €**

Für Garderoben mit Stütze, rechts angestellt, Maße Bank B/T 39 x 39 cm

1174E8FAR .. 235,00 / **279,65 €**

Für Garderoben ohne Stütze, rechts angestellt, Maße Bank B/T 35 x 35 cm

1174E80AR .. 207,00 / **246,33 €**



Komplettgarderoben

Komplettgarderobe mit Ablagen und Türen

... Stütze mit Paneelrückwand und Aluminiumrost mit Facheinteilung

Artikelnummer	Plätze	Maße, B/T	Preis
1174T11FRF..	4	80 x 39 cm	695,00 / 827,05 €
1174T21FRF..	5	100 x 39 cm	753,00 / 896,07 €
1174T31FRF..	6	120 x 39 cm	816,00 / 971,04 €
1174T41FRF..	7	140 x 39 cm	867,00 / 1.031,73 €

... Stütze mit Paneelrückwand und Aluminiumrost

Artikelnummer	Plätze	Maße, B/T	Preis
1174T11FR..	4	80 x 39 cm	655,00 / 779,45 €
1174T21FR..	5	100 x 39 cm	706,00 / 840,14 €
1174T31FR..	6	120 x 39 cm	760,00 / 904,40 €
1174T41FR..	7	140 x 39 cm	801,00 / 953,19 €

... Stütze offen und Aluminiumrost mit Facheinteilung

Artikelnummer	Plätze	Maße, B/T	Preis
1174T10FRF..	4	80 x 39 cm	664,00 / 790,16 €
1174T20FRF..	5	100 x 39 cm	726,00 / 863,94 €
1174T30FRF..	6	120 x 39 cm	794,00 / 944,86 €
1174T40FRF..	7	140 x 39 cm	849,00 / 1.010,31 €

... Stütze offen und Aluminiumrost

Artikelnummer	Plätze	Maße, B/T	Preis
1174T10FR..	4	80 x 39 cm	624,00 / 742,56 €
1174T20FR..	5	100 x 39 cm	679,00 / 808,01 €
1174T30FR..	6	120 x 39 cm	737,00 / 877,03 €
1174T40FR..	7	140 x 39 cm	784,00 / 932,96 €

... ohne Stütze, Ablage zur Wandmontage, Alurost mit Facheinteilung

Artikelnummer	Plätze	Maße, B/T	Preis
1174T100RF..	4	80 x 39 cm	478,00 / 568,82 €
1174T200RF..	5	100 x 39 cm	527,00 / 627,13 €
1174T300RF..	6	120 x 39 cm	582,00 / 692,58 €
1174T400RF..	7	140 x 39 cm	624,00 / 742,56 €

... ohne Stütze, Ablage zur Wandmontage, Aluminiumrost

Artikelnummer	Plätze	Maße, B/T	Preis
1174T100R..	4	80 x 39 cm	438,00 / 521,22 €
1174T200R..	5	100 x 39 cm	480,00 / 571,20 €
1174T300R..	6	120 x 39 cm	525,00 / 624,75 €
1174T400R..	7	140 x 39 cm	559,00 / 665,215 €

Wandmontage
30,00 / 35,70*€

Frontdekore
auf Wunsch!
Aufpreis je Garderobe
45,00 / 53,55 €

NEU

Optional
auch mit
Seitenwangen
von Seite 22
Wandmontage
30,00 / 35,70*€

Bitte geben Sie bei Ihrer Bestellung die gewünschte Hakenfarbe mit an.

3 verschiedene Sitzhöhen wählbar.
Ergänzen Sie die gewünschte Sitzhöhe hinter der Artikelnummer:

- Sitzhöhe 26, 34 oder 42 cm,
Gesamthöhe 158 cm

Ausführung mit offener Stütze,
Türen rechts angeschlagen und
Griffknöpfe in chrom matt:
1174T10FRT..34

Artikel 1174T21FRF..34



Ecken für Komplettgarderoben mit Ablagen und Türen

Hier finden Sie passende Außen- und Innenecken für unsere Garderobenmodelle mit Ablagen und Türen. Benötigte Sitzhöhe 26, 34 oder 42 cm bitte hinter der Artikelnummer anfügen. Wir unterstützen Ihre Planung gerne mit individuellen 3D-Zeichnungen.

Innenecke komplett, mit Paneelrückwand

Maße Ablage, B/H/T 43 x 46 x 43 cm
Gesamtmaße, B/H/T: 47 x 158 x 47 cm
Bitte Sitzhöhe angeben.

1174ET1FIE .. 473,00 / **562,87 €**



Innenecke komplett, mit Stütze

Maße Ablage, B/H/T 43 x 46 x 43 cm
Gesamtmaße, B/H/T: 47 x 158 x 47 cm
Bitte Sitzhöhe angeben.

1174ET0FIE .. 419,00 / **498,61 €**



Innenecke komplett, zweiteilig, ohne Stütze

Maße Ablage, B/H/T 43 x 46 x 43 cm
Gesamtmaße, B/H/T: 43 x 158 x 43 cm
Bitte Sitzhöhe angeben.

1174ET00IE .. 280,00 / **333,20 €**



Außenecke komplett, zweiteilig, für Garderoben mit Doppelablage

Bank und Ablage, links (...AL...) oder rechts (...AR...) angestellt.
Maße Ablage B/H/T 27 x 46 x 27 cm.
Bitte Sitzhöhe bei Ihrer Bestellung angeben.

Für Garderoben mit Stütze, links angestellt, Maße Bank B/T 39 x 39 cm

1174ETFAL 235,00 / **279,65 €**

Für Garderoben ohne Stütze, links angestellt, Maße Bank B/T 35 x 35 cm

1174ET0AL .. 207,00 / **246,33 €**

Für Garderoben mit Stütze, rechts angestellt, Maße Bank B/T 39 x 39 cm

1174ETFAR .. 235,00 / **279,65 €**

Für Garderoben ohne Stütze, rechts angestellt, Maße Bank B/T 35 x 35 cm

1174ET0AR .. 207,00 / **246,33 €**

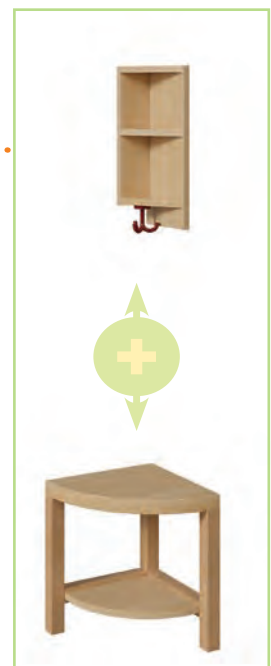

Seitenwangen



Art. Nr. 117 W3 D
in Dekor Orange mit Aufpreis

Seitenwangen für freistehende Garderoben

Der harmonische Abschluss für unsere Komplettgarderoben: Einfache oder doppelte Seitenwangen sorgen für die sichere Nutzung als freistehendes Mobiliar. Je Garderobe werden eine linke und eine rechte Wange benötigt, diese können farbig gestaltet werden, wobei die Kanten generell im Korpusdekor gefertigt werden.

Maße einfache Wange, H/T: 158 x 40 cm

Maße doppelte Wange, H/T: 158 x 76 cm



Art. Nr. 117 W3 R und 117 W3 L

Schmuckelemente

Die dekorativen Schmuckaufsätze zum Thema "Apfelbaum" oder "Maus und Elefant" können auf jeder beliebigen Garderobe angebracht werden.

Wand-
montage
30,00/35,70*€



Motivaufsatz "Apfelbaum"

Spiegelaufsatz

SPI MO4 90,00/ **107,10 €**

Garderobenaufsatz

117 MO4 A 70,00/ **83,30 €**



Motivaufsatz "Maus und Elefant"

Spiegelaufsatz

SPI MO3 90,00/ **107,10 €**

Garderobenaufsatz

117 MO4 3 70,00/ **83,30 €**

Einzelemente

Garderoben

	4 Plätze 80 cm breit	5 Plätze 100 cm breit	6 Plätze 120 cm breit	7 Plätze 140 cm breit
Garderobenbank 	117 001 B 122,00 / 145,18 € H/T: 34 x 35 cm	117 002 B 131,00 / 155,89 € H/T: 34 x 35 cm	117 003 B 143,00 / 170,17 € H/T: 34 x 35 cm	117 004 B 157,00 / 186,83 € H/T: 34 x 35 cm
Für eine Sitzhöhe von 26 oder 42 cm, ergänzen Sie bitte "D26" oder "D42" hinter der Art.-Nr.				
Schuhrost Aluminium 	117 001 RAL 59,00 / 70,21 € H/T: 4 x 28 cm	117 002 RAL 66,00 / 78,54 € H/T: 4 x 28 cm	117 003 RAL 69,00 / 82,11 € H/T: 4 x 28 cm	117 004 RAL 73,00 / 86,87 € H/T: 4 x 28 cm
Schuhrost Aluminium mit Unterteilungen 	117 001 FRAL 99,00 / 117,81 € H/T: 9 x 28 cm	117 002 FRAL 112,00 / 133,28 € H/T: 9 x 28 cm	117 003 FRAL 125,00 / 148,75 € H/T: 9 x 28 cm	117 004 FRAL 138,00 / 164,22 € H/T: 9 x 28 cm
Distanzstück Set 	117 700 DS 1 für Bank und Ablage 48,00 / 57,12 € Die Distanzstücke werden bei Aufstellung der Garderoben Rücken an Rücken benötigt – zwischen Garderobenbank-Außenecken und Garderobenablage-Außenecken.			

Kunststoffbox einzeln inkl. Deckel

Maße B/H/T: 18 x 16 x 24 cm

85011 # 7,44 / **8,55 €**



Set: 25 transparente Kunststofftaschen

selbstklebend, für Fotos der Kinder oder Erkennungsbildchen

B/H: 5 x 5 cm

117 ST 1 23,00 / **27,37 €**



Jetzt wird's bunt! ✓



Oberflächendekore

Dekore | Tabelle 1

Standard Dekore



Buche hell



Birke

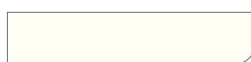

Weiß



Grau

Weitere Dekore für Fronten (Aufpreis je Schrank 45,00 / 53,55 € | Ausführung der Kanten immer in Korpusfarbe)



Macciato



Vanillegelb



Sonnengelb



Orange



Chilirot



Limonengras



Marmorablau



Himmelblau



Aluminium

Spindgarderoben

Spindgarderoben

mit durchgehender Sitzfläche, 25 mm dicker, melaminharzbeschichteter Spanplatte. Stehend auf Stahlgestell mit Schuhrost in 9006 Weißaluminium. Bodenfreiheit 7 cm, je Fach ein 3-fach-Haken. Sitzhöhe: 34 cm, Sitztiefe: 30 cm Innenmaße Schuhfach B/H/T 25 x 22,5 x 53 cm Innenmaße Ablagefach B/H/T 25 x 31 x 23 cm Kleines Fach oben B/H/T 25 x 10 x 23 cm Jackenfach B/H/T 25 x 81 x 23 cm Gesamthöhe 160 cm, Gesamttiefe 55 cm

NEU



Art. Nr. 117 S3 R160

Spindgarderobe offen

2er B/H/T 56 x 160 x 55cm	117 S2 R160	388,00 /	461,72 €
3er B/H/T 83 x 160 x 55cm	117 S3 R160	420,00 /	499,80 €
4er B/H/T 110 x 160 x 55cm	117 S4 R160	463,00 /	550,97 €



Spindgarderobe mit kleiner Tür oben Lüftungsschlitze

mit Griffknopf chrom matt. Bitte Tür rechts oder links angeben.

2er B/H/T 56 x 160 x 55cm	117 S2 TK160	512,00 /	609,28 €
3er B/H/T 83 x 160 x 55cm	117 S3 TK160	574,00 /	683,06 €
4er B/H/T 110 x 160 x 55cm	117 S4 TK160	637,00 /	758,03 €

Türen verschließbar

Tür mit Schloss verschieden schließend, Preis je Tür

SCHLV	27,00 /	32,32 €
-------	---------	----------------



Art. Nr. 117 S3 TK160

Aufpreis farbige Front
45,00 / **53,55 €**

Spindgarderobe mit großer Tür oben und unten mit Lüftungsschlitzen

mit Bogengriff chrom matt. Bitte Tür rechts oder links angeben

2er B/H/T 56 x 160 x 55cm	117 S2 TG160	526,00 /	625,94 €
3er B/H/T 83 x 160 x 55cm	117 S3 TG160	595,00 /	708,05 €
4er B/H/T 110 x 160 x 55cm	117 S4 TG160	665,00 /	791,35 €



Art. Nr. 117 S3 TG160

Hakenfarben

Zusätzliches Set 2-fach Haken, 10 Stück im Set.

KG 2-10.. 62,00 / **73,78**



01 Weiß

20 Grau

12 Gelb

33 Rot

52 Blau

53 Hellgrün

54 Orange

Zusätzliches Set 3-fach Haken, 10 Stück im Set.

KG 3-10.. 70,00 / **83,30 €**



01 Weiß

20 Grau

12 Gelb

33 Rot

52 Blau

53 Hellgrün

54 Orange

Korpusgarderoben

Garderoben

... mit einschiebbarer Bank

Alles unterbringen?

Schuhe, Stiefel, Mütze, Handschuhe und Schal. Und dann noch der Beutel und der lange Skianzug... Mit diesem Garderobenregal, mit Zwei- und Dreifachhaken, Mützenfächern, inklusive der Bank mit Platz für Schuhe und Stiefel, ist eine gute Lösung in Sicht! Und wenn das Regal einmal besonders gut gefüllt ist: Einfach die Bank herausziehen, schon gibt es wieder Platz zum Sitzen.

Gesamtmaße H/T 158 x 46 cm
Sitzflächentiefe 21 cm
Sitzhöhe 34 cm
Gesamttiefe Bank 42 cm
Fächer 18 cm breit und
22 cm hoch

80 cm breit, 4 Plätze

117 K 80 4 569,00/ **677,11 €**

100 cm breit, 5 Plätze

117 K 100 5 619,00/ **736,61 €**

120 cm breit, 6 Plätze

117 K 120 6 669,00/ **796,11 €**

NEU



Art. Nr. 117 K 100 5

Sitzbänke



Sitzbänke mit Stahlunterzug im Set

Bänke in Wangenkonstruktion aus 25 mm Spanplatte, mit Stahlunterzug verstärkt. Die Bänke sind praktisch ineinanderschiebbar. Dekore siehe Seite 3.

Diese Sets enthalten Bänke in den Maßen (B/H/T):

Bank 1 84 x 26 x 32 cm

Bank 2 92 x 30 x 32 cm

Bank 3 100 x 34 x 32 cm

Bank 4 108 x 38 x 32 cm

3er Set bestehend aus Bank 1 bis 3

117 01 SET 346,00 / **411,74 €**

4er Set bestehend aus Bank 1 bis 4

117 02 SET 450,00 / **535,50 €**



Sitzbank mit Rückenlehne

Die können Sie auch frei im Raum aufstellen. Rahmen und Sitzträger aus 4 x 4 cm massiver Buche, Sitzfläche und Rückenlehne aus melaminharzbeschichteter Spanplatte. Bitte Sitzhöhe 26, 30 oder 34 cm ergänzen!

Breite: 80 cm

117 001 SB .. 138,00 / **164,22 €**

Breite: 100 cm

117 002 SB .. 147,00 / **174,93 €**

Breite: 120 cm

117 003 SB .. 161,00 / **191,59 €**

Innen-Eckbank mit zweiseitiger Lehne
Maße, B/T: 34 x 34 cm

117 ECK SB .. 140,00 / **166,60 €**



Einfache Sitzbänke

in Wangenkonstruktion aus 19 mm Spanplatte, Sitzfläche 25 mm mit Holzunterzug. Bitte bei Ihrer Bestellung die Sitzhöhe angeben: 26, 30 oder 34 cm

Breite: 80 cm

117 011 SB .. 107,00 / **127,33 €**

Breite: 100 cm

117 012 SB .. 118,00 / **140,42 €**

Breite: 120 cm

117 013 SB .. 129,00 / **153,51 €**

Stahlgarderobenleisten

Sicherheitshakenleiste

40 x 20 mm Ovalrohr-Frontblende mit abgeschirmten Dreifachhaken aus 8 mm Rundstahl.
Sehr stabile, fest verschweißte Stahlkonstruktion, pulverbeschichtet.



Haken nach hinten, Breite: 50 cm, 3 Haken

SHL 50 79,00 / **94,01 €**

Haken nach hinten, Breite: 100 cm, 6 Haken

SHL 100 89,00 / **105,91 €**

Haken nach hinten, Breite: 150 cm, 9 Haken

SHL 150 109,00 / **129,71 €**

Haken nach hinten, Breite 200 cm, 12 Haken

SHL 200 169,00 / **201,11 €**



Retoure

Je Retoure erhöht sich das Längenmaß der Hakenleiste um 25 mm, bei Retoure rechts und links also um 50 mm.

Retoure, 1 Stück

SHL R 7,00 / **8,33 €**

Verbinder

SHL V 7,00 / **8,33 €**



Wandmontage
30,00 / **35,70*€**

Abbildung zeigt Hakenleiste mit Haken nach vorn.



Sicherheitshakenleiste mit Haken nach vorn

Haken nach vorn, Breite: 100 cm, 6 Haken

SHL 100 V 82,00 / **97,58 €**

Haken nach vorn, Breite: 150 cm, 9 Haken

SHL 150 V 103,00 / **122,57 €**

Haken nach vorn, Breite 200 cm, 12 Haken

SHL 200 V 139,00 / **165,41 €**

RAL-Farben für Stahlteile | Tabelle 6

Standard



RAL 7035 Lichtgrau

RAL 9006 Weißalu

Weitere Farben (10 % Aufpreis)

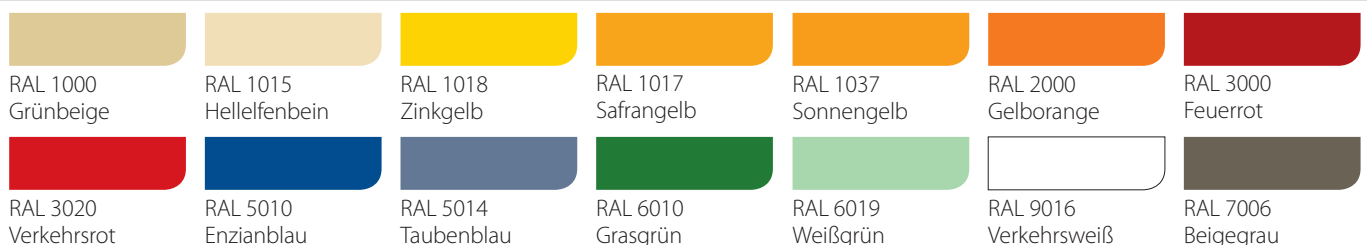

Stahlgarderoben

Sitzbank

mit durchgehender Sitzfläche, 25 mm melaminbeschichteter Spanplatte. Montiert auf einer Stahlzarge, inkl. Schuhrost. Sitzhöhe: 45 cm, Sitztiefe: 35

Breite: 100 cm

USB 100 M 159,00 / **189,21 €**

Breite: 150 cm

USB 150 M 229,00 / **272,51 €**

Breite: 200 cm

USB 200 M 303,00 / **360,57 €**

Die robusteste Lösung!

Farbwahl nötig!
Tabellen 1, 6 ab Seite 3



Montagen

MON30 Montage massive Wände 30,00 / **35,70* €**

MON SO Abstandsh. Sockelleiste 15 mm 16,00 / **19,04* €**

MON VER Verbindungsset f. 2 Bänke 10,00 / **11,90* €**

Komplett-Garderoben

mit SHL-Leiste, mit durchgehender Sitzfläche 25 mm melaminbeschichtete Spanplatte und Schuhrost.

Sitzhöhe: 45 cm, Sitztiefe: je 35 cm, Gesamttiefe: 38 / 73 cm, Gesamthöhe: 155 cm



Sitzbank - wandmontiert

Sitzhöhe: 45 cm, Sitztiefe: 35 cm

Montage nur an massive Wände.

Lieferung ohne Sicherheitshakenleiste (bitte separat bestellen: Seite 27).

Breite: 100 cm

USB 100 MW 135,00 / **160,65 €**

Breite: 150 cm

USB 150 MW 203,00 / **241,57 €**

Breite: 200 cm

USB 200 MW 269,00 / **320,11 €**



Einseitig

Breite: 100 cm, mit 6 Haken

UBK 100 M 257,00 / **305,83 €**

Breite: 150 cm, mit 9 Haken

UBK 150 M 358,00 / **426,02 €**

Breite: 200 cm, mit 12 Haken

UBK 200 M 478,00 / **568,82 €**



Doppelseitig

Breite: 100 cm, mit 12 Haken

UBK 100 MD 504,00 / **599,76 €**

Breite: 150 cm, mit 18 Haken

UBK 150 MD 706,00 / **840,14 €**

Breite: 200 cm, mit 24 Haken

UBK 200 MD 946,00 / **1.125,74 €**

Garderobenwagen

Garderoben

NEU



Garderobenwagen doppelseitig

Sie haben wenig Stellplatz in Ihrem Gemeinschaftszimmer? Viel Stauraum für Taschen, Jacken, Schulranzen, Fahrradhelme, Mützen und Schals bietet der flexible Garderobenwagen.

mit 12 Dreifachhaken
Maße, B/H/T: 97 x 160 x 50 cm
117 603 00 649,00 / **772,38 €**

Taschenwagen
Maße, B/H/T: 91 x 82 x 50 cm
117 605 00 396,00 / **471,24 €**

mit 18 Dreifachhaken
Maße, B/H/T: 147 x 160 x 50 cm
117 604 00 713,00 / **848,47 €**

Taschenwagen
Maße, B/H/T: 141 x 82 x 50 cm
117 606 00 427,00 / **508,13 €**

**Aufpreis
farbige Seiten**
45,00 / **53,55 €**

**Farbwahl
nötig!**
Tabellen 1, 2, 6
ab Seite 3

Kleine Helfer in der Garderobe

Wagen für 24 Taschen
Maße, B/H/T: 120 x 110 x 60 cm
117 607 00 564,00 / **671,16 €**

Wagen für 12 Taschen, oben mit Ablage
und 12 Dreifachhaken
Maße, B/H/T: 120 x 110 x 60 cm
117 609 00 500,00 / **595,00 €**



Garderobenwagen

Ovaler Taschenkreisel

Der Taschenkreisel bietet mit seinen 13-Dreifachhaken Platz für Brottaschen oder kleine Rucksäcke.

Der obere Bereich mit 50 cm Höhe dient als Informationswand. Die kleinen Kunstwerke oder Informationen können mit Magneten an der Lochblechfläche befestigt werden.

Der Taschenkreisel ist fahrbar auf 5 Rollen, wovon 2 feststellbar sind.

Maße, B/H/T: 90 x 140 x 70 cm

TW-EI OVAL 599,00 **712,81 €**



Taschenwagen für 28 Kinder

mit 28 Holzhaken zum Aufhängen der Brottaschen.
Maße inkl. Haken: B/H/T: ca. 87 x 86 x 56 cm

117 601 00 293,00 / **348,67 €**



Taschenwagen rund mit 12 Haken

Durchmesser 70 cm, Höhe 75 cm

117 614 00 349,00 / **415,31 €**

Taschenwagen rund mit 12 Haken und 12 Fächern

Durchmesser 70 cm, Höhe 134 cm

117 615 00 534,00 / **635,46 €**

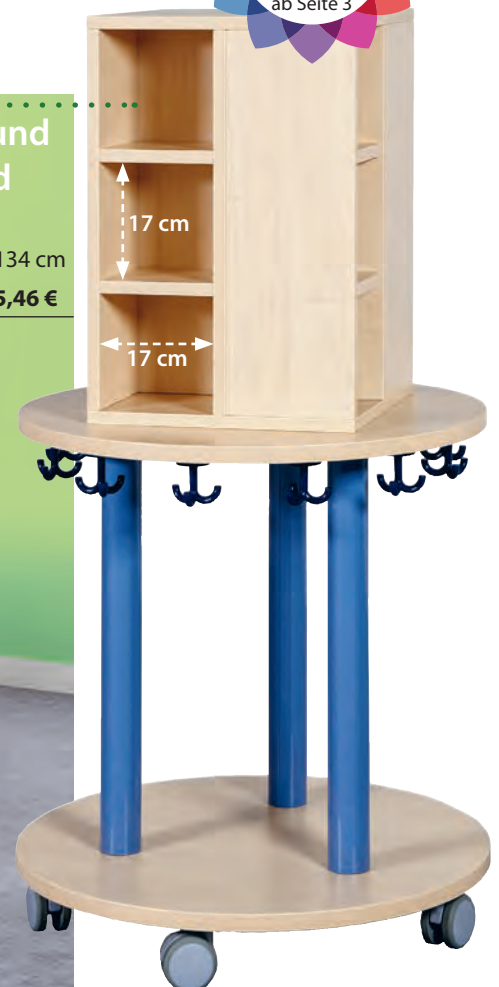

NEU



Taschenregale

Garderoben

Regale für Schulranzen-Trollys und Schultaschen

aus 19 mm Spanplatte,
mit Stahlunterzug zur Stabilisation,
Alle Stellflächen sind mit Linoleum belegt.

für ca. 4 Trollys

B/H/T: 75 x 120 x 45 cm,

Fachinnenmaße: B/H: 71 x 52 cm

KLR TR 4 341,00 / **405,79 €**

für ca. 6 Trollys

B/H/T: 110 x 120 x 45 cm,

Fachinnenmaße: B/H: 106 x 52 cm

KLR TR 6 379,00 / **451,01 €**

für ca. 8 Trollys

B/H/T: 145 x 120 x 45 cm,

Fachinnenmaße: 141 x 52 cm

KLR TR 8 417,00 / **496,23 €**



- in 3 Breiten lieferbar
- Linoleumfarbe wählbar
- Dekor wählbar



KLR 12 4-3



KLR 9 3-3



KLR 6 2-3

Regale für Schultaschen

aus 19 mm Spanplatte, ohne Linoleum,
Fachinnenmaße je: B/H/T: 28 x 49 x 43 cm
In zwei Höhen und drei Breiten lieferbar:

B/H/T: 122 x 160 x 45 cm

KLR 12 4-3 380,00 / **452,20 €**

B/H/T: 92 x 160 x 45 cm

KLR 9 3-3 331,00 / **393,89 €**

B/H/T: 62 x 160 x 45 cm

KLR 6 2-3 285,00 / **339,15 €**



KLR 8 4-2



KLR 6 3-2



KLR 4 2-2

B/H/T: 122 x 109 x 45 cm

KLR 8 4-2 339,00 / **403,41 €**

B/H/T: 92 x 109 x 45 cm

KLR 6 3-2 285,00 / **339,15 €**

B/H/T: 62 x 109 x 45 cm

KLR 4 2-2 260,00 / **309,40 €**

Beistellschränke für Garderoben

Beistellregal mit Boxen

Mützen, Handschuhe, Teddybär und vieles mehr finden in den Beistellschränken ihren separaten Platz. Jedes Kindergartenkind bekommt seine eigene Aufbewahrungsbox. Kinderleichte Zuordnung durch Erkennungsbildchen oder Fototaschen sorgen für einen reibungslosen Ablauf beim Umziehen.

Maße, B/H/T: 36 x 158 x 40 cm

mit 14 flachen Ergotrayboxen
117 36 14EF 448,00 / **533,12 €**

mit 7 hohen Ergotrayboxen
117 36 7EH 448,00 / **533,12 €**

Regal mit 7 Fächern, 6 festen Böden, ohne Abb.
117 36 RE 281,00 / **334,39 €**

Schrank mit verkürzter Tür rechts, 6 feste Böden
117 36 TR 325,00 / **386,75 €**

Schrank mit verkürzter Tür links, 6 feste Böden
117 36 TL 325,00 / **386,75 €**

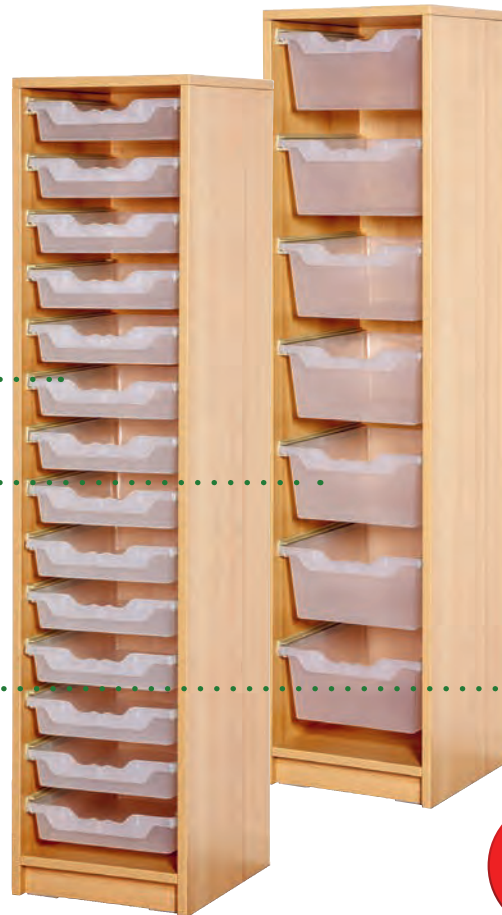

Beistellschrank

Kein extra Weg mehr in den Personalraum! Sie können sich direkt bei den Kindern anziehen. Diese Garderobenschränke bieten den Erziehern ausreichend Raum für Bekleidung und Privates.

Garderobe mit verkürzter Tür rechts, Hutboden, Schuhboden und Dreifachhaken
117 36 GTR 319,00 / **379,61 €**

Garderobe mit verkürzter Tür links, Hutboden, Schuhboden und Dreifachhaken
117 36 GTL 319,00 / **379,61 €**



NEU

Farbwahl nötig!
 Tabellen 1, 2, 9
 ab Seite 3



Türen verschließbar

Schloss verschieden schließend, Preis je Tür
SCHLV 27,00 / **32,13 €**

Set: 25 transparente Kunststofftaschen

selbstklebend, für Fotos der Kinder oder Erkennungsbildchen
 B/H: 5 x 5 cm
117 ST 1 22,00 / **24,18 €**



Aufpreis farbige Front
 45,00 / **53,55 €**



NEU

Stiefelwagen

20 bis 24 Paar Stiefel lassen sich auf unserem neuen Stiefelwagen sauber verstauen. Durch die schrägen Ablagen tropft oder fällt kein Schmutz auf andere Stiefel. Die Linoleumbohle ist kratz- und wasserfest und lässt sich einfach reinigen.

Maße, B/H/T: 150 x 80 x 50 cm

117-SW3-1 699,00 / **831,81 €**



**Farbwahl
nötig!**
Tabelle 1, 12
ab Seite 3



Stiefeltanne

Nach dem Spaziergang im Regen können Sie auf unserer Stiefeltanne bis zu 16 Paar Stiefel trocknen. Dank der Rollen ist der Stiefelbaum mobil und kann jederzeit flexibel eingesetzt werden. Material ist lackiertes Birkesperrholz. Lieferung erfolgt zerlegt im Karton. 4 Rollen, 2 davon feststellbar.

Maße Standfläche, B/T: ca. 76 x 76 cm,
Gesamthöhe: ca. 147 cm

117 SB1 308,00 / **366,52 €**

Stiefeltrockenwagen

für 27 Paar Stiefel, verzinkt, fahrbar mit 3 Lenkrollen, davon 1 feststellbar, für den Innen- und Außenbereich. Lieferung zerlegt im Karton.

Maße, B/H/T: 78 x 119,2 x 71,4 cm

SW27-DZ 194,00 / **230,86 €**



Stiefelregale



Immer griffbereit!

Stiefelregale

Kompakt und praktisch mit hängender Stiefelaufbewahrung.

für 15 Stiefelpaare

B/H/T: 100 x 92 x 40 cm

117-SW15 S 409,00 / **486,71 €**

für 20 Stiefelpaare

B/H/T: 100 x 120 x 40 cm

117-SW20 S 499,00 / **593,81 €**



NEU



Stiefelwand

An der Wand können ca. 20 Paar Stiefel verstaut werden. Die Rückwand hat einen Linoleumbelag in Ihrer Wunschfarbe, an dem Wasser und Schmutz nach unten ablaufen können.

B/H/T: 95 x 100 x 16 cm

117-SW4 399,00 / **474,81 €**



Wandmontage
30,00/35,70*€

Anziehhilfe

Einfach für beide! Rückenschonend für Sie erreicht das Kind die Stehfläche. Während Sie in bequemer Position beim Anziehen helfen, kann es sich zweiseitig festhalten. Ein Linoleumbelag auf der Stehfläche und den Stufen der einschiebbaren Treppe verhindert Kratzer oder Feuchtigkeitsschäden.

B/H/T: 50 x 130 x 40 cm

Höhe der Stehfläche 60 cm

117-AZH1 599,00 / **712,81 €**



Wandmontage
30,00 / 35,70*€

Einschiebbare Treppe!



Farbwahl nötig!
Tabelle 6
ab Seite 3

Wandmontage
30,00 / 35,70*€

Elternpost

mit 24 Bohrungen für kleine Kunstwerke und Mitteilungen an die Eltern.

Maße, B/H/T: 60 x 57 x 12 cm

117-EP2 249,00 / **296,31 €**



Erkennungsbildchen

je 25 Stück, Maße: 4 x 4 cm

Bilder als Sticker

ERBI S1 6,00 / **7,14 €**

ERBI S2 6,00 / **7,14 €**

ERBI S3 6,00 / **7,14 €**

ERBI S5 6,00 / **7,14 €**

Bilder aus Holz

ERBI H1 18,00 / **21,42 €**

ERBI H2 18,00 / **21,42 €**

ERBI H3 18,00 / **21,42 €**

ERBI H5 18,00 / **21,42 €**

Spiegel

Rahmenlose Spiegel auf farbigen Platten

Die Spiegel sind mit splitterbindender Folie hinterlegt, ringsum geschliffen und fest mit der Platte verbunden. Die Lieferung erfolgt mit Wandaufhängung und Montagematerial. Bitte Farbwunsch mit angeben. (Dekore für melaminbeschichtete Spanplatten mit 19 mm Materialstärke siehe Seite 3.)



Spiegel Kreis

Maße, Durchmesser: 60 cm

SPI R 124,00 / **147,56 €**

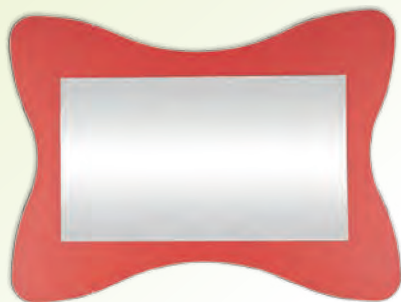

Spiegel Freiform 2

Maße, B/H: 80 x 60 cm

SPI F2 124,00 / **147,56 €**



Spiegel Freiform 1

Maße, B/H: 60 x 80 cm

SPI F1 124,00 / **147,56 €**



Spiegel Dreieck

Maße, B/H: 55 x 48 cm

SPI D 124,00 / **147,56 €**



SPI F3

Spiegel kleines 5-Eck

Maße, B/H: 90 x 70 cm

SPI F3 195,00 / **260,61 €**



SPI F4

Spiegel großes 5-Eck

Maße, B/H: 70 x 134 cm

SPI F4 259,00 / **308,21 €**



Garderobenspiegel

mit Massivholzrahmen

Maße, B/H: 60 x 100 cm

SPI 11 158,00 / **188,02 €**

Wandmontage
30,00 / 35,70*€

NEU

Die "Warteschlange"

Das poppige und flexibel erweiterbare Sitz- und Spielmöbel

aus festem Schaumstoffkern mit flammhemmendem Kunstlederbezug nach EN 1021- 1+2, phthalatfrei. Mit rutschhemmendem Belag auf der Unterseite. Maße B/H/T 140 x 38 x 34 cm

KSE-WS-V2 # 178,00 / 211,82 €

SET aus 2 Elementen, Maße B/H/T 280 x 38 x 34 cm

KSE-WSSET-V2 # 349,00 / 415,31 €

**Farbwahl
nötig!**

Tabelle 14
ab Seite 3



**Wand-
montage**

30,00/35,70*€

Zerrspiegel

Verzerre Abbilder, die alle Kinder erfreuen!

Rahmen aus massiver Buche.
Gewölbte Spiegelflächen aus 3 mm Acryl,
auf Trägerplatte verleimt.

Maße B/H/T ca. 80 x 140 x 6 cm

Konkaver Spiegel (Innenwölbung)

SPI 12 KK 199,00 / 236,81 €

Konvexer Spiegel (Außenwölbung)

SPI 12 KV 199,00 / 236,81 €

Normaler Spiegel

SPI 12 199,00 / 236,81 €

Infomöbel

Art. Nr. IC 1 F



Art. Nr. IC 1



Wandmontage
30,00 / 35,70* €

Lochblechsäule

"rund" fahrbar auf 4 Rollen,
Gesamthöhe: 213 cm, Ø 70 cm

LT LBR 769,00 / **915,11 €**



Infocenter

zur Wandmontage an massiven Wänden. Mit 3 Schrägablagen für Prospekte DIN A4, einer Magnetwand, einem kleinen Schreibplatz und einem Einwurfkasten mit abschließbarer Tür.

Maße, B/H/T: 80 x 130 x 30 cm

IC 1 556,00 / **665,21 €**

mit Gestell, fahrbar
Maße, B/H/T: 95 x 190 x 60 cm

IC 1 F 874,00 / **1.040,06 €**



Lochblechsäule "eckig"

Gesamthöhe: 130 cm

LS LB 113 .. 630,00 / **749,70 €**

Gesamthöhe: 160 cm

LS LB 116 .. 693,00 / **824,67 €**

Gesamthöhe: 190 cm

LS LB 119 .. 756,00 / **899,64 €**



Lochblechsäule mit Regal

dreiseitig mit Lochblech, eine Seite offen mit 4 Schrägablagen.

Gesamthöhe: 160 cm, Ø 70 cm

LS LBR 116 839,00 / **998,41 €**



Magnetstreifen biegsam

in 3 Größen und 4 Farben, 24 Teile im Set, haftstark, 2 mm Stärke.

EWZ 1 27,00 / **32,13 €**

Seitenwandtafel

aus Lochblech, magnethaftend, mit Dekorrahmen aus massiver, natur lackierter Buche.

Ihren Farbwunsch für das Lochblech geben Sie bitte bei der Bestellung mit an.

B/H/T: 90 x 60 x 4 cm

LTB 96 139,00 / **165,41 €**

B/H/T: 106 x 106 x 4 cm

LTB 106 197,00 / **234,43 €**

B/H/T: 156 x 106 x 4 cm

LTB 156 263,00 / **312,97 €**

B/H/T: 206 x 106 x 4 cm

LTB 206 335,00 / **398,65 €**



Diverse Größen und Farben lieferbar!



Wandmontage
30,00 / 35,70*€

XL Zubehörsatz für Whiteboards

Praktische Markerbox mit Tragegriff, 4 Whiteboardmarkern, Tafelwischer, Tafelreiniger und 10 Rundmagneten (EWZ 7).

TMLB-XL 31,00 / **36,89 €**

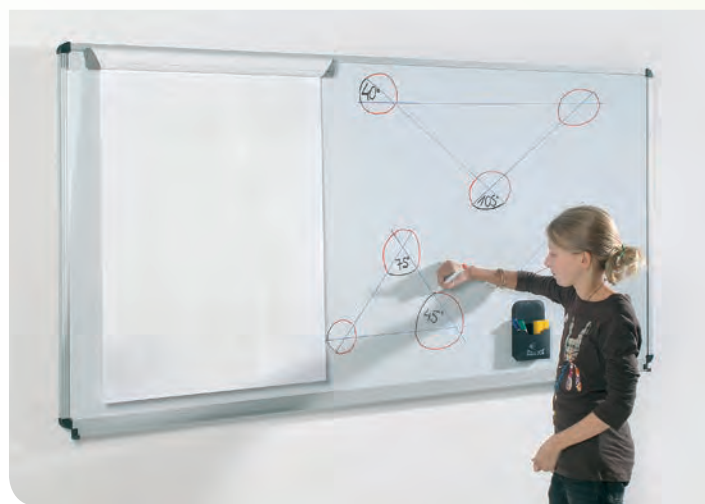

Whiteboard

Mit umseitig eingefassten Alu-Profilen. Formschöne Kunststoffkappen verbergen scharfe Ecken und Kanten. Die Tafeln können wahlweise mit oder ohne Ablageleiste geliefert werden.

B/H in cm	Art.-Nr.	Preis	Art.-Nr.	Preis
			Stahlemaile weiß, ohne Ablage	
			Stahlemaile weiß, mit Ablage	
100 x 70	EW 107	129,00 / 153,51 €	EWA 107	138,00 / 164,22 €
120 x 90	EW 129	164,00 / 195,16 €	EWA 129	173,00 / 205,87 €
150 x 100	EW 151	223,00 / 265,37 €	EWA 151	238,00 / 283,22 €
200 x 100	EW 201	302,00 / 359,38 €	EWA 201	313,00 / 372,47 €

Grüne Langwandtafel

Mit umseitig eingefassten Alu-Profilen. Formschöne Kunststoffkappen verbergen scharfe Ecken und Kanten. Die Tafeln können wahlweise mit oder ohne Ablageleiste geliefert werden.

B/H in cm	Art.-Nr.	Preis	Art.-Nr.	Preis
			Stahlemaile grün, ohne Ablage	
			Stahlemaile grün, mit Ablage	
100 x 70	EG 107	100,00 / 119,00 €	EGA 107	109,00 / 129,71 €
120 x 90	EG 129	151,00 / 179,69 €	EGA 129	159,00 / 189,21 €
150 x 100	EG 151	190,00 / 226,10 €	EGA 151	204,00 / 242,76 €
200 x 100	EG 201	258,00 / 307,02 €	EGA 201	274,00 / 326,06 €

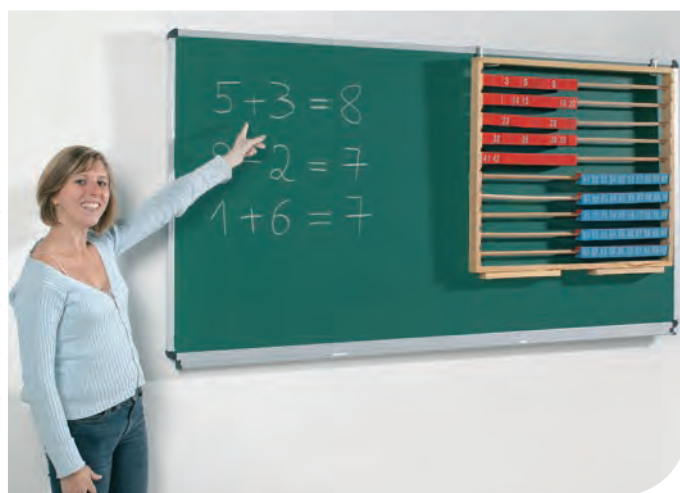

Bilderklemmleisten

Alu-Wandleisten

Ob im Büro, im Klassenraum oder als Galerieleiste: die verschiedenen Oberflächen und das reichhaltige Zubehör bieten Ihnen für jeden Anwendungsbereich die richtige Lösung.

3 Rollklemmen mit integriertem Galeriehaken sind je lfd. Meter im Lieferumfang enthalten. Ebenso die entsprechende Anzahl an Schrauben und Dübeln für eine einfache Montage.

1 Weiße Melaminharzoberfläche

Aluwandleiste mit einfacher weißer Melaminharzoberfläche zum Aufhängen von Bildern, Notizen usw. mittels Rollklemmen mit integriertem Galeriehaken.

Preisangabe je lfdm

AK 1 18,00 / **21,42 €**

2 Grüne Stahloberfläche

Aluwandleiste mit grüner Stahloberfläche zum zusätzlichen Anheften von Infos per Kraftmagnet. Mit Kreide beschreibbar.

Preisangabe je lfdm

AK 3 21,00 / **24,99 €**

3 Naturfarbene Korkoberfläche

Aluwandleiste mit naturfarbener Korkoberfläche zum zusätzlichen Anbringen von Notizen per Steckmarkierungsnadeln, sonst wie AK1, Korkbereich 45 mm hoch.

Preisangabe je lfdm

AK 2 22,00 / **26,18 €**

4 Kork-/Stahloberfläche

Die kombinierte Oberfläche dieser Aluwandleiste bietet die Vorteile von AK2 und AK4 in einer Leiste. 3 Rollklemmen je lfd. Meter

Preisangabe je lfdm

AK 5 26,00 / **30,94 €**

5 Weiße Stahloberfläche

Aluwandleiste mit weißer Stahloberfläche zum zusätzlichen Anbringen von Infos per Kraftmagnet und Beschriftungsmöglichkeit mit trocken abwischbaren Markern. Nutzbare Beschriftungsfläche: 45 mm hoch.

Preisangabe je lfdm

AK 4 21,00 / **24,99 €**



Zubehör: Rollklemme

mit integriertem Galeriehaken für AK 1-4

AK 3,20 / **3,80 €**

für AK 5, ohne Abbildung

AK DUO 3,20 / **3,80 €**

Empfangsbereich

Garderoben

Empfangstresen

- 1/4 Kreisschrank mit Aufbauaboard, mit Mittelwand, je Seite 1 fester Boden
- Maße, B/H/T: 140 x 90/109 x 57
- Anstelltiefe 40 cm

117 1008 839,00 / **998,41 €**



Hängeregal

- mit fester Buchstütze
 - optisch passend zum Couchtisch
 - Maße, B/H/T: 47/60 x 40 x 22 cm
- HR F1 157,00 / **186,83 €**



Sessel

- Maße, B/H/T: 80 x 72 x 60 cm
- Sitzhöhe 42 cm
- mit Stoffbezug
- KE 8-42-V1 # 303,00 / **360,57 €**
- mit Kunstlederbezug
- KE 8-42-V2 # 311,00 / **370,09 €**



Prospektständer

- mit 3 Prospektablagen
 - Maße, B/H/T: 25 x 135 x 35 cm
- PSA-13F 335,00 / **398,65 €**



Couchtisch

- perfekt für den Wartebereich
 - Maße, B/H/T: 70/90 x 46 x 60 cm
- CTI 46 F1 220,00 / **261,80 €**



Vitrinen

Modell V10A-EW195SG,
RAL 3004 Purpurrot



Bei allen
Vitrinen ist
Silber-Eloxier
Standard-
farbe



**Wand-
montage**
45,00 / 53,55*€

Alu-Vitrine

mit Scheiben aus Sicherheitsglas. Beschreibbare, abwischbare und magnetische Rückwand. Maße, H/T: 96 x 6 cm

Breite: 100 cm, für 12x DIN A4 **V10A-EW100SG** 482,00 / **573,58 €**

Breite: 150 cm, für 16x DIN A4 **V10A-EW150SG** 662,00 / **787,78 €**

Breite: 195 cm, für 25x DIN A4 **V10A-EW195SG** 859,00 / **1.022,21 €**

Vitrine

Modell V15

4 höhenverstellbare
Dickglasböden mit
Flächenbelastung je
Boden 25 kg
(keine Punktbelastung).
Maße, H/T: 180 x 50 cm

Breite: 100 cm

V15-100SG 1.684,00 / **2.003,96 €**

Breite: 120 cm

V15-120SG 1.853,00 / **2.205,07 €**

Breite: 150 cm

V15-150SG 2.021,00 / **2.404,99 €**



Stecktafeln



Stecktafeln

eingefasst in Aluminiumrahmen mit 4 Sicherheitsecken. Alle Tafeln können hochkant oder quer eingehängt werden.

Stahltafeln in grün "EG" oder weiß "EW"

Art.-Nr.	Maße in cm	Preis
NSTT ... 1	120 x 100	253,00 / 301,07 €
NSTT ... 2	150 x 100	376,00 / 447,44 €
NSTT ... 4	170 x 100	426,00 / 506,94 €

Stative

T-Fuß-Stative

werden mit gebrauchsfertig vormontierten Einhängerinnen und verschweißtem Fuß geliefert. Rundrohrstativ mit T-Fuß aus pulverbeschichtetem Stahlrohr. Für alle Tafelgrößen geeignet. Gesamthöhe 190 cm

Preis pro Stück

SVT 5 49,00 / **58,31 €**

Rollstativ für Stellwände

Macht Stellwände mobil: 4 Rollen, davon 2 feststellbar. Für Tafeln von 120 x 100 cm bis 170 x 120 cm. Dank verstellbarem Zwischenstück sind Sie jederzeit flexibel. Pulverbeschichtetes Stahlrohrgestell. Gesamthöhe 190 cm

SRZ 190 166,00 / **197,54 €**

Ab Tafelgrößen von 150 x 120 cm empfehlen wir:

Tellerfuß

Durch die größere Standfläche stehen große Tafeln sicherer. Für alle Tafelgrößen geeignet. Der Kunststoffteller ist wahlweise in Grau oder Schwarz erhältlich. Das Stativ selbst ist aus pulverbeschichtetem Stahlrohr.

Preis pro Stück

SVR 5 82,00 / **97,58 €**



Wandspiele



"Schmetterling"

Größe: B/H/T: 60 x 50 x 1,5 cm

23621 # 56,00 / **66,64 €**

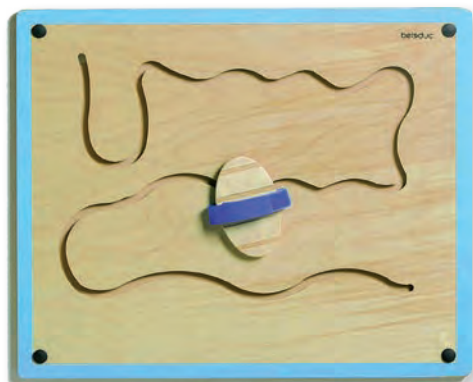

"Welle"

Größe: B/H/T: 60 x 50 x 1,5 cm

23622 # 56,00 / **66,64 €**

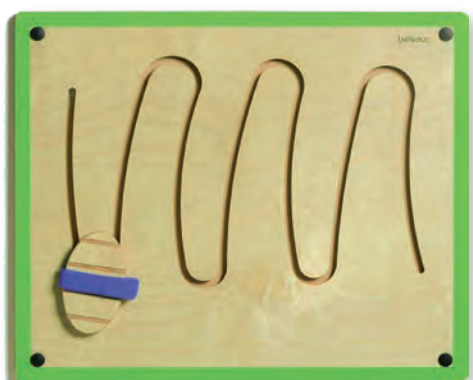

"Berge"

Größe: B/H/T: 60 x 50 x 1,5 cm

23623 # 56,00 / **66,64 €**

**Wand-
montage**
30,00 / 35,70*€

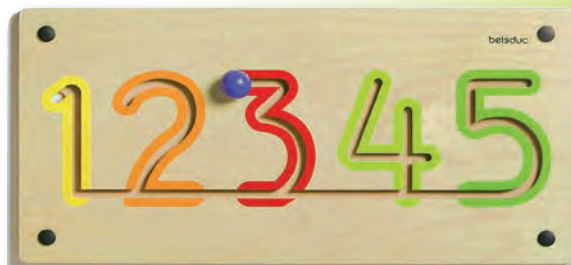

Zahlen 1 - 5

Größe: B/H/T: 60 x 30 x 1,5 cm

23625 # 42,00 / **49,98 €**



Zahlen 6 - 0

Größe: B/H/T: 60 x 30 x 1,5 cm

55058 # 42,00 / **49,98 €**

Wandspiel „Krabbe“

Mit Hilfe des kleinen Rades werden alle Kugeln durch Drehbewegungen nach links und rechts vereint in einer Reihe durch das Labyrinth geführt.
Maße, B/H/T: 40 x 40 x 7 cm

55104 # 83,00 / **98,77 €**



Wandspielobjekt „Labyrinth“

Das Labyrinth ist sowohl eine Herausforderung an die Geschicklichkeit, als auch an die Beobachtungsgabe der Kinder.
Maße, B/H/T: 40 x 40 x 1,8 cm

23610 # 38,00 / **45,22 €**



Motorikelemente

Wandspiele

Immer in Bewegung!

NEU

Wandmontage
30,00/35,70*€

"Strömung"

Größe: B/H/T 48 x 48 x 8 cm

MW-13 # 229,00 / **272,51 €**

"Verkehr"

Größe: B/H/T 48 x 24 x 4 cm

MW-10 # 119,00 / **141,61 €**

"3 Kugeln"

Größe: B/H/T 48 x 24 x 4 cm

MW-11 # 119,00 / **141,61 €**

"Drehkugel"

Größe: B/H/T 40 x 40 x 8 cm

MW-12 # 139,00 / **165,41 €**

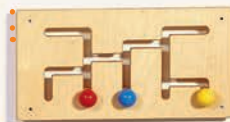

"Wiese 1"

Größe: B/H/T 33,3 x 37,5 x 4 cm

MW-16 # 139,00 / **165,41 €**

"Wiese 2"

Größe: B/H/T 53,3 x 37,5 x 4 cm

MW-17 # 139,00 / **165,41 €**

"Wiese 3"

Größe: B/H/T 53,3 x 37,5 x 4 cm

MW-18 # 139,00 / **165,41 €**

"Wiese 4"

Größe: B/H/T 53,3 x 37,5 x 4 cm

MW-15 # 99,00 / **117,81 €**

TISCHE UND STÜHLE



Holzstuhl TIM



Setzt euch
zusammen!



Unsere stapelbaren Massivholzstühle erweisen sich im Kindergarten als besonders stabil und langlebig. Durch die geformten Sitze und Rückenlehnen bieten sie nicht nur besten Sitzkomfort für Große und Kleine, sondern auch ein attraktives Gesamtbild im Einklang von Tisch und Stuhl. Die Gestelle der körpergerecht geformten Stühle werden aus massivem Buchenholz, Sitzflächen und Rückenlehnen aus geformtem Schichtholz gefertigt. Das Gestell erhält seine hohe Stabilität durch eine Miniverzinkung zwischen Vorderbeinen und Seitenzargen. Leicht nach hinten ausgestellte Hinterbeine erhöhen die Standsicherheit. Die Vorderzarge besitzt eine ausgeprägte Knierolle für hohen Sitzkomfort.

Größentabelle für Tische und Stühle							
Mittlere Körpergröße in cm	80-95	93-116	108-121	119-142	133-159	146-176,5	159-188
Sitzhöhe in cm	21	26	31	35	38	43	46
Tischhöhe in cm	40	46	53	59	64	71	76



Stapelstuhl TIM

Körpergerecht geformter Massivholzstuhl. Der Klassiker – robust & langlebig! Standardmäßig mit Kunststoffgleitern.

Artikelnummer	Sitzhöhe	Preis
TIM 21	21 cm	58,00/ 69,02 €
TIM 26	26 cm	
TIM 31	31 cm	
TIM 35	35 cm	
TIM 38	38 cm	84,00 / 99,94 €
TIM 43	43 cm	
TIM 46	46 cm	

Stapelstuhl TIM mit Armlehnen

Artikelnummer	Sitzhöhe	Preis
TIM 21A	21 cm	90,00 / 107,10
TIM 26A	26 cm	
TIM 31A	31 cm	

Rutschstopp-Poller

Die Armlehnenstühle Tim können optional mit einem 5 cm hohen Poller ausgerüstet werden. Mehrpreis Poller je Stuhl:

POLLER	19,00 / 22,61 €
--------	------------------------

Passende Filzgleiter zu Stuhl TIM je Stuhl

"F" 8,00 / **9,52 €**

Geburtstagshusse

Passend für Tim mit 34er Höhe. Kuschlige Mollisof-Qualität, Rückenlehne als Krone ist gepolstert. Farbe wie Abbildung

GSH # 75,00 / **89,25 €**



Stapelhocker



3-blättriger Kleeblatt-Stapelhocker

Ein Glückstreffer mit 3 Füßen und einer Sitzfläche in Kleeblattform aus 18 mm lackiertem Multiplex.

Artikelnummer	Sitzhöhe	Ø	Preis
SHO K3-21	21 cm	25 cm	61,00 / 72,59 €
SHO K3-26	26 cm		
SHO K3-31	31 cm	30 cm	
SHO K3-35	35 cm		
SHO K3-38	38 cm		

Tisch und Stuhl

**GLÜCKS-
TREFFER!**

Stapelhocker PAUL mit runder Sitzfläche

Die perfekte Ergänzung zu den Stühlen TIM. Mit 4 Füßen und einer runden Sitzfläche aus 18 mm lackiertem Multiplex.

Artikelnummer	Sitzhöhe	Ø	Preis	
PAUL 18	18 cm	25 cm	57,00 / 67,83 €	
PAUL 21	21 cm			
PAUL 26	26 cm			
PAUL 31	31 cm			30 cm
PAUL 35	35 cm			
PAUL 38	38 cm			
PAUL 43	43 cm	35 cm	61,00 / 72,59 €	
PAUL 46	46 cm			



Passende Filzgleiter

je Hocker

"F" 8,00 / **9,52 €**

Hochstuhl BETA

Hochstuhl BETA

Dieser mitwachsende Hochstuhl kann von allen Kindern in Ihrer Einrichtung genutzt werden. Sitzfläche und Fußplatte sind in Höhe und Tiefe verstellbar und passen sich so immer an die Wachstumsphase der Kinder an. Dank Schrittgurt können selbst die Kleinsten sicher mit am Tisch sitzen. Die integrierten Rollen machen den Stuhl extrem kippstabil. Zweiteilige Sitzauflage (bei max. 30° C Handwäsche), Essbrett und Bügel sorgen für optimalen Komfort und sind im Lieferumfang enthalten.

B/H/T: ca. 58 x 48 x 78 cm

55568 ## 113,00 / **134,47 €**



hauck
FUN FOR KIDS

Sitzgruppen

SITZRONDELL 7-teilig

6 Sitzbänke und 1 Tisch



Abb. zeigt 4 Sitzbänke und einen Tisch.



Abb. zeigt das 7-teilige SITZRONDELL-Set: 6 Sitzbänke mit Mittelwand und ein Tisch.

Aus E1-19 mm Spanplatte mit 2 mm ABS-Sicherheitskante, stehend auf Möbelgleitern. Bestehend aus 6 Sitzbänken mit Mittelwand und einem Tisch. (Sitzhöhe: 40 cm, Sitztiefe: 35 cm, Stellfläche: L/T 88 x 42 cm) und 1 x Tisch (Ø: 60 cm, Höhe: 48 cm), Stellfläche außen, Ø: 230 cm

N SG 230 1.679,00 / **1.998,01 €**

Sitzbank einzeln

Stellfläche, L/T: 88 x 42 cm, Sitzhöhe: 40 cm

N SG 230 B 246,00 / **292,74 €**

Tisch einzeln

Ø: 60 cm, Höhe: 48 cm

N SG 230 T 246,00 / **292,74 €**

Dekore | Tabelle 1

Standard Dekore



Buche hell



Birke



Weiß



Grau



Weitere Dekore für Fronten (Aufpreis je Artikel 45,00 | 53,55 € | Ausführung der Kanten immer in Korpusfarbe)



Macciato



Vanillegelb



Sonnengelb



Orange



Chilirot



Limonengras



Marmorablau

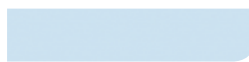

Himmelblau



Aluminium

Verwandlungsstuhl und -bank

Man kann diese Verwandlungsmöbel drehen und wenden:
mal Stuhl, mal Tisch, mal Hocker.
 Material: Buche Massiv

Verwandlungs-Stuhl
 Maße, B/H/T: 35 x 35 x 35 cm,
 Sitzhöhe: 15, 22 oder 34 cm

VW-ST # 79,00 / 94,01 €

Verwandlungs-Bank
 Maße, B/H/T: 70 x 35 x 35 cm,
 Sitzhöhe: 15, 22 oder 34 cm

VW-B # 106,00 / 126,14 €



Tisch und Stuhl

Sitzbänkesets mit Stahlunterzug

Bänke in Wangenkonstruktion aus 25 mm Spanplatte, mit Stahlunterzug verstärkt. Die Bänke sind praktisch ineinanderschiebbar.

Diese Sets enthalten je 3 oder 4 Bänke in den Maßen: B/H/T

- Bank 1 84 x 26 x 32 cm
- Bank 2 92 x 30 x 32 cm
- Bank 3 100 x 34 x 32 cm
- Bank 4 108 x 38 x 32 cm

3er Set bestehend aus Bank 1 bis 3

117 01 SET 346,00 / 411,74 €

4er Set bestehend aus Bank 1 bis 4

117 02 SET 450,00 / 535,50 €



Schnell verstaut
 und wieder aufgebaut!

Holztische



Die Beine und Zarge dieser Tische sind aus massivem Buchenholz, die Beine 50 x 50 mm, die Zargen 70 mm hoch und 22 mm stark. Die Tischplatten haben ca. 19 mm Dicke und beidseitig Schichtstoff, die Kante besteht aus einem abgerundeten Buche-Massivholzeinleimer. Die sehr widerstands- und strapazierfähige Beschichtung eignet sich hervorragend für den Einsatz im Kindergartenbereich.

Ihre Tische können mitwachsen!

Die Tischbeine werden mit doppeltem Verbindungsbolzen fest in die Zargenecke gezogen. Zusammen mit der fest verleimten Knagge (aus dem Fachwerkbau!) ergibt sich eine sichere und sehr stabile Eckverbindung. Die auswechselbaren Tischbeine bringen einen weiteren Vorteil: der Tisch kann mitwachsen: einfach höhere Tischbeine nachbestellen!
Preis für 4 Tischbeine.

Art.-Nr. - für Tischhöhe	Preis
TB41 41 cm	76,00 / 90,44 €
TB46 46 cm	
TB53 53 cm	
TB59 59 cm	
TB64 64 cm	
TB71 71 cm	
TB76 76 cm	



Tischbeine

Wünschen Sie Rundfüße, so vermerken Sie bitte ein „R“ vor der Art.-Nr.

„R“ 33,00 / **39,27 €**

Filzgleiter für Tischbeine

Filzgleiter liefern wir auf Wunsch gegen Mehrpreis pro Tisch.

„F“ 8,00 / **9,52 €**

Tischzargen

Wünschen Sie ausgefräste Zargen, vermerken Sie zusätzlich ein „A“ vor der Art.-Nr.

„A“ 33,00 / **39,27 €**



2 Rollen im Set

Einfach wie gewohnt die Artikelnummer für Ihren ausgesuchten Tisch angeben und die Bestellnummer „TFR“ hinzufügen.

TFR 78,00 / **92,82 €**

Größentabelle für Tische und Stühle							
Mittlere Körpergröße in cm	80-95	93-116	108-121	119-142	133-159	146-176,5	159-188
Sitzhöhe in cm	21	26	31	35	38	43	46
Tischhöhe in cm	41	46	53	59	64	71	76



Widerstandsfähige
Schichtstoffplatte!

Rechtecktische

Größe in cm	Art.-Nr.	Preis
80 x 60	112 86 70 ..	166,00 / 197,54 €
120 x 60	112 126 70 ..	184,00 / 218,96 €
120 x 80	112 128 70 ..	198,00 / 235,62 €
140 x 70	112 147 70 ..	216,00 / 257,04 €
160 x 80	112 168 70 ..	239,00 / 284,41 €

Bitte ergänzen Sie die Tischhöhen hinter der Artikelnummer:
..41, ..46, ..53, ..59, ..64, ..71, ..76

Quadratische

Größe in cm	Art.-Nr.	Preis
60 x 60	112 66 70 ..	164,00 / 195,16 €
80 x 80	112 88 70 ..	171,00 / 203,49 €

Bitte ergänzen Sie die Tischhöhen hinter der Artikelnummer:
..41, ..46, ..53, ..59, ..64, ..71, ..76



Schichtstoffe | Tabelle 3

Standard



BK Buche



Weitere Schichtstoffe

(Aufpreis je Tisch 35,00 / 41,65 € | Massivholzleimer immer in Buche natur)



08 Weiss

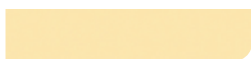

14 Samtgelb



04 Sonnengelb



07 Orange



02 Karminrot



05 Mittelbeige



06 Grau



11 Kristallblau



13 Apfelgrün



10 Birke

Holtztische

Alle Gestelle aus Buche-Massivholz mit farbloser Lackierung!

(geprüft nach EN 71)

Immer gut
in Form!



Trapeztische

Größe in cm	Art.-Nr.	Preis
120 x 60	112 TT126 70 ..	187,00 / 222,53 €
140 x 70	112 TT147 70 ..	240,00 / 285,60 €
160 x 80	112 TT168 70 ..	279,00 / 332,01 €

Bitte ergänzen Sie die Tischhöhen hinter der Artikelnummer:

..41, ..46, ..53, ..59, ..64, ..71, ..76

Halbrundtische

Größe in cm	Art.-Nr.	Preis
120 x 60	112 HR126 70 ..	221,00 / 262,99 €
140 x 70	112 HR147 70 ..	289,00 / 343,91 €
160 x 80	112 HR168 70 ..	326,00 / 387,94 €

Bitte ergänzen Sie die Tischhöhen hinter der Artikelnummer:

..41, ..46, ..53, ..59, ..64, ..71, ..76

Runde Tische

Ø in cm	Art.-Nr.	Preis
80	112 R 80 70 ..	213,00 / 253,47 €
100	112 R 100 70 ..	261,00 / 310,59 €
120	112 R 120 70 ..	308,00 / 366,52 €

Bitte ergänzen Sie die Tischhöhen hinter der Artikelnummer:

..41, ..46, ..53, ..59, ..64, ..71, ..76

Ovale Tische

Größe in cm	Art.-Nr.	Preis
140 x 80	112 OV148 70 ..	307,00 / 365,33 €
160 x 120	112 OV161270 ..	318,00 / 378,42 €

Bitte ergänzen Sie die Tischhöhen hinter der Artikelnummer:

..41, ..46, ..53, ..59, ..64, ..71, ..76

Wellentische mit Holzgestell

"SWING-IT WOODY"

Massivholzgestell!



Tisch und Stuhl

Unsere fröhlichen Wellentische „Swing-it Woody“ können Sie immer neu kombinieren. Die Tischplatte ist in verschiedenen Dekoren erhältlich. Passend zum Massivholzgestell ist die Plattenkante immer in Bucheoptik gefertigt. Die Tischplatte ist eine 19 mm melaminharzbeschichtete Spanplatte.

Bitte ergänzen Sie bei Ihrer Bestellung noch die gewünschte Tischhöhe und die Farbe der Tischplatte (z. B. WI126-53 oder WI-66-71 etc.) Die Größentabelle finden Sie auf der Folgeseite.



Quadratwellentisch

Maße ca. 120 x 60 cm, Höhe bitte mit angeben.

WI-66-.. 178,00 / **211,86 €**



Halbrundwellentisch

Maße ca. 120 x 60 cm, Höhe bitte mit angeben.

WI-126HR-.. 256,00 / **304,64 €**



Rechteckwellentisch

Maße ca. 120 x 60 cm, Höhe bitte mit angeben.

WI-126-.. 212,00 / **252,28 €**

Dekore | Tabelle 1

Standard Dekore



Buche hell



Birke

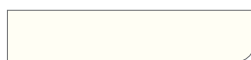

Weiß



Grau



Weitere Dekore für Fronten (Aufpreis je Artikel 45,00 | 53,55 € | Ausführung der Kanten immer in Buche hell)



Macciato



Vanillegelb



Sonnengelb



Orange



Chilirot



Limonengras



Marmarablau

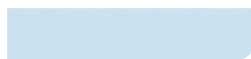

Himmelblau



Aluminium

Stühle mit Stahlgestell

ERGOSTAR Freischwinger



Größentabelle für ErgoStar-Stühle							
Bestellgröße	-1	0	1	2	3	4	5
Mittlere Körpergröße in cm	105	120	135	150	165	180	195
Sitzhöhe in cm	26*	31*	35	38	43	46	50
Tischhöhe in cm	46	53	59	64	71	76	82
DIN ISO 5970 Nummerierung	1*	2*	3	4	5	6	7

* Die Stuhlhöhen dieser ERGOSTAR sind DIN konform mit extra großer und bequemer Sitzschale

ERGOSTAR Freischwinger:

Sitzschale aus doppelwandig geblasenem Kunststoff. Das Gestell ist pulverbeschichtet in RAL 9006 Weißaluminium.

Bei Ihrer Bestellung geben Sie bitte die gewünschte Schalenfarbe und Größe (-1 bis 5) mit an! (siehe Tabelle links.)

STK-ESF.. Preis auf Anfrage

Optional auch mit Filzgleitern erhältlich.



ERGOSTAR Drehstuhl

Sitzschale aus doppelwandig geblasenem Kunststoff, lieferbar in 9 Farben. Bitte geben Sie die gewünschte Schalenfarbe an. Chromgestell mit verdecktem Gaslift.

fahrbar mit 5 Rollen,
Höhenverstellbar: 42 – 55 cm

STK-ESRC.. Preis auf Anfrage

feststehend mit 5 Gleitern,
Höhenverstellbar: 40 – 53 cm

STK-ESGC.. Preis auf Anfrage

Stapelbarer 4-Fuß Stuhl

Gestell aus Stahlrohrgestell Ø 22 x 2 mm, Kunststoffpulverbeschichtet in RAL-Farbe 9006 Weißaluminium. Bestellgröße: 4 (Sitzhöhe: 46 cm)

STK-ES4-4.. Preis auf Anfrage

Optional auch mit Filzgleitern erhältlich.



ergo STAR™

Sitzschalenfarben | Tabelle 8

Gelb	Rot	Blau	Grün	Limone
Hellgrau	Dunkelgrau	Hellblau	Orange	

Stühle mit Stahlgestell



STUHL 3

Stuhl 3

4-Fuß Stapelstuhl mit Rundrohrgestell.
Sitz und Rücken aus Bucheschichtholz,
natur lackiert.
Gesamtbreite 46 cm
Sitzhöhe 45 cm

Holzstuhl natur lackiert

STUHL 3 # 50,00 / **59,50 €**

mit Sitz- und Rückenpolster

STUHL 3 P # 79,00 / **94,01 €**

Stuhl 8

Kufenstuhl-Freischwinger mit Rundrohr-
gestell. Sitzlehnschale aus Bucheschicht-
holz, natur lackiert.
Gesamtbreite 53 cm
Sitzhöhe 46 cm

Holzstuhl natur lackiert

STUHL 8 # 74,00 / **88,06 €**

mit Sitzpolster

STUHL 8 SP # 92,00 / **109,48 €**

mit Sitz- und Rückenpolster

STUHL 8 SRP # 106,00 / **126,14 €**

Stuhl 14

4-Fuß Stapelstuhl mit Rundrohrgestell
Sitzlehnschale aus Bucheschichtholz,
natur lackiert.
Gesamtbreite 53 cm
Sitzhöhe 46 cm

Holzstuhlschale natur lackiert

STUHL 14 # 73,00 / **86,87 €**

mit Sitzpolster

STUHL 14 SP # 100,00 / **119,00 €**

mit Sitz- und Rückenpolster

STUHL 14 SRP # 115,00 / **136,85 €**



STUHL 14 SRP



STUHL 8 SP



Tisch und Stuhl

Stofffarben B5 | Tabelle 19



AD002 Aqua



AD009 Granite



AD010 Mineral



AD014 Rot



AD020 Wine



AD030 Leaf



AD055 Black



AD126 Clipper

Tische mit Stahlgestell

Robust und mobil!



Tische mit Stahlgestell – geschweißt aus Rundstahlrohr mit 60 mm Durchmesser – fahrbar oder feststehend

- Stahlgestelltische mit Rundrohrfüßen Ø 60 mm.
- Die Tischplatten sind ca. 19 mm dick und beidseitig mit Schichtstoff belegt.
- Die Tischkante besteht aus einem abgerundeten Buche-Massivholzeinleimer.
- Die sehr widerstands- und strapazierfähige Beschichtung eignet sich hervorragend für den Einsatz im Kindergartenbereich.



Höhenverstellung

Günstig für variable Tischhöhen: Die stufenlose Höhenverstellung erfolgt durch Herausdrehen des Spezialstellfußes. Bitte eine 14 hinter der jeweiligen Artikelnummer vermerken.
Für 4 Füße, Mehrpreis je Tisch

... 14 73,00 / **86,87 €**

Größentabelle für Tische und Stühle							
Mittlere Körpergröße in cm	80-95	93-116	108-121	119-142	133-159	146-176,5	159-188
Sitzhöhe in cm	21	26	31	35	38	43	46
Tischhöhe in cm	41	46	53	59	64	71	76

Tische mit Stahlgestell

Quadratische

Größe in cm	Art.-Nr. feststehend	Preis	Art.-Nr. fahrbar	Preis
60 x 60	TI66R60 70..	176,00 / 209,44 €	TI66R60 70F..	217,00 / 258,23 €
80 x 80	TI88R60 70..	183,00 / 217,77 €	TI88R60 70F..	224,00 / 266,56 €

Rechtecktische

Größe in cm	Art.-Nr. feststehend	Preis	Art.-Nr. fahrbar	Preis
120 x 60	TI 126R60 70..	197,00 / 234,43 €	TI 126R60 70F..	222,00 / 264,18 €
120 x 80	TI 128R60 70..	209,00 / 248,71 €	TI 128R60 70F..	234,00 / 278,46 €
140 x 70	TI 147R60 70..	225,00 / 267,75 €	TI 147R60 70F..	250,00 / 297,50 €
160 x 80	TI 168R60 70..	271,00 / 322,49 €	TI 168R60 70F..	296,00 / 352,24 €

Rundtische

Größe in cm	Art.-Nr. feststehend	Preis	Art.-Nr. fahrbar	Preis
Ø 100	TR 100R60 70..	277,00 / 329,63 €	TR 100R60 70F..	321,00 / 381,9 €
Ø 120	TR 120R60 70..	301,00 / 358,19 €	TR 120R60 70F..	346,00 / 411,74 €

Bei allen Tischmodellen ergänzen Sie Ihre Bestellung bitte jeweils um die gewünschte Tischhöhe hinter der Artikelnummer: ..41, ..46, ..53, ..59, ..64, ..71, ..76 (s. Größentabelle linke Seite)



Tisch und Stuhl



+ Robuste Schichtstoffplatte + Buche-Massivholzeinleimer

Farbwahl nötig!
Tabellen 3, 6 ab Seite 3

Tische mit Stahlgestell



Trapeztische :

Größe in cm	Art.-Nr. feststehend	Preis	Art.-Nr. fahrbar	Preis
120 x 60	TT 126R60 70..	197,00 / 234,43 €	TT 126R60 70F..	222,00 / 264,18 €
140 x 70	TT 147R60 70..	284,00 / 337,96 €	TT 147R60 70F..	309,00 / 367,71 €
160 x 80	TT 168R60 70..	339,00 / 403,41 €	TT 168R60 70F..	364,00 / 433,16 €



Halbrundtische

Größe in cm	Art.-Nr. feststehend	Preis	Art.-Nr. fahrbar	Preis
120 x 60	THR 126R60 70..	249,00 / 296,31 €	THR 126R60 70F..	273,00 / 324,87 €
140 x 70	THR 147R60 70..	318,00 / 378,42 €	THR 147R60 70F..	343,00 / 408,17 €
160 x 80	THR 168R60 70..	373,00 / 443,87 €	THR 168R60 70F..	398,00 / 473,62 €

Bitte ergänzen Sie bei Ihrer Bestellung jeweils die nötige Tischhöhe hinter der Artikelnummer: ..41, ..46, ..53, ..59, ..64, ..71, ..76 (siehe Größentabelle Seite 56)



Tische mit Stahlgestell

Tische mit Quadratrohrgestell

Beschreibung	Größe in cm	Art. Nr.	Preis
Quadratisch	60 x 60	TI66Q30 70..	166,00 / 194,54 €
	80 x 80	TI88Q30 70..	172,00 / 204,68 €
Rechtecktisch	120 x 60	TI 126Q30 70..	186,00 / 221,34 €
	120 x 80	TI 128Q30 70..	196,00 / 233,24 €
	140x 70	TI 147Q30 70..	211,00 / 251,09 €
	140 x 80	TI 148Q30 70..	226,00 / 268,94 €
	160 x 80	TI 168Q30 70..	255,00 / 203,45 €
Trapeztisch	120 x 60	TT 126Q30 70..	186,00 / 221,34 €
	140 x 70	TT 147Q30 70..	268,00 / 318,92 €
	160 x 80	TT 168Q30 70..	319,00 / 379,61 €
Halbrundtisch	120 x 60	THR 126Q30 70..	235,00 / 279,65 €
	140 x 70	THR 147Q30 70..	300,00 / 357,00 €
	160 x 80	THR 168Q30 70..	352,00 / 418,88 €
Rundtisch	Ø 100	TR 100Q30 70..	261,00 / 310,59 €
	Ø 120	TR 120Q30 70..	284,00 / 337,96 €

Bitte ergänzen Sie die Tischhöhen hinter der Artikelnummer:
 ..41, ..46, ..53, ..59, ..64, ..71, ..76 (siehe Größentabelle Seite 56)



Tisch und Stuhl

- ✓ Tischplatte: 19 mm Schichtstoff/HPL
- ✓ Kante: abgerundete Buche-Massivholzeinleimer
- ✓ Gestell: Stahlrohr 30 x 30 cm, RAL-Farben siehe ab Seite 3.



Schichtstoffe | Tabelle 3

Standard



BK Buche

Weitere Schichtstoffe

(Aufpreis je Tisch 35,00 / 41,65 € | Massivholzumleimer immer in Buche natur)



08 Weiss

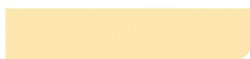

14 Samtgelb



04 Sonnengelb



07 Orange



02 Karminrot



05 Mittelbeige



06 Grau

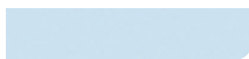

11 Kristallblau



13 Apfelgrün



10 Birke



Tische mit Melaminplatte



Der Rollprofi –
speziell entwickelt,
um jeder Raum-,
Arbeits-, Lern- und
Spielsituation
gerecht zu werden.



Die beiden Rollen auf jeweils einer Seite dieser Tischmodelle gewährleisten das schnelle und kinderleichte Umstellen zu immer neuen Sitzvarianten.

Die kräftigen 60 mm Rundrohrfüße und der umlaufende Stahlrahmen gewähren höchste Stabilität.

Zusätzlich bieten die Modelle der Serie H die stufenlose Höhenverstellung von 58 – 76 cm (Bestellgröße 1 – 4).

Die Rollen jedes Tisches sind mit Totalfeststellern ausgerüstet und sichern somit einen stabilen Stand.

Die Tischplatte ist aus 19 mm melaminharzbeschichteter Spanplatte und mit einer ABS-Kante ausgestattet.

Die kinderleichte Mobilität erlaubt das blitzschnelle Umstellen der Tische zu neuen Variationen.

Stellbeispiele:

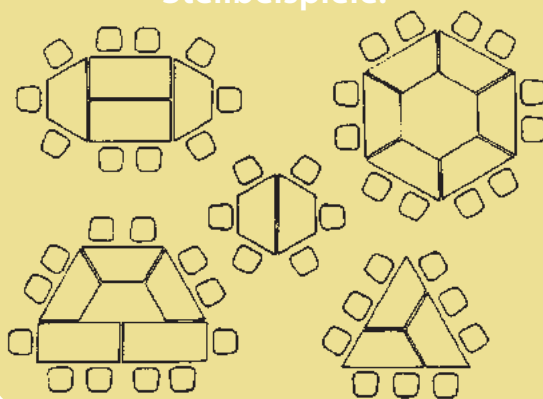

Serie HF mit stufenloser Höhenverstellung von 58 – 76 cm und 2 Rollfüßen



Auf Wunsch mit
stufenloser Höhenverstellung!

Tischform	Größe in cm	Art. Nr.	Preis
Serie "HF" höhenverstellbar und fahrbar			
Quadrat- tisch	70 x 70	TI7 HF	212,00 / 252,28 €
	80 x 80	TI8 HF	235,00 / 279,65 €
Rechteck- tisch	140 x 70	TI70 HF	261,00 / 310,59 €
	160 x 80	TI80 HF	290,00 / 345,10 €
Trapez- tische	140 x 70 / 70	TT14 HF	319,00 / 379,61 €
	160 x 80 / 80	TT16 HF	350,00 / 416,50 €
Serie "F" fahrbar			
Quadrat- tisch	70 x 70	TI7 F	162,00 / 192,78 €
	80 x 80	TI8 F	185,00 / 220,15 €
Rechteck- tisch	140 x 70	TI70 F	210,00 / 249,90 €
	160 x 80	TI80 F	235,00 / 279,65 €
Trapez- tische	140 x 70 / 70	TT14 F	268,00 / 318,92 €
	160 x 80 / 80	TT16 F	302,00 / 359,38 €

Bitte ergänzen Sie die Tischhöhen hinter der Artikelnummer:
..41, ..46, ..53, ..59, ..64, ..71, ..76 (siehe Größentabelle Seite 56)



Schwungvolle Lösung: SoooRound

SoooRound Basic I – Rechtecktisch

Rechtecktisch mit melaminbeschichteter Tischplatte ca. 160 x 80 cm. Bitte stets die gewünschte Tischhöhe mit angeben.

nicht höhenverstellbar

WI 168.. 331,00 / **393,89 €**

fahrbar, nicht höhenverstellbar

WI 168F.. 356,00 / **423,64 €**

höhenverstellbar – Bitte die gewünschte Ausgangshöhe mit angeben.

WI 168H.. 349,00 / **415,31 €**

SoooRound Basic II – Halbrundtisch

Halbrundtisch mit melaminbeschichteter Tischplatte, ca. 160 x 80 cm. Bitte stets die gewünschte Tischhöhe mit angeben.

nicht höhenverstellbar

WI 168HR.. 354,00 / **421,26 €**

fahrbar, nicht höhenverstellbar

WI 168HRF 388,00 / **461,72 €**

höhenverstellbar – Bitte die gewünschte Ausgangshöhe mit angeben.

WI 168HRH 367,00 / **436,73 €**

Drittelkreistisch

Rundrohrgestell 60 mm, Stellfläche ca. 173 x 80 cm, Anstelltiefe 60 cm. Bitte ergänzen Sie die Tischhöhen hinter der Artikelnummer (..41, ..46, ..53, ..59, ..64, ..71, ..76).

TI 200R60 331,00 / **393,89 €**

Set aus 3 Drittelkreistischen

Rundrohrgestell 60 mm, Stellfläche gesamt Ø außen = 200 cm, Ø innen = 80 cm, Stellfläche je ca. 173 x 80 cm, Anstelltiefe 60 cm. Tischhöhe bitte mit angeben.

TI 200R60SET 978,00 / **1.163,82 €**



Kreativtische

Freiformtisch mit 2 InBoxen in Größe „L“

Für das Arbeiten in kleinen Gruppen ist der Tisch durch seine gerundete Form besonders gut geeignet. Der Tisch enthält 2 InBoxen in der Größe „L“. Die Tischplatte wird aus 25 mm melaminharzbeschichteter E1-Spanplatte gefertigt. Die 4 Tischbeine mit Rollen (2 davon feststellbar) haben einen Durchmesser von 60 mm und sind in RAL 9006 pulverbeschichtet.

Maße, B/H/T: 169 x 64/70 x 90 cm

Höhe 64 cm

BAP 3-64 592,00 / **704,48 €**

Höhe 70 cm

BAP 3-70 592,00 / **704,48 €**

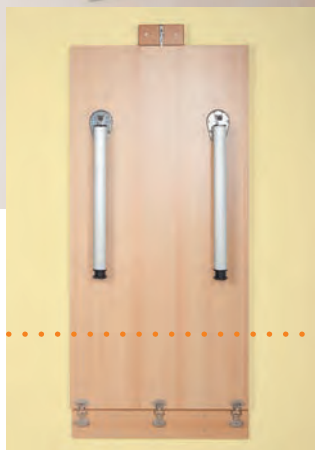

Wandklapptisch

Tischplatte 25 mm Melaminplatte. Inkl. 2 Klapptischbeinen in RAL 9006 Weißaluminium, Ø 50 mm. Inkl. Wandhalterung sowie Verriegelung bei hochgeklapptem Zustand.

Maße, B/H/T: 140 x 58 x 70 cm

Höhe 58 cm

WAP 147 336,00 / **399,84 €**

**Wand-
montage**
30,00 / 35,70*€



"SWING-IT STEELY"

mit Stahlgestell



Tisch und Stuhl

Schwungvoll
und flexibel!

Farbwahl
nötig!
Tabellen 1, 6
ab Seite 3

"SWING-IT STEELY" - alternativ zur „Swing-it Woody“-Serie bieten wir unsere Wellentische auch mit leichtem Stahlgestell aus 40 mm Rundrohr an.

Für noch mehr Flexibilität gibt es höhenverstellbare und fahrbare Varianten. Die fahrbaren Tische haben je 2 Rollen und lassen sich so superschnell neu arrangieren. Sie werden begeistert sein. Unsere höhenverstellbaren Tische passen sich auf Wunsch ganz schnell der Körpergröße der Kinder an.



Halbrundwellentisch

Maße ca. 120 x 60 cm

Feste Höhe, bitte bei Bestellung angeben

WI- 126SHR.. 221,00 / **262,99 €**

Höhenverstellbar von 52 – 66 cm

WI- 126SHR-H.. 278,00 / **330,82 €**

Fahrbar, feste Höhe, bitte bei Bestellung angeben

WI- 126SHR..F 254,00 / **302,26 €**

Quadratwellentisch

Maße ca. 60 x 60 cm

Feste Höhe, bitte bei Bestellung angeben

WI- 66S-.. 166,00 / **197,54 €**

Höhenverstellbar von 52 – 66 cm

WI- 66S-H.. 220,00 / **261,80 €**

Fahrbar, feste Höhe, bitte bei Bestellung angeben

WI- 66S-..F 199,00 / **236,81 €**

Rechteckwellentisch

Maße ca. 120 x 60 cm

Feste Höhe, bitte bei Bestellung angeben

WI- 126S-.. 201,00 / **239,19 €**

Höhenverstellbar von 52 – 66 cm

WI- 126S-H.. 256,00 / **304,64 €**

Fahrbar, feste Höhe, bitte bei Bestellung angeben

WI- 126S-..F 233,00 / **277,27 €**



Dreieckstische

Kompakt und erweiterbar!



NEU

Farbwahl nötig!
Tabellen 1, 6
ab Seite 3

Tischhöhe: 70 cm	Melaminbeschichtete Spanplatte 19 mm				Vollkernplatte "Powersurf"			
	Dreieckstisch		Dreieckstisch mit Ergotraybox		Dreieckstisch		Dreieckstisch mit Ergotraybox	
Maße Tischplatte B/H/T:	Art.-Nr.	Preis	Art.-Nr.	Preis	Art.-Nr.	Preis	Art.-Nr.	Preis
113 x 80 x 80	PMF-M	# 111,30 / 132,45 €			PMF-V	# 118,75 / 141,31 €		
120 x 85 x 85	PLF-M	# 126,25 / 150,24 €	PLSSF-M	# 163,75 / 194,86 €	PLF-V	# 132,50 / 157,68 €	PLSSF-V	# 168,75 / 200,81 €
127 x 90 x 90	PXF-M	# 132,50 / 157,68 €	PXSSF-M	# 167,50 / 199,33 €	PXF-V	# 137,50 / 163,62 €	PXSSF-V	# 175,00 / 208,25 €

Dekore | Tabelle 1

Standard Dekore

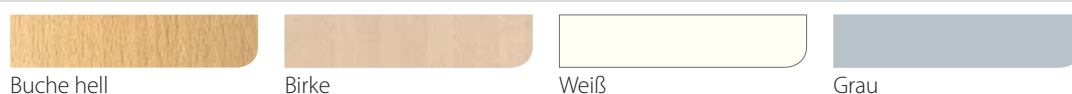

Weitere Dekore (Aufpreis je Artikel 45,00 | 53,55 € | Ausführung der Kanten immer in Plattenfarbe)

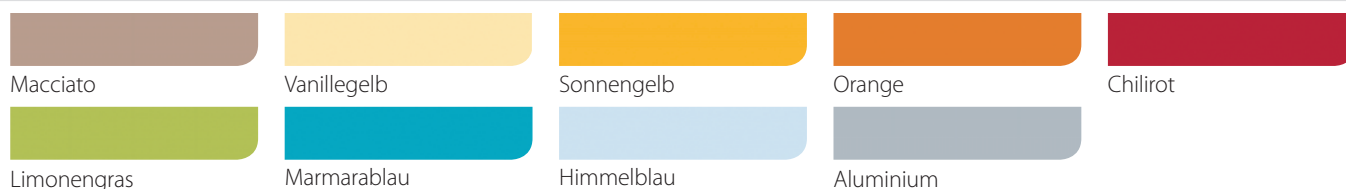

Spaceflex 2.0® mit Melaminplatte

Plattenstärke: 19 mm
Gesamtlänge aufgeklappt ca. 305 cm
Gesamtbreite ausgeklappt ca. 132 cm
Gesamttiefe zusammengeklappt 89 cm
Gesamthöhe zusammengeklappt 181 cm

12 Sitze, Tischhöhe: 69 cm Höhe, Sitzhöhe 41 cm,
für Personen von 7 – 10 Jahre ,

TC-12-69-M 1.449,00 / **1.724,31 €**

12 Sitze, Tischhöhe: 74 cm Höhe, Sitzhöhe 46 cm,
für PErsonen ab 11 Jahre

TC-12-74-M 1.449,00 / **1.724,31 €**

16 Sitze, Tischhöhe: 61 cm Höhe, Sitzhöhe 33 cm,
für Personen von 5 – 7 Jahre

TC-16-M 1.562,00 / **1.858,78 €**



Abb. zeigt Spaceflex 2.0®
mit Melaminplatte

Tisch und Stuhl

Die
platzsparende
Lösung!



Abb. zeigt Spaceflex 2.0® mit
Vollkernplatte „PowerSurf“

Spaceflex 2.0® mit Vollkernplatte „PowerSurf“

Plattenstärke: 12 mm
12 Sitze, Tischhöhe: 69 /181 cm
(zugeklappt), Sitzhöhe: 41 cm, 87 kg,
für Personen von 7 – 10 Jahre

TC-12-69-V 1.494,00 / **1.777,86 €**

12 Sitze, Tischhöhe: 74 /186 cm
(zugeklappt), Sitzhöhe: 46 cm, 90 kg,
für Personen ab 11 Jahre

TC-12-74-V 1.494,00 / **1.777,86 €**

16 Sitze, Tischhöhe: 61,3 /187,3 cm
(zugeklappt), Sitzhöhe: 33 cm, 97 kg,
für Personen von 5 – 7 Jahre

TC-16-V 1.607,00 / **1.912,33 €**



Blau



Grün



Rot



Gelb

Bitte geben Sie bei Ihrer Bestellung
die gewünschte Sitzfarbe mit an.
Sie können gerne auch kombinieren!

Vollkernplatte „PowerSurf“

- ✓ hohe Abrieb- & Kratzfestigkeit
- ✓ feuchtigkeitsbeständig
- ✓ schwer entflammbar (B1)
- ✓ optimale Reinigung durch geschlossene Oberfläche
- ✓ hohe Stoßfestigkeit von Oberfläche und Kanten
- ✓ die Dekore sind UV-beständig



Ovaler Spaceflex 2.0® 12 Sitze

Maße Tischplatte offen, B/T: 305 x 107 cm, ab 11 Jahre. Aufstellmaß ausgeklappt ca. 305 x 180 cm, Tischhöhe 74 cm. Maße zugeklappt, B/H: ca. 111 cm x 189 cm.

Mit melaminbeschichteter Spanplatte

TC-12E-74-M 1.989,00 / **2.366,91 €**

Mit Vollkernplatte „PowerSurf“

TC-12E-74-V 2.157,00 / **2.566,83 €**

Runder Spaceflex 2.0® 8 Sitze

Maße Tischplatte offen, B/T: 153 x 136 cm

Tischhöhe 74 cm, ab 11 Jahre:

Mit melaminbeschichteter Spanplatte

TC-08R-74-M 1.292,00 / **1.537,48 €**

Mit Vollkernplatte „PowerSurf“

TC-08R-74-V 1.404,00 / **1.670,76 €**

Tischhöhe 69 cm, von 7 – 10 Jahren:

Mit melaminbeschichteter Spanplatte

TC-08R-69-M 1.292,00 / **1.537,48 €**

Mit Vollkernplatte „PowerSurf“

TC-08R-69-V 1.404,00 / **1.670,76 €**



Spaceflex 2.0® mit Schichtstoffplatte

Plattenstärke: 19 mm

12 Sitze, Tischhöhe: 69 / 181 cm (zugeklappt), Sitzhöhe: 41 cm, 87 kg, für Personen von 7 – 10 Jahre

TC-12-69-S 1.550,00 / **1.844,50 €**

12 Sitze, Tischhöhe: 74 / 186 cm (zugeklappt), Sitzhöhe: 46 cm, 90 kg, für Personen ab 11 Jahre

TC-12-74-S 1.550,00 / **1.844,50 €**

16 Sitze, Tischhöhe: 61,3 / 187,3 cm (zugeklappt), Sitzhöhe: 32,9 cm, 97 kg, für Personen von 5 – 7 Jahre

TC-16-S 1.663,00 / **1.978,97 €**



Erzieher/innen-Stühle

Tisch und Stuhl



Made in Germany!
Bewegtes Sitzen – Ergotop!
30 Jahre Herstellergarantie!
(außer Bezugsstoff)

Erzieher/innen-Stuhl LISA

Der Drehhocker verfügt über eine rundum bewegliche Sitzfläche und macht dank **ERGO TOP®-Technologie** ergonomisches Sitzen möglich, sodass der Rücken spürbar entspannt wird. Aufgrund der Höhenverstellbarkeit mit umlaufendem Auslöseteller, durch eine Gasfeder, lässt er sich an jede Körpergröße anpassen. So nehmen Sie automatisch die bestmögliche Sitzposition ein. Zusätzlich verhindert eine Sitztiefendämpfung das Stauchen der Wirbel beim Hinsetzen.

Der Sitz und die Rückenlehne sind mit Kunstleder bezogen und desinfektionsmittelbeständig abwischbar. Das polierte Alufußkreuz sorgt für stabiles Sitzen.

Inkl. 5 Universalrollen, nutzlastgebremst, geeignet für alle Böden.

Sitzfläche Durchmesser 40 cm

Belastbar bis 100 kg

mit gepolsterter Rückenlehne

Höhenverstellbar von 34 – 45 cm

LI-ETRL.. # 409,00 / **486,71 €**

Hocker ohne Rückenlehne

Höhenverstellbar von 34 – 45 cm

LI-ET.. # 317,00 / **377,23 €**



Auch mit
Armlehnen
lieferbar!

Erzieher/innen-Stuhl PATRICIA

Der Stuhl hat eine stufenlose Sitzhöhenverstellung mit Sicherheitsgasfeder von 35 – 45 cm. Außerdem besitzt er eine ergonomische, höhenverstellbare Rückenlehne mit atmungsaktivem Netzbezug.

Für einen bequemen Sitz dient die komfortable Knierolle Maße, B/H/T: 48 x 62 x 48 cm, Gesamthöhe 100 – 112 cm, Gewicht: 15 kg, stabiles Aluminiumfußkreuz in RAL 9006 Weißaluminium mit lastabhängig gebremsten Sicherheits-Doppelrollen

TS-NP10.. 351,00 / **417,69 €**

verstellbare Armlehnen schwarz (Mehrpreis je Stuhl)

AL7085 89,00 / **105,91 €**

Stofffarben A1 für Bürodrehstuhl | Tabelle 17



Erzieher/innen-Stühle

NEU

GENITO – der geniale Erzieher/innen-Stuhl

Der perfekte Stuhl für ErzieherInnen.
Die fahrbare Version rollt dank lastabhängiger Rollen superleicht. Er lässt sich so niedrig einstellen, dass Sie mit den Kindern auf Augenhöhe gehen können.

Alle Modelle sind mit Rollen oder robusten Kunststoffgleitern lieferbar.

Farbwahl
nötig!
Tabelle 20
ab Seite 3



GENITO UFO Hocker

fahrbare Variante
Höhenverstellbar von 33 – 41 cm
GS-14R.. # 167,00 / 177,02 €
Höhenverstellbar von 41 – 51 cm
GS-15R.. # 167,00 / 177,02 €



GENITO UFO

mit ungepolsterter Ovallehne
fahrbare Variante
Höhenverstellbar von 33 – 41 cm
GS-24R.. # 222,00 / 264,18 €
Höhenverstellbar von 41 – 51 cm
GS-25R.. # 222,00 / 264,18 €



GENITO ECO Hocker

fahrbare Variante
Höhenverstellbar von 30 – 38 cm
GS-11R.. # 134,00 / 163,03 €
Höhenverstellbar von 38 – 48 cm
GS-12R.. # 134,00 / 163,03 €
feststehende Variante
Höhenverstellbar von 30 – 38 cm
GS-11G.. # 134,00 / 163,03 €
Höhenverstellbar von 38 – 48 cm
GS-12G.. # 134,00 / 163,03 €



GENITO ECO

mit farbiger Rückenlehne
fahrbare Variante
Höhenverstellbar von 30 – 38 cm
GS-21R.. # 185,00 / 220,15 €
Höhenverstellbar von 38 – 48 cm
GS-22R.. # 185,00 / 220,15 €
feststehende Variante
Höhenverstellbar von 30 – 38 cm
GS-21G.. # 185,00 / 220,15 €
Höhenverstellbar von 38 – 48 cm
GS-22G.. # 185,00 / 220,15 €

Erzieher/innen-Stuhl CARINA

Der perfekte Hocker für Erzieher/-Innen. Auch er rollt superleicht, so sind Sie stets flexibel. Und auch er lässt sich so niedrig einstellen, dass Sie mit den Kindern auf Augenhöhe sitzen.
Stabiles Fußkreuz mit 5 Rollen. Höhenverstellbare Sitzhöhe 36 – 48 cm. Eine Aufbau- und Pflegeanleitung wird mitgeliefert. Der Sitzbezug ist in Kunstlederqualität ausgeführt.
Bei Ihrer Bestellung geben Sie dazu bitte die gewünschte Farbe an.

CARINA mit Rückenlehne

CA-GARL .. # 190,00 / 226,10 €

CARINA ohne Rückenlehne (Hocker)

CA-GA .. # 167,00 / 198,73 €



Lehne: Polypropylen [PP] (Modell mit ovaler Lehne) Sitz: Semi-transparente oder durchgefärbte Polycarbonate Untergestell: Ø 500 mm, Nylon mit 30% Glasfaser, Farbe: Schwarz.

Kunstlederfarben für Carina | Tabelle 21



01 Blau



02 Rot



03 Orange



04 Grün



05 Gelb

ARBEITSPLÄTZE



Stollenarbeitsplätze

Regalarbeitsplatz mit und ohne Dach

Stets passend in Ihren Gruppenraum integriert! (Schloss gegen Mehrpreis)

Arbeitsplatz ohne Dach (o. Abb.) Maße B/H/T: 82 x 180 x 40/60 cm

8218 ERP1 645,00 / **767,55 €**

Arbeitsplatz mit Dach (wie Abbildung) Maße B/H/T: 82 x 209,5 x 40/60 cm

8218 ERP2 807,00 / **960,33 €**

Arbeitsplatz mit Mittelwand ohne Dach (o. Abb.) Maße B/H/T: 106 x 180 x 40/60 cm

0618 ERP1 680,00 / **809,20 €**

Arbeitsplatz mit Mittelwand und Dach (o. Abb.) Maße B/H/T: 106 x 214 x 40/60 cm

0618 ERP2 849,00 / **1.010,31 €**



Stehtpult

4 stabile Möbelrollen mit gummierter Lauffläche machen diesen Arbeitsplatz mobil. Die angenehme Stehhöhe von 110 cm entlastet den Rücken. Es befindet sich ein Einlegeboden hinter der abschließbaren Tür, darüber ein Schub und ein offenes Fach. Maße B/H/T: ca. 66 x 110 x 60 cm

Tür links

EAP P1 SL 480,00 / **571,20 €**

Tür rechts

EAP P1 SR 480,00 / **571,20 €**



Erzieher/innenarbeitsplatz

Der Schreibtisch kann durch die beiden Rollen leicht aus dem Regalsystem herausgezogen werden. Alle Türen können auf Wunsch mit einem Schloss ausgestattet werden. Die vorne abgerundete Arbeitsplatte hat die Maße 80 x 50 cm.

Maße B/H/T: 162 x 180 x 40/50 cm,

Lieferung inklusive Tisch

FRS S ERP 1 1.401,00 / **1.667,19 €**

Tür mit Schloss

Preis pro Tür

SCHL 27,00 / **32,13 €**

Tür mit Schloss, verschieden schließend

Preis pro Tür

SCHL V 27,00 / **32,13 €**



Bitte geben Sie an, welche Türen mit Schloss ausgestattet werden sollen.



Regalarbeitsplatz Korpus

Der passt optimal neben Ihre Schrankwand!
In zwei Breiten lieferbar:

Arbeitsplatz
Maße B/H/T: 78 x 180 x 40/60 cm
7818 ERP1 581,00 / **691,39 €**

Arbeitsplatz mit Mittelwand
Maße B/H/T: 102 x 180 x 40/60 cm
0218 ERP1 612,00 / **728,28 €**



Korpus- und Stollen-
möbel mit geprüfter
Sicherheit!



Ansicht mit
geschlossener
Tischplatte



Wand-
montage
30,00/35,70*€

Arbeitsplätze



Wandklapparbeitsplatz

- Mit ausklappbarer Tischplatte sowie abschließbarem Schrank und einem Regal, inkl. Magnetleiste sowie 1 x Kabeldurchlass.
- Durch die verkürzte Rückwand lassen sich Steckdosen und Medienanschlüsse bis zu einer Höhe von 45 cm erreichen.

Maße B/H/T: 106 x 180 x 24 cm, Tischplattentiefe 56 cm
WAP 180 816,00 / **971,04 €**

Erzieher/innenarbeitsplatz Korpus

Der Schreibtisch kann durch die beiden Rollen leicht aus dem Regalsystem herausgezogen werden. Alle Türen können auf Wunsch mit einem Schloss ausgestattet werden. Die vorne abgerundete Arbeitsplatte hat die Maße 80 x 50 cm.

Maße B/H/T: 162 x 180 x 40/50 cm,
Lieferung inklusive Tisch
FRS K ERP 1 1.259,00 / **1.498,21 €**

Gruppenraum Schreibtische

Wangenschreibtisch

Die Schreibtische werden aus solider 25 mm E1-Spanplatte gefertigt und sind in drei Breiten lieferbar:

Maße B/H/T: 100 x 72 x 70 cm

WT 107 238,00 / **283,22 €**

Maße B/H/T: 120 x 72 x 70 cm

WT 127 241,00 / **286,79 €**

Maße B/H/T: 140 x 72 x 70 cm

WT 147 245,00 / **291,55 €**



Wangenschreibtisch mit Schub

Die Schreibtische werden aus solider 25 mm E1-Spanplatte gefertigt und sind einseitig mit Schub ausgestattet. Schub außen 63 cm breit
Innenmaße Schub B/T: 57 x 52 cm

Maße B/H/T: 140 x 72 x 70 cm

WT 203 K 362,00 / **430,78 €**



Fahrbarer Tisch

Maße B/H/T: 80 x 72 x 40/50 cm

FRS TI 208,00 / **247,52 €**



Stehpult

Dieses praktische und mobile Stehpult passt sich perfekt in die Gruppenraumlandschaft ein. Arbeiten Sie da, wo Sie möchten. Es befindet sich ein Einlegeboden hinter der abschließbaren Tür, darüber ein Schub und ein offenes Fach.
Maße B/H/T: ca. 66 x 110 x 60 cm

Tür links

EAP P1 KL 442,00 / **525,98 €**

Tür rechts

EAP P1 KR 442,00 / **525,98 €**



STOLLENMÖBEL



Das Stollensystem

Markant und farbenfroh

Die Besonderheiten unseres Stollensystems

- Schrankkörper:**
- Massivholzstollen Buche 4 x 4 cm mit vertikaler Gewindeverschraubung durch 25 mm dicke Böden
 - Seitenwände werden in einen im Massivholzstollen gefrästen Falz eingelassen
 - Schränke und Regale sind ohne Werkzeug demontierbar und erweiterungsfähig
 - bis 80 cm Höhe dreiseitig geschlossen
- Rückwände:**
- aus 8 mm beidseitig melaminharzbeschichteter Dreischicht-Fein-Spanplatte der Emissionsklasse E1 nach DIN EN 14322, rundum eingenetet – optional ist die Ausführung der Rückwand in Acrylglas, Spiegelglas, Lochblech oder Stahlemaille (weiß oder grün) möglich
- Sockelausführung:**
- Fußstollen sind 6 cm hoch
 - Bodenausgleichsschrauben
 - optional Ausstattung mit Sockelblende möglich
- Fachböden:**
- gegen Herausziehen gesichert
 - alle Kanten geschlossen
 - alle sichtbaren Kanten mit 2 mm heißverklebten ABS-Umleimern
 - Böden aus 19 mm und 25 mm E1 Feinspanplatte melaminharzbeschichtet nach DIN EN 14322
 - feste Fachböden und verstellbare Einlegeböden



Alle Stollensmöbel
mit geprüfter
Sicherheit!



Art. Nr. FRS S1 "EMMA"

Stollenmöbel-Zubehör



Spiegeltür

Kinder erleben unentwegt ihre Umwelt und entdecken sich selbst. Helfen Sie ihnen dabei! Jeden Stollenschrank können wir zusätzlich mit verspiegelter Rückwand anbieten. In Kombination mit den optionalen Griffleisten ist sie ideal, um die Kleinen anzuregen, sich am Schrank hochzuziehen, sich selbst zu entdecken und Laufen zu lernen.

RW-SPI 126,00 / **149,94 €**

Rückwand Lochblech

in diversen RAL-Farben lieferbar
(s. Tabelle 6 ab Seite 3)

RW-LB 210,00 / **249,90 €**



1 Einlegeboden

mehr/weniger Mehrpreis bzw. Minderpreis pro Boden. Bitte Artikelnummer angeben! bis 77 cm Breite:

ST EB-77 21,00 / **24,99 €**

ab 78 cm Breite:

ST EB-78 25,00 / **29,75 €**



Schreibplatten

gerundet, zum Einbau zwischen Schränken, 25 mm stark, mit Verbindungsbeschlag.

Maße, B/T: 74 x 40/60 cm

SPL 74 79,00 / **94,01 €**

Maße, B/T: 98 x 40/60 cm

SPL 98 99,00 / **117,81 €**



Schräglage

Mehrpreis für Schräglage anstatt Einlegeboden, mit 40 mm hoher Kunstglasaufrichtung.

SA 49,00 / **58,31 €**



Rückwand Acrylglas

in 6 Farben lieferbar: blau, rot, grün, gelb, orange, transparent.
(Für Schränke bis 80 cm Höhe & 106 cm Breite)

RW-AC 195,00 / **232,05 €**



Rückwand Stahlemaille weiß oder grün

Emaile weiß

RW-EW 111,00 / **132,09 €**

Emaile grün

RW-EG 103,00 / **122,57 €**

1 Satz mit 4 Rollen

An Schränke bis 120 cm Höhe können Rollen angebaut werden. (Schrankhöhe: + 25 mm)



RO75 46,00 / **54,74 €**

Schloss

Preis pro Tür

SCHL 27,00 / **32,13 €**



Schloss, verschieden schließend

Preis pro Tür

SCHL V 27,00 / **32,13 €**



Sockelblende für Stollenschränke

Preis je Schrank

STO-SB 49,00 / **58,31 €**

Stollenmöbel-Zubehör



Abb. zeigt Korpus in Buche und Stollen in Rot.

Aufsatzleiste für Stollenmöbel

aus massiver Buche, Höhe ca. 4 cm.
Bitte Farbwunsch mit angeben.

für 40 cm breite Stollenmöbel, 32 cm breit
AL S 40 30,00 / **35,70 €**

für 56 cm breite Stollenmöbel, 48 cm breit
AL S 56 32,50 / **38,68 €**

für 82 cm breite Stollenmöbel, 74 cm breit
AL S 82 36,00 / **42,84 €**

für 106 cm breite Stollenmöbel, 98 cm breit
AL S 106 40,50 / **48,20 €**

Unsere Stollenmöbel sind standardmäßig mit Kunststoffgriffen in Silbergrau ausgestattet. Optional können Sie auch gern unsere Buche-Muschelgriffe auswählen.

Muschelgriff Holz Buche

Aufpreis-Pauschale je Schrank

MGHF 16,00 / **19,04 €**

Unsere Stollenregalsysteme - vielfältig und immer passend!

Farben der Massivholzstollen | Tabelle 4

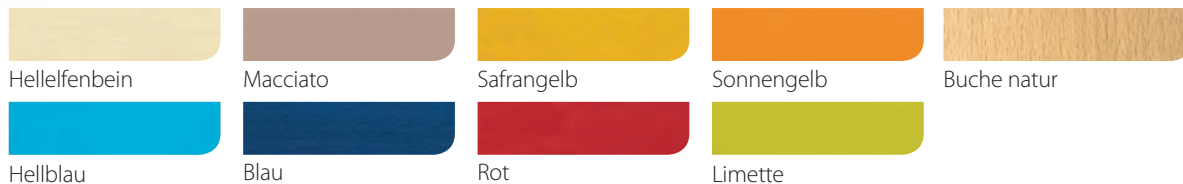

Farbige Massivholzkästen/Schübe

Gegen Mehrpreis können die Massivholzkästen lackiert werden. Mögliche Farben entnehmen Sie bitte den o. g. Farben der Massivholzstollen. Mehrpreis je Kasten:

BS MK 11,50 / **13,69 € ***



Dekore | Tabelle 1

Standard Dekore

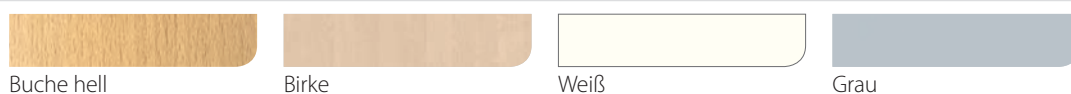

Weitere Dekore für Fronten (Aufpreis je Artikel 45,00 | 53,55 € | Ausführung der Kanten immer in Korpusfarbe)

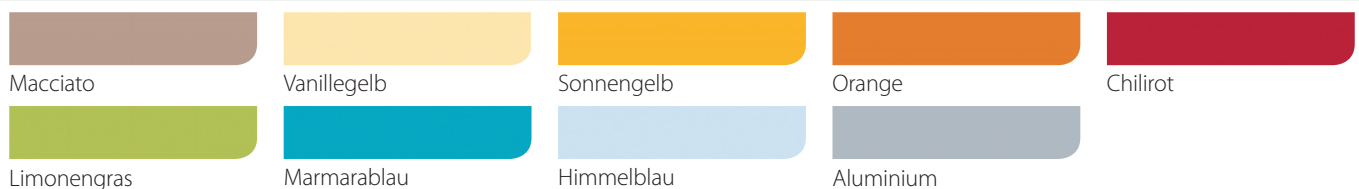

Stollenregalsysteme

"ANTON"



Alle Lieferungen ohne die abgebildeten Aufsatzleisten und Dekoration.

"ANTON" Regalsystem

Maße B/H/T: 202 x 60/82 x 40/ 122 cm, bestehend aus 4 Elementen mit 4 Massivholzschüben, Aufbewahrungskasten und Dachaufsatz.

FRS S22 1.120,00 / **1.332,80 €**



"MARISSA" Regalsystem

Maße B/H/T: 268 x 60/82 x 40/162 cm
6 Elemente, Schrank mit 2 Dekorschüben und Tür, Inneneckturm, 2 Regale und 2 Ecktürmchen mit Dachaufsätzen

FRS S24 1.390,00 / **1.654,10 €**

"MAXIMILIAN" Regalsystem

Maße, B/H/T: 202 x 60/182 x 40 cm
3 Elemente, Eckkasten, Schrank mit Tür und Regal, Turm mit Bogendach

FRS S14 899,00 / **1.069,81 €**



"JOHN" Regalsystem

Maße B/H/T: 206 x 60 x 40/166 cm
4 Elemente, Spielküche mit 2 Rollkästen, Schrank mit 2 Dekorschüben und Tür, Viertelkreisinnenecke und Viertelkreisregal. Aufsatzleiste separat bestellen.

FRS S23 990,00 / **1.178,10 €**



"PAUL" Regalsystem

Maße B/H/T: 202 x 60 x 40/202 cm
5 Elemente, Schrank mit 1 Rollkasten, Regal mit 2 Massivholzschüben Inneneckturmchen, Regal und Schrank

FRS S25 1.250,00 / **1.487,50 €**

"LUCY" Regalsystem

Maße B/H/T: 268 x 80/186 x 40 cm
3 Elemente, Schrank mit 4 schmalen Dekorschüben, Schrank mit 1 breitem Dekorschub und 4 Materialkästen und Turm mit Dachaufsatz

FRS S 39 1.399,00 / **1.664,81 €**

Stollenregalsysteme

"LEON" Regalsystem

Maße B/H/T: 244 x 60 x 150 x 40 cm

4 Elemente, Schrank mit 2 Dekorschüben und Dachaufsatz, 1 Schrank, Viertelkreisecke

FRS S10 1.199,00 / **1.426,81 €**



"LEON"



"RONJA" Regalsystem

Maße B/H/T: 242 x 60/80 x 40 cm

4 Elemente, Schrank mit 2 hohen Rollkästen, Regal und 2 Viertelkreisecken

FRS S28 1.050,00 / **1.249,50 €**



"OLE" Regalsystem

Maße B/H/T: 192 x 80/120 x 40/186 cm

6 Elemente, Schrank mit 5 Massivholzschüben, Regal mit 2 Rollkästen, Schrank unten Tür oben Regal und 2 Eckregale.

Die Schübe und Kästen werden in Buche Natur geliefert! Gegen Mehrpreis sind diese auch farbig lieferbar.

FRS S27 1.550,00 / **1.844,50 €**



"LUCA" Regalsystem

Maße B/H/T: 202 x 80/120 x 40/202 cm

5 Elemente, Schrank mit 5 Massivholzschüben, Schrank unten Türen und oben Regal, Inneneckturm, Schrank mit Tür und Regal, Regal mit Rollkästen

FRS S26 1.850,00 / **2.201,50 €**

Stollenregalsysteme



"ALEX" Regalsystem

Maße B/H/T: 202 x 60/82 x 40 cm
3 Elemente, Regal mit 4 Massivholzschüben, Türmchen mit Dachaufsatz und Regal

FRS S21 790,00 / **940,10 €**

"ANNA" Regalsystem

Maße B/H/T: 168 x 80/120 x 40 cm
3 Elemente, 2 Eigentumsschränke mit je 8 Materialkästen, 1 Eigentumsschrank oben Regal mit 8 Eigentumskästen (B/H/T je 23,5 x 14 x 36 cm)

FRS S38 1.390,00 / **1.654,10 €**



"JOHANNA" Regalsystem

Maße B/H/T: 186 x 40/82 x 40 cm
3 Elemente mit kleiner Spielküche und 2 Türmchen mit Dachaufsätzen

FRS S31 690,00 / **821,10 €**



"JOHANNA"

"JANNIS" Regalsystem

Maße B/H/T: 276 x 60/170 x 40/284 cm
7 Elemente, Schrank mit Dachaufsatz, Eigentumsschrank mit 2 Rollkästen, Durchgang mit Dach, Viertelkreisregal, Wellenregal, Schrank und Regal

FRS S6 2.050,00 / **2.439,50 €**



"SIMONE" Regalsystem

Maße B/H/T: 268 x 40/60/82 x 40 cm
7 Elemente, 2 Ecktürmchen mit Dachaufsatz, Schrank mit 2 Massivholzschüben, 2 Regale, Innenecktürmchen, Spielküche.
Muschelgriffe im Standard Aluminiumfarben

FRS S32 1.599,00 / **1.902,81 €**



Stollenregalsysteme

"LOUIS"



"LOUIS" Regalsystem

Maße je Seite B/H/T: 176 x 80 x 40 cm, 1 Raumteiler mit 5 Dekorschüben, 1 Raumteiler wechselseitig offen und Abschlussregale (ohne Tischgruppe und Deko)

FRS S16 1.290,00 / **1.535,10 €**

Ideale Raumteiler!



"CORA" Regalsystem

Maße Anstellseiten: 40 cm, Höhe: 80 cm, Innenradius: 80 cm, Außenradius: 120 cm, 2 Viertelkreisbögen mit Mittelwand

FRS S35 699,00 / **831,81 €**

"MAX" Regalsystem

Maße B/H/T: 202 x 80/202 x 40 cm
3 Elemente, Eckkasten, Schrank mit Tür und Regal, Turm mit Bogendach

FRS S13 980,00 / **1.166,20 €**



"TAYLER" Regalsystem

Maße B/H/T: 162 x 80/120 x 40 cm
2 Elemente, Schrank mit 4 Materialkästen und 1 breiten Schub, 1 Schrank mit Tür und oben Regal

FRS S40 850,00 / **1.011,50 €**



Inklusive 18 InBoxen!

"EMILIA" Portfoliosystem

Maße B/H/T: 189 x 80 x 40 cm
3 Elemente, Schrank mit 24 ErgoTray Boxen, 2 Viertelkreisregale für je ca. 10 breite Ordner

FRS S41 790,00 / **940,10 €**

Stollenregalsysteme

"CLAUDIA" Regalsystem

Maße B/H/T: 348 x 80/120/173 x 308 cm

8 Elemente, Schrank mit 2 hohen Dekorschüben oben 4 Fächer, 1 Versteckschrank inkl. Kunstledermatte, Eckkasten, Durchgang mit Bogenaufsatz, Viertelkreisregal, Schrank mit Tür oben Regal, Schrank mit wechelseitigem Plexiglas, 1 Durchkrabberschrank mit Bullauge, 2 Regalaufbauten

FRS S36 3.250,00 / **3.867,50 €**



Mit Durchkrabberschrank!

NEU "CLAUDIA"

Stollenmöbel

"LILY" Regalsystem

Maße B/H/T: 236 x 80/220 x 40 cm

3 Elemente, Schrank mit 5 Massivholzschüben, Durchgang 82 cm breit mit Bogenaufsatz, Schrank mit Tür und Regal, Muschelgriffe im Standard Aluminiumfarben

FRS S33 950,00 / **1.130,50 €**



"FLORIAN" Regalsystem

Maße B/H/T: 270 x 120/160 x 40 cm

3 Elemente, Schrank unten Türen oben Regal, Schrank mit 10 Dekorschüben und Acrylglastüren, Regal

FRS S11 1.750,00 / **2.082,50 €**



Farbwahl
nötig!

Tabellen 1, 4, 6
ab Seite 3

"LAURA" Regalsystem

Maße B/H/T: 276 x 80/220 x 200 cm

5 Elemente, Schrank mit 5 Massivholzschüben, Durchgang 82 cm breit mit Bogenaufsatz, Schrank mit Tür und Regal, Viertelkreissinnenecke, Kinderküche mit herausnehmbaren Möbeln, mit Lochblechrückwand, Muschelgriffe im Standard Aluminiumfarben

FRS S7 2.250,00 / **2.677,50 €**



Stollenregalsysteme

NEU

"BIANCA"



"BIANCA" Regalsystem

Maße B/H/T: 340 x 60/80/160/186 x 252 cm
 7 Elemente, 1 Spielküche mit 2 Rollkästen, Schrank mit 4 kleinen Dekorschüben und 2 Fächern, Eckkasten, Durchgang mit Dach Viertelkreisregal, Schrank mit 4 Massivholzkästen und 1 breiten Dekorschub, Büchertrog mit 2 Rollkästen, mit 2 Regalaufbauten

FRS S37 2.350,00 / **2.796,50 €**

Inklusive Spielküche!



"KLARA" Regalsystem

Maße B/H/T: 218 x 160/190 x 40 cm
 3 Elemente, Schrank unten und oben je 1 Tür, Regal mit Sockelnische, 2 Zwischenböden, Schrank mit 5 Massivholzschüben und oben Tür, 2 Rollkästen (ohne Abb.), Aufsatz Wolke und Sonne, Muschelgriffe im Standard Aluminiumfarben

FRS S9 1.950,00 / **2.320,50 €**



"EMMA" Regalsystem

Maße B/H/T: 284 x 60/120/190 x 276 cm
 7 Elemente, Schrank unten Tür oben Regal, Spielküche mit 2 Rollkästen, Verkaufstand mit Dach und Emaille weiß Rückwand, Viertelkreisregal, Regal, Durchgang mit Dachaufsatz, Regal mit Spiegelnrückwand oben, Muschelgriffe im Standard Aluminiumfarben

FRS S1 2.790,00 / **3.320,10 €**



Stollenregalsysteme

"ALINA" Regalsystem

Maße B/H/T: 318 x 80/160 x 40 cm
3 Elemente, 2 Schränke mit Tür und Regal, Schrank unten mit 16 Materialkästen, oben Aufsatzschrank, 2 Regalaufbauten

FRS S15 1.890,00 / **2.249,10 €**



"ALINA"

Stollenmöbel

"VANESSA" Regalsystem

Maße B/H/T: 342 x 60/80/190 x 334 cm
8 Elemente, Spielküche mit 2 Rollkästen, Schrank, Eckkasten, Durchgang mit Dachaufsatz, Viertelkreisregal, Schrank mit 12 Materialkästen, Büchertrog mit 2 Rollkästen, Regal mit Spiegelrückwand, Muschelgriffe im Standard Aluminiumfarben

FRS S17 2.650,00 / **3.153,50 €**



"TOBIAS" Regalsystem

Maße B/H/T: 248 x 80/214 x 296 cm
6 Elemente, Durchkrabberschrank, Schrank mit Sockelnische und 1 Rollkasten, Viertelkreisinnenecke, Schrank mit 16 Materialkästen mit Sichtfenster in Buche Natur, 2 Aufsatzschränke mit Acrylglastüren und Durchgang mit Bogenaufsatz, Muschelgriffe im Standard Aluminiumfarben

FRS S18 3.200,00 / **3.808,00 €**

Stollenmöbel

Kombinieren nach Lust und Laune!

- Alle Elemente 40 cm tief • Bis 80 cm Höhe dreiseitig geschlossen, darüber ringsum offenes Regal
- Korpusteile aus 25 und 19 mm E1-Spanplatte und 8 mm Sichrückwand • Füße mit Höhenausgleichsschrauben • Verstellbare Einlegeböden, gegen Herausziehen gesichert • Anzahl der Böden wie Abbildung



Höhe 40 cm	Höhe 60 cm	Höhe 80 cm	Höhe 120 cm	Höhe 160 cm	Höhe 180 cm
Breite 56 cm					
5604 001 00 192,00 / 228,48 €	5606 001 00 215,00 / 255,85 €	5608 001 00 242,00 / 287,98 € mit 1 festen Boden: 5608 002 00 221,00 / 262,99 €	5612 001 00 335,00 / 398,65 €	5616 001 00 375,00 / 446,25 €	5618 001 00 403,00 / 479,57 €
Breite 82 cm					
8204 001 00 197,00 / 234,43 €	8206 001 00 219,00 / 260,61 €	8208 001 00 252,00 / 299,88 € mit 1 festen Boden: 8208 002 00 227,00 / 270,13 €	8212 001 00 353,00 / 420,07 €	8216 001 00 389,00 / 462,91 €	8218 001 00 417,00 / 496,23 €
Breite 106 cm					
0604 001 00 205,00 / 243,95 €	0606 001 00 227,00 / 270,13 €	0608 001 00 261,00 / 310,59 € mit 1 festen Boden: 0608 002 00 236,00 / 280,84 €	0612 001 00 364,00 / 433,16 €	0616 001 00 403,00 / 497,57 €	0618 001 00 431,00 / 512,89 €
Breite 56 cm					
  <p>Alle Stollenmöbel mit geprüfter Sicherheit!</p>			5612 021 00 Tür rechts 5612 022 00 Tür links 384,00 / 456,96 €	5616 021 00 Tür rechts 5616 022 00 Tür links 421,00 / 500,99 €	5618 021 00 Tür rechts 5618 022 00 Tür links 458,00 / 545,02 €
Breite 82 cm unten ohne Mittelwand, 2 EB					
			8212 021 00 443,00 / 527,17 €	8216 021 00 480,00 / 571,20 €	8218 021 00 517,00 / 615,23 €
Breite 106 cm unten mit Mittelwand, 4 halbe EB					
			0612 021 00 508,00 / 604,52 €	0616 021 00 549,00 / 653,31 €	0618 021 00 591,00 / 703,29 €

Stollenmöbel

Höhe 40 cm Höhe 60 cm Höhe 80 cm Höhe 120 cm Höhe 160 cm Höhe 180 cm



Breite 56 cm

5604 021 00 Tür rechts 5604 022 00 Tür links 237,00 / 282,03 €	5606 021 00 Tür rechts 5606 022 00 Tür links 260,00 / 309,40 €	5608 021 00 Tür rechts 5608 021 00 Tür links 288,00 / 342,72 €	5612 721 00 Tür rechts 5612 721 00 Tür links 402,00 / 478,38 €	5616 721 00 Tür rechts 5616 721 00 Tür links 439,00 / 522,41 €	5618 721 00 Tür rechts 5618 721 00 Tür links 458,00 / 545,02 €
-----------------------------------------------------------------------------	-----------------------------------------------------------------------------	-----------------------------------------------------------------------------	-----------------------------------------------------------------------------	-----------------------------------------------------------------------------	-----------------------------------------------------------------------------



Breite 82 cm ohne Mittelwand

8204 021 00 287,00 / 341,53 €	8206 021 00 309,00 / 367,71 €	8208 021 00 343,00 / 408,17 €	8212 721 00 462,00 / 549,78 €	8216 721 00 534,00 / 635,46 €	8218 721 00 580,00 / 690,20 €
-----------------------------------------	-----------------------------------------	-----------------------------------------	-----------------------------------------	-----------------------------------------	-----------------------------------------

Breite 106 cm mit Mittelwand

0606 021 00 353,00 / 420,07 €	0608 021 00 403,00 / 479,57 €	0612 721 00 526,00 / 625,94 €	0616 721 00 584,00 / 694,96 €	0618 721 00 642,00 / 763,98 €
-----------------------------------------	-----------------------------------------	-----------------------------------------	-----------------------------------------	-----------------------------------------

Anzahl der Einlegeböden:

Höhe 60 cm = 1 Einlegeboden
Höhe 80 cm = 2 Einlegeböden
Höhe 120 cm = 3 Einlegeböden
Höhe 160 cm = 4 Einlegeböden
Höhe 180 cm = 4 Einlegeböden

Achtung bei 106 cm breiten Schränken:

Durch die sichtbare Mittelwand ergeben sich halbe Einlegeböden. Wenn Sie Türen mit Schloss wünschen, benötigen Sie bei Schränken mit Mittelwand je Tür 1 Schloss.

Breite 56 cm



5616 401 00 Tür rechts 5616 402 00 Tür links 566,00 / 673,54 €	5618 401 00 Tür rechts 5618 402 00 Tür links 594,00 / 706,86 €
-----------------------------------------------------------------------------	-----------------------------------------------------------------------------

Breite 82 cm ohne Mittelwand

Breite 106 cm Regal und Oberschrank mit Mittelwand



8216 401 00 618,00 / 735,43 €	8218 401 00 646,00 / 768,74 €
0616 401 00 717,00 / 853,23 €	0618 401 00 745,00 / 886,55 €

Stollenmöbel



Tür mit Schloss

Preis pro Tür

SCHL 27,00 / **32,13 €**

Tür mit Schloss, verschieden schließend

Preis pro Tür

SCHL V 27,00 / **32,13 €**



• Alle Schränke haben eine Tiefe von 40 cm • Anzahl der Böden wie Abbildung



Breite 56 cm

5616 421 00 Tür rechts
5616 422 00 Tür links
612,00 / **728,28 €**

5618 421 00 Tür rechts
5618 422 00 Tür links
640,00 / **761,60 €**



Breite 82 cm oben ohne Mittelwand

8216 423 00 Tür rechts
8216 424 00 Tür links
681,00 / **810,39 €**

8218 423 00 Tür rechts
8218 424 00 Tür links
709,00 / **843,71 €**

8216 421 00
708,00 / **842,53 €**

8218 421 00
736,00 / **875,84 €**

Breite 106 cm mit Mittelwand

Achtung bei 106 cm breiten Schränken:

Durch die sichtbare Mittelwand ergeben sich halbe Einlegeböden. Bitte beachten Sie, dass Sie für Schränke mit Mittelwand 1 Schloss je Tür benötigen.

0616 423 00 Tür rechts
0616 424 00 Tür links
763,00 / **907,97 €**

0618 423 00 Tür rechts
0618 424 00 Tür links
791,00 / **941,29 €**

0616 421 00
809,00 / **962,71 €**

0618 421 00
837,00 / **996,06 €**

Höhe 40 cm Höhe 60 cm Höhe 80 cm Höhe 120 cm Höhe 160 cm Höhe 180 cm



Breite 82 cm

8204 023 00 Tür rechts
8204 024 00 Tür links
256,00 / **304,64 €**

8206 023 00 Tür rechts
8206 024 00 Tür links
300,00 / **357,00 €**

8208 023 00 Tür rechts
8208 024 00 Tür links
346,00 / **411,74 €**

8212 023 00 Tür rechts
8212 024 00 Tür links
451,00 / **536,69 €**

8216 023 00 Tür rechts
8216 024 00 Tür links
473,00 / **562,87 €**

8218 023 00 Tür rechts
8218 024 00 Tür links
512,00 / **609,28 €**

Breite 106 cm

0606 023 00 Tür rechts
0606 024 00 Tür links
307,00 / **365,33 €**

0608 023 00 Tür rechts
0608 024 00 Tür links
357,00 / **424,83 €**

0612 023 00 Tür rechts
0612 024 00 Tür links
462,00 / **549,78 €**

0616 023 00 Tür rechts
0616 024 00 Tür links
503,00 / **598,57 €**

0618 023 00 Tür rechts
0618 024 00 Tür links
531,00 / **631,89 €**

Solide! Stollenschränke mit Massivholzschüben

- Bis 80 cm Höhe dreiseitig geschlossen
- oberhalb von 80 cm Höhe offenes Regal
- Seitenstollen, FüÙe und Abschlussstollen aus Buche Massivholz
- Korpusteile aus 25 und 19 mm E1-Spanplatte
- 8 mm Sichrückwand
- FüÙe mit Höhenausgleichsschrauben
- Verstellbare Einlegeböden, gegen Herausziehen gesichert

Höhe 60 cm Höhe 80 cm Höhe 120 cm Höhe 160 cm Höhe 180 cm



Breite 56 cm, mit 2/5 Massivholzschüben

5606 041 00
288,00 / **342,72 €**

5608 041 00
384,00 / **456,96 €**

5612 041 00
484,00 / **575,96 €**

5616 041 00
518,00 / **616,42 €**

5618 041 00
546,00 / **649,74 €**



Breite 106 cm, mit 4/10 Massivholzschüben

0606 041 00
392,00 / **466,48 €**

0608 041 00
601,00 / **715,19 €**

0612 041 00
704,00 / **837,76 €**

0616 041 00
746,00 / **887,74 €**

0618 041 00
774,00 / **921,06 €**



Breite 106 cm, mit 2/5 Massivholzschüben, Regal

0606 042 00 Schübe re.
0606 043 00 Schübe li.
321,00 / **381,99 €**

0608 042 00 Schübe re.
0608 043 00 Schübe li.
457,00 / **543,83 €**

0612 042 00 Schübe re.
0612 043 00 Schübe li.
562,00 / **668,78 €**

0616 042 00 Schübe re.
0616 043 00 Schübe li.
600,00 / **714,00 €**

0618 042 00 Schübe re.
0618 043 00 Schübe li.
628,00 / **747,32 €**

Bitte beachten Sie hier, dass es zwischen dem Korpus und den Massivholzschüben materialbedingt Farbunterschiede gibt!



Breite 106 cm, mit 5 Massivholzschüben, 1 Tür

0608 044 00 Tür rechts
0608 045 00 Tür links
503,00 / **598,57 €**

0612 044 00 Tür rechts
0612 045 00 Tür links
608,00 / **723,53 €**

0616 044 00 Tür rechts
0616 045 00 Tür links
647,00 / **769,93 €**

0618 044 00 Tür rechts
0618 045 00 Tür links
675,00 / **803,25 €**

Stollenmöbel

• Alle Schränke haben eine Tiefe von 40 cm

	Höhe 160 cm	Höhe 180 cm	Höhe 160 cm	Höhe 180 cm
--	-------------	-------------	-------------	-------------



Unsere Stollenmöbel sind auf Sicherheit geprüft.



Breite 56 cm, mit 5 Massivholzschüben

5616 441 00 Tür rechts
5616 442 00 Tür links
711,00 / **846,09 €**

5618 441 00 Tür rechts
5618 442 00 Tür links
739,00 / **879,41 €**



Breite 106 cm mit Mittelwand, mit 5/10 Massivholzschüben

0616 443 00 Tür rechts
0616 444 00 Tür links
865,00 / **1.029,35 €**

0618 443 00 Tür rechts
0618 444 00 Tür links
893,00 / **1.062,67 €**

0616 441 00
1.006,00 / **1.197,14 €**

0618 441 00
1.034,00 / **1.230,46 €**



"LUCA" Regalsystem

Maße B/H/T: 202 x 80/120 x 40/202 cm

5 Elemente, Schrank mit 5 Massivholzschüben, Schrank unten Türen und oben Regal, Inneneckturn, Schrank mit Tür und Regal, Regal mit Rollkasten

FRS S26 1.850,00 / **2.201,50 €**

Stollenschränke, Schübe mit Dekorblenden

• Alle Schränke haben eine Tiefe von 40 cm • Anzahl der Böden wie Abbildung

Höhe 60 cm	Höhe 80 cm	Höhe 120 cm	Höhe 160 cm	Höhe 180 cm
Breite 56 cm mit 2/5 Dekorschüben				
5606 051 00 293,00 / 348,67 €	5608 051 00 399,00 / 474,81 €	5612 051 00 495,00 / 589,05 €	5616 051 00 529,00 / 629,51 €	5618 051 00 557,00 / 662,83 €
Breite 82 cm mit 4/10 Dekorschüben				
8206 051 00 392,00 / 466,48 €	8208 051 00 611,00 / 727,09 €	8212 051 00 711,00 / 846,09 €	8216 051 00 746,00 / 887,74 €	8218 051 00 774,00 / 921,06 €
Breite 106 cm mit 4/10 Dekorschüben				
0606 051 00 403,00 / 479,57 €	0608 051 00 624,00 / 742,56 €	0612 051 00 728,00 / 866,32 €	0616 051 00 769,00 / 915,11 €	0618 051 00 797,00 / 948,43 €

Leichtgängig und sicher: Dekorblendschübe

Breite 56 cm mit 5 Dekorschüben

Dekorblendschübe

Schübe aus weiß lackierten Metallzargen, leichtgängig auf Rollen geführt, 16 mm Boden, melaminharzbeschichtet, Blende mit eingelassenem Muschelgriff, Auszugstopp gegen unbeabsichtigten Komplettauszug. Schübe mit farbigen Dekorblenden erhalten Sie gegen Aufpreis.



Breite 82 cm mit 10 Dekorschüben

Breite 106 cm mit 10 Dekorschüben



5616 451 00 Tür rechts
5616 452 00 Tür links
724,00 / **861,56 €**

5618 451 00 Tür rechts
5618 452 00 Tür links
752,00 / **894,88 €**



8216 451 00
975,00 / **1.160,25 €**

8218 451 00
1.003,00 / **1.193,57 €**

0616 451 00
1.028,00 / **1.223,32 €**

0618 451 00
1.056,00 / **1.256,64 €**

Stollenmöbel

• Alle Schränke haben eine Tiefe von 40 cm • Anzahl der Böden wie Abbildung

Höhe 60 cm	Höhe 80 cm	Höhe 120 cm	Höhe 160 cm	Höhe 180 cm
------------	------------	-------------	-------------	-------------



Breite 82 cm mit 2/5 Dekorschüben und Tür

8206 054 00 Tür rechts
8206 055 00 Tür links
357,00 / **424,83 €**

8208 054 00 Tür rechts
8208 055 00 Tür links
504,00 / **599,76 €**

8212 054 00 Tür rechts
8212 055 00 Tür links
601,00 / **715,19 €**

8216 054 00 Tür rechts
8216 055 00 Tür links
642,00 / **763,98 €**

8218 054 00 Tür rechts
8218 055 00 Tür links
670,00 / **797,30 €**

Breite 106 cm mit 2/5 Dekorschüben und Tür

0606 054 00 Tür rechts
0606 055 00 Tür links
369,00 / **439,11 €**

0608 054 00 Tür rechts
0608 055 00 Tür links
525,00 / **624,75 €**

0612 054 00 Tür rechts
0612 055 00 Tür links
619,00 / **736,61 €**

0616 054 00 Tür rechts
0616 055 00 Tür links
658,00 / **783,02 €**

0618 054 00 Tür rechts
0618 055 00 Tür links
687,00 / **817,53 €**



Breite 82 cm mit 2/5 Dekorschüben und Regal

8206 052 00 Schübe re.
8206 053 00 Schübe li.
318,00 / **378,42 €**

8208 052 00 Schübe re.
8208 053 00 Schübe li.
458,00 / **545,02 €**

8212 052 00 Schübe re.
8212 053 00 Schübe li.
554,00 / **659,26 €**

8216 052 00 Schübe re.
8216 053 00 Schübe li.
595,00 / **708,05 €**

8218 052 00 Schübe re.
8218 053 00 Schübe li.
630,00 / **749,70 €**

Breite 106 cm mit 2/5 Dekorschüben und Regal

0606 052 00 Schübe re.
0606 053 00 Schübe li.
330,00 / **392,70 €**

0608 052 00 Schübe re.
0608 053 00 Schübe li.
473,00 / **562,87 €**

0612 052 00 Schübe re.
0612 053 00 Schübe li.
573,00 / **681,87 €**

0616 052 00 Schübe re.
0616 053 00 Schübe li.
612,00 / **728,28 €**

0618 052 00 Schübe re.
0618 053 00 Schübe li.
640,00 / **761,60 €**



Höhe 160 cm

Höhe 180 cm

Höhe 160 cm

Höhe 180 cm



Breite 82 cm mit 5 Dekorschüben

8216 452 00 Schübe re.
8216 453 01 Schübe li.
831,00 / **988,89 €**

8218 452 00 Schübe re.
8218 453 01 Schübe li.
860,00 / **1.023,40 €**

8216 453 00 Tür rechts
8216 454 00 Tür links
872,00 / **1.037,68 €**

8218 453 00 Tür rechts
8218 454 00 Tür links
900,00 / **1.071,00 €**

Breite 106 cm mit 5 Dekorschüben

0616 452 00 Schübe re.
0616 453 01 Schübe li.
836,00 / **994,84 €**

0618 452 00 Schübe re.
0618 453 01 Schübe li.
864,00 / **1.028,16 €**

0616 053 00 Tür rechts
0616 454 00 Tür links
877,00 / **1.043,63 €**

0618 053 00 Tür rechts
0618 454 00 Tür links
906,00 / **1.078,14 €**

Stollenmöbel

Höhe 60 cm	Höhe 80 cm	Höhe 120 cm	Höhe 160 cm	Höhe 180 cm
				
Breite 82 cm mit 2/5 breiten Dekorschüben				
8206 056 00 310,00 / 368,90 €	8208 056 00 427,00 / 508,13 €	8212 056 00 527,00 / 627,13 €	8216 056 00 565,00 / 672,35 €	8218 056 00 593,00 / 705,67 €
Breite 106 cm mit 2/5 Dekorschüben				
0606 056 00 318,00 / 678,42 €	0608 056 00 442,00 / 525,98 €	0612 056 00 543,00 / 646,17 €	0616 056 00 584,00 / 694,96 €	0618 056 00 612,00 / 728,28 €



"FLORIAN" Regalsystem

Maße B/H/T: 270 x 120/160 x 40 cm

3 Elemente, Schrank unten Türen oben Regal, Schrank mit 10 Dekorschüben und Acrylglastüren, Regal

FRS S11 1.750,00 / **2.082,50 €**

"LEON" Regalsystem

Maße B/H/T: 244 x 60 x 150 x 40 cm

4 Elemente, Schrank mit 2 Dekorschüben und Dachaufsatz, 1 Schrank, 2 Viertelkreisregale

FRS S10 1.199,00 / **1.426,81 €**



Stollenmöbel

Stollenschränke mit Massivholzkästen

- Kästen mit oder ohne Sichtfenster (SF) aus Acrylglas
- bis 80 cm Höhe dreiseitig geschlossen
- oberhalb von 80 cm Höhe ringsum offenes Regal
- Korpusteile aus 25 und 19 mm E1-Spanplatte
- 8 mm Sichtrückwand
- FüÙe mit Höhenausgleichsschrauben

Bitte beachten Sie hier, dass es zwischen dem Korpus und den Massivholzkästen materialbedingt Farbunterschiede gibt!



MaÙe der Massivholzkästen:

InnenmaÙ Kasten B/H/T: ca. 29,0 x 13,0 x 33,5 cm
 AußenmaÙ Kasten B/H/T: ca. 31,5 x 14 x 36,0 cm

Wir empfehlen den Einsatz von Schonböden!

Mehrpreis je Kasten

190 061 99 6,00 / **7,14 €**

• Alle Schränke haben eine Tiefe von 40 cm • Anzahl der Böden wie Abbildung

Höhe 60 cm	Höhe 80 cm	Höhe 120 cm	Höhe 160 cm	Höhe 180 cm
------------	------------	-------------	-------------	-------------



Breite 56 cm mit 6/8 Massivholzkästen

5606 061 00 ohne SF
376,00 / **447,44 €**
5606 062 00 mit SF
402,00 / **478,38 €**

5608 061 00 ohne SF
448,00 / **533,12 €**
5608 062 00 mit SF
485,00 / **577,15 €**

5612 061 00 ohne SF
546,00 / **649,74 €**
5612 062 00 mit SF
584,00 / **694,96 €**

5616 061 00 ohne SF
581,00 / **691,39 €**
5616 062 00 mit SF
619,00 / **736,61 €**

5618 061 00 ohne SF
609,00 / **724,71 €**
5618 062 00 mit SF
647,00 / **769,93 €**



Breite 82 cm mit 9/12 Massivholzkästen

8206 061 00 ohne SF
454,00 / **540,26 €**
8206 062 00 mit SF
497,00 / **591,43 €**

8208 061 00 ohne SF
553,00 / **658,07 €**
8208 062 00 mit SF
612,00 / **728,28 €**

8212 061 00 ohne SF
654,00 / **778,26 €**
8212 062 00 mit SF
711,00 / **846,09 €**

8216 061 00 ohne SF
693,00 / **824,67 €**
8216 062 00 mit SF
751,00 / **893,69 €**

8218 061 00 ohne SF
721,00 / **857,99 €**
8218 062 00 mit SF
779,00 / **927,01 €**



Breite 106 cm mit 12/16 Massivholzkästen

0606 061 00 ohne SF
501,00 / **596,19 €**
0606 062 00 mit SF
589,00 / **700,91 €**

0608 061 00 ohne SF
658,00 / **783,02 €**
0608 062 00 mit SF
738,00 / **878,22 €**

0612 061 00 ohne SF
763,00 / **907,97 €**
0612 062 00 mit SF
843,00 / **1.003,17 €**

0616 061 00 ohne SF
803,00 / **955,57 €**
0616 062 00 mit SF
879,00 / **1.046,01 €**

0618 061 00 ohne SF
831,00 / **988,89 €**
0618 062 00 mit SF
907,00 / **1.079,33 €**

Farbige Massivholzkästen

Gegen Aufpreis liefern wir Ihnen gerne die Massivholzkästen in Wunschfarbe lackiert. (Siehe Tabelle unten)

Aufpreis je Kasten

BS MK 11,50 / **13,69 €***



So wird's bunt!



Farbwahl für Massivholzkästen

Hellelfenbein	Macciato	Safrangelb	Sonnengelb
Hellblau	Blau	Rot	Limette
	Bitte beachten Sie hier, dass es zwischen dem Korpus und den Massivholzschüben materialbedingt Farbunterschiede gibt!		
Buche natur			

"ALINA" Regalsystem

- Maße B/H/T: 318 x 80/160 x 40 cm
- 3 Elemente, 2 Schränke mit Tür und Regal, Schrank unten
- mit 16 Materialkästen oben Aufsatzschrank, 2 Regalaufbauten

FRS S15 1.890,00 / **2.249,10 €**



Abbildung zeigt Buche hell, Stollen gelb.
Dekogegenstände sind nicht im Lieferumfang enthalten.

Alle Preise in Euro: Netto | Brutto (ohne | inklusive gesetzlicher MwSt.). Ab Bestellwert von 150,00 | **178,50 €** Lieferung frei Haus. Sonst 20,00 | **23,80 €** für Porto und Verpackung.

Höhe 160 cm



Höhe 180 cm



Breite 56 cm mit 8 Massivholzkästen

ohne Sichtfenster
5616 461 00 Tür rechts
5616 465 00 Tür links
751,00 / **893,69 €**

ohne Sichtfenster
5618 461 00 Tür rechts
5618 465 00 Tür links
779,00 / **927,01 €**

mit Sichtfenster
5616 462 00 Tür rechts
5616 466 00 Tür links
812,00 / **966,28 €**

mit Sichtfenster
5618 462 00 Tür rechts
5618 466 00 Tür links
840,00 / **999,60 €**



Breite 82 cm mit 12 Massivholzkästen

8216 461 00 ohne SF
920,00 / **1.094,80 €**
8216 462 00 mit SF
977,00 / **1.162,63 €**

8218 461 00 ohne SF
948,00 / **1.128,12 €**
8218 462 00 mit SF
1.006,00 / **1.197,14 €**



Breite 106 cm mit 16 Massivholzkästen

0616 461 00 ohne SF
1.098,00 / **1.306,62 €**
0616 462 00 mit SF
1.175,00 / **1.398,25 €**

0618 461 00 ohne SF
1.126,00 / **1.339,94 €**
0618 462 00 mit SF
1.203,00 / **1.431,57 €**



Unsere Stollenmöbel sind auf Sicherheit geprüft.

Stollenmöbel

• Alle Schränke haben eine Tiefe von 40 cm • Anzahl der Böden wie Abbildung • Maße Materialkästen B/H/T: 23,5 x 7,7 x 36 cm

Höhe 60 cm Höhe 80 cm Höhe 120 cm Höhe 160 cm Höhe 180 cm



Breite 56 cm mit 10/14 flachen Massivholzkästen

5606 063 00
462,00 / **549,78 €**

5608 063 00
585,00 / **696,15 €**

5612 063 00
677,00 / **805,63 €**

5616 063 00
716,00 / **852,04 €**

5618 063 00
751,00 / **893,69 €**



Breite 82 cm mit 15/21 flachen Massivholzkästen

8206 063 00
566,00 / **673,54 €**

8208 063 00
735,00 / **874,65 €**

8212 063 00
836,00 / **994,84 €**

8216 063 00
873,00 / **1.038,87 €**

8218 063 00
908,00 / **1.080,52 €**



Breite 106 cm mit 20/28 flachen Massivholzkästen

0606 063 00
677,00 / **805,63 €**

0608 063 00
885,00 / **1.053,15 €**

0612 063 00
988,00 / **1.175,72 €**

0616 063 00
1.028,00 / **1.223,32 €**

0618 063 00
1.063,00 / **1.264,97 €**



Bitte beachten Sie hier, dass es zwischen dem Korpus und den Massivholzschrüben materialbedingt Farbunterschiede gibt!



"ANNA" Regalsystem

Maße B/H/T: 168 x 80/120 x 40 cm
3 Elemente, 2 Eigentumsschrüben mit je 8 Materialkisten, 1 Eigentumsschrübe oben Regal mit 8 Eigentumskisten (B/H/T je 23,5 x 14 x 36 cm)

FRS S38 1.390,00 / **1.654,10 €**

Höhe 160 cm	Höhe 180 cm	Höhe 160 cm	Höhe 180 cm	Höhe 160 cm	Höhe 180 cm
					
Breite 56 cm mit 14 flachen Massivholzkästen		Breite 82 cm mit 21 flachen Massivholzkästen		Breite 106 cm mit 28 flachen Massivholzkästen	
5616 463 00 Tür rechts 5616 464 00 Tür links 911,00 / 1.084,09 €	5618 463 00 Tür rechts 5618 464 00 Tür links 939,00 / 1.117,41 €	8216 463 00 1.099,00 / 1.307,81 €	8218 463 00 1.126,00 / 1.339,94 €	0616 463 00 1.324,00 / 1.575,56 €	0618 463 00 1.352,00 / 1.608,88 €

Stollenschränke mit großen Massivholzkästen

- Kästen mit oder ohne Sichtfenster (SF) aus Kunststoffglas
- Korpusteile aus 25 & 19 mm E1-Spanplatte, 8 mm Sichtrückwand
- Füße mit Höhenausgleichsschrauben

Maße der Massivholzkästen:

Innenmaß Kasten B/H/T: ca. 29,0 x 13,0 x 33,5 cm
Außenmaß Kasten B/H/T: ca. 31,5 x 14 x 36,0 cm

Höhe 60 cm	Höhe 80 cm	Höhe 120 cm	Höhe 160 cm	Höhe 180 cm
				
Breite 106 cm mit 9/12 großen Massivholzkästen				
0606 064 00 ohne SF 479,00 / 570,01 € 0606 065 00 mit SF 549,00 / 653,31 €	0608 064 00 ohne SF 595,00 / 708,05 € 0608 065 00 mit SF 690,00 / 812,10 €	0612 064 00 ohne SF 678,00 / 806,82 € 0612 065 00 mit SF 796,00 / 947,24 €	0616 064 00 ohne SF 739,00 / 879,41 € 0616 065 00 mit SF 834,00 / 992,46 €	0618 064 00 ohne SF 767,00 / 912,73 € 0618 065 00 mit SF 862,00 / 1.025,78 €

Tür mit Schloss

Preis pro Tür

SCHL 27,00 / **32,13 €**

Tür mit Schloss, verschieden schließend

Preis pro Tür

SCHLV 27,00 / **32,13 €**



Bitte beachten Sie hier, dass es zwischen dem Korpus und den Massivholzschieben materialbedingt Farbunterschiede gibt!

	
Breite 106 cm, 12 große Massivholzkästen	
0616 464 00 ohne SF 1.054,00 / 1.254,26 € 0616 465 00 mit SF 1.149,00 / 1.367,31 €	0618 464 00 ohne SF 1.082,00 / 1.287,58 € 0618 465 00 mit SF 1.178,00 / 1.401,82 €

Stollenmöbel

Stollenschränke mit Schubladen aus Massivholz

- Alle Schränke haben eine Tiefe von 40 cm

Höhe 80 cm



Breite 73 cm, 10 Massivholzschübe

7308 046 00 ohne SF
542,00 / **644,98 €**
7308 047 00 mit SF
564,00 / **671,16 €**



Breite 106 cm, 15 Massivholzschübe

0608 046 00 ohne SF
721,00 / **857,99 €**
0608 047 00 mit SF
756,00 / **899,64 €**

Bitte beachten Sie hier, dass es zwischen dem Korpus und den Massivholzschüben materialbedingt Farbunterschiede gibt!



Massivholzkasten mittel

Maße, B/H/T: 23,5 x 14 x 36 cm
Innenmaße, B/H/T: 21 x 13 x 33,5 cm

ohne Sichtfenster

190 021 00 26,00 / **30,94 €**

mit Sichtfenster

190 022 00 37,00 / **44,03 €**



Massivholzkasten flach

Maße, B/H/T: 23,5 x 7,7 x 36 cm
Innenmaße, B/H/T: 21 x 7 x 33,5 cm

190 031 00 21,00 / **24,99 €**



Massivholzkasten groß

Maße, B/H/T: 31,5 x 14 x 36 cm
Innenmaße, B/H/T: 29 x 13 x 33,5 cm

ohne Sichtfenster

190 023 00 31,00 / **36,89 €**

mit Sichtfenster

190 024 00 43,00 / **51,17 €**

Schonböden

Mehrpreis je Kasten

190 061 99 6,00 / **7,14 €**

Rollkästen für Sockelnischen und andere Bereiche aus melaminbeschichteter Spanplatte

Breite 46 cm



Höhe 19 cm, Tiefe 38 cm

190 011 M
63,00 / **74,97 €**

Breite 72 cm



190 012 M
78,00 / **92,82 €**

Breite 96 cm



190 013 M
89,00 / **105,91 €**



Höhe 36 cm, Tiefe 38 cm

190 014 M
85,00 / **101,15 €**



190 015 M
104,00 / **123,73 €**



190 016 M
120,00 / **142,80 €**

Stollenschränke mit hohen Sockelnischen inklusive Rollkästen

- Großräumige Rollkästen enthalten
- Sockelnische ohne Rückwand
- Füße mit Höhenausgleichsschrauben
- Seitenstollen, Füße und Abschlusskappen aus Buche Massivholz

Höhe 60 cm		Höhe 80 cm	
Breite 56 cm mit hohem Rollkasten			
5606 601 00 321,00 / 381,99 €	5608 601 00 348,00 / 414,12 €	5608 621 00 Tür rechts 5608 622 00 Tür links 394,00 / 468,86 €	
Breite 82 cm mit hohem Rollkasten			
8206 601 00 340,00 / 404,60 €	8208 601 00 373,00 / 443,87 €	8208 621 00 464,00 / 552,16 €	
Breite 106 cm mit hohen Rollkästen			
0606 601 00 439,00 / 522,41 €	0608 601 00 473,00 / 562,87 €	0608 621 00 615,00 / 731,85 €	0608 623 00 Tür rechts 0608 624 00 Tür links 463,00 / 550,97 €



Stollenmöbel

Krönender Abschluss! Stollenaufsätze und Durchgangsdächer

Bitte ergänzen Sie hinter der Artikelnummer ein "D" wenn Sie das Element als Durchgang nutzen wollen und ein "A" wenn es als Schrankaufsatz dient. Bitte geben Sie an, auf welchen Schrank bzw. zwischen welchen Schränken montiert werden soll.

Stollendach



Bogendach



Aufsatz Sonne



Aufsatz Wolke



B 56 cm, H 25,5 cm 56 001 143,00 / 170,17 €	B 56 cm, H 40,5 cm 56 009 106,00 / 126,14 €	B 56 cm, H 28 cm 56 005 125,00 / 148,75 €	B 56 cm, H 26 cm 56 006 125,00 / 148,75 €
B 82 cm, H 30 cm 82 001 162,00 / 192,78 €	B 82 cm, H 53,5 cm 82 009 175,00 / 208,25 €	B 82 cm, H 30 cm 82 005 137,00 / 163,03 €	B 82 cm, H 35 cm 82 006 137,00 / 163,03 €
B 106 cm, H 35 cm 06 001 171,00 / 203,49 €	B 106 cm, H 65,5 cm 06 009 209,00 / 248,71 €	B 106 cm, H 35 cm 06 005 151,00 / 179,69 €	B 106 cm, H 35 cm 06 006 151,00 / 179,69 €

Stollenmöbel

Stollenaufsatzschränke und Hängeschränke

- Seitenstollen und Abschlussstollen aus Buche Massivholz
- Korpusteile aus 25 und 19 mm E1-Spanplatte
- 8 mm Sichtrückwand

- **Alle Schränke haben eine Tiefe von 40 cm** • Anzahl der Böden wie Abbildung



Bitte geben Sie an, auf welchen Schrank bzw. zwischen welchen Schränken montiert werden soll.

Höhe 40 cm	Höhe 60 cm	Höhe 80 cm	Höhe 40 cm	Höhe 60 cm	Höhe 80 cm
------------	------------	------------	------------	------------	------------



Breite 56 cm					
5604 101 00 Aufsatz 190,00 / 226,10 €	5606 101 00 Aufsatz 202,00 / 240,38 €	5608 101 00 Aufsatz 229,00 / 272,51 €	5604 121 00 Aufsatz TR 5604 122 00 Aufsatz TL 235,00 / 279,65 €	5606 121 00 Aufsatz TR 5606 122 00 Aufsatz TL 246,00 / 292,74 €	5608 121 00 Aufsatz TR 5608 122 00 Aufsatz TL 275,00 / 327,25 €
5604 301 00 Hänge 206,00 / 245,14 €	5606 301 00 Hänge 217,00 / 258,23 €	5608 301 00 Hänge 247,00 / 293,93 €	5604 321 00 Hänge TR 5604 322 00 Hänge TL 253,00 / 301,07 €	5606 321 00 Hänge TR 5606 322 00 Hänge TL 263,00 / 312,97 €	5608 321 00 Hänge TR 5608 322 00 Hänge TL 291,00 / 346,29 €



Breite 82 cm					
8204 101 00 Aufsatz 195,00 / 232,05 €	8206 101 00 Aufsatz 207,00 / 246,33 €	8208 101 00 Aufsatz 237,00 / 282,03 €	8204 121 00 Aufsatz 283,00 / 336,77 €	8206 121 00 Aufsatz 299,00 / 355,81 €	8208 121 00 Aufsatz 329,00 / 391,51 €
8204 301 00 Hänge 212,00 / 252,28 €	8206 301 00 Hänge 226,00 / 268,94 €	8208 301 00 Hänge 253,00 / 301,07 €	8204 321 00 Hänge 300,00 / 357,00 €	8206 321 00 Hänge 311,00 / 370,09 €	8208 321 00 Hänge 346,00 / 411,74 €

Breite 106 cm					
0604 101 00 Aufsatz 203,00 / 241,57 €	0606 101 00 Aufsatz 215,00 / 255,85 €	0608 101 00 Aufsatz 551,00 / 655,69 €	0604 121 00 Aufsatz 311,00 / 370,09 €	0606 121 00 Aufsatz 322,00 / 383,18 €	0608 121 00 Aufsatz 361,00 / 429,59 €
0604 301 00 Hänge 221,00 / 262,99 €	0606 301 00 Hänge 230,00 / 273,70 €	0608 301 00 Hänge 551,00 / 655,69 €	0604 321 00 Hänge 326,00 / 387,94 €	0606 321 00 Hänge 342,00 / 406,98 €	0608 321 00 Hänge 380,00 / 452,20 €

Achtung bei 106 cm breiten Schränken:
Durch die sichtbare Mittelwand ergeben sich halbe Einlegeböden. Bitte beachten Sie, dass Sie für Schränke mit Mittelwand 1 Schloss je Tür benötigen.



Breite 56 cm mit Acrylglastür	
5606 125 00 Aufsatz TR 5606 126 00 Aufsatz TL 253,00 / 301,07 €	5608 125 00 Aufsatz TR 5608 126 00 Aufsatz TL 287,00 / 341,53 €
5606 325 00 Hänge TR 5606 326 00 Hänge TL 273,00 / 324,87 €	5608 325 00 Hänge TR 5608 326 00 Hänge TL 303,00 / 360,57 €



Breite 82 cm mit Acrylglastüren	
8206 125 00 Aufsatz 319,00 / 379,61 €	8208 125 00 Aufsatz 316,00 / 376,04 €
8206 325 00 Hänge 334,00 / 397,46 €	8208 325 00 Hänge 370,00 / 440,30 €

Breite 106 cm mit MW, Acrylglastüren	
0606 125 00 Aufsatz 345,00 / 410,55 €	0608 125 00 Aufsatz 381,00 / 453,39 €
0606 325 00 Hänge 361,00 / 429,59 €	0608 325 00 Hänge 400,00 / 476,00 €

Schnelle und schöne Raumaufteilung:

Raumteilerschränke

- Seitenstollen, Füße und Abschlussstollen aus Buche Massivholz
- Korpusteile aus 25 und 19 mm E1-Spanplatte
- 8 mm Sichrückwand
- Füße mit Höhenausgleichsschrauben

Höhe 60 cm



Breite 156 cm

1606 001 00 357,00 / 424,83 €	1606 002 00 340,00 / 404,60 €	1606 003 00 375,00 / 446,25 €	1606 021 00 451,00 / 536,69 €	1606 051 00 594,00 / 706,86 €	1606 054 00 Schübe re. 1606 055 00 Schübe li. 562,00 / 668,78 €
-----------------------------------------	-----------------------------------------	-----------------------------------------	-----------------------------------------	-----------------------------------------	------------------------------------------------------------------------------

Höhe 80 cm



Breite 156 cm

1608 001 00 392,00 / 466,48 €	1608 002 00 375,00 / 446,25 €	1608 003 00 409,00 / 486,71 €	1608 021 00 485,00 / 577,15 €	1608 051 00 643,00 / 765,17 €	1608 054 00 Schübe re. 1608 055 00 Schübe li. 596,00 / 709,24 €
-----------------------------------------	-----------------------------------------	-----------------------------------------	-----------------------------------------	-----------------------------------------	------------------------------------------------------------------------------



Breite 156 cm

1608 006 00 392,00 / 466,48 €	1608 044 00 Tür li. 1608 045 00 Tür re. 583,00 / 693,77 €	1608 041 00 630,00 / 749,70 €	1608 005 00 673,00 / 800,87 €	1608 007 00 603,00 / 717,57 €	1608 008 00 778,00 / 925,82 €
-----------------------------------------	------------------------------------------------------------------------	-----------------------------------------	-----------------------------------------	-----------------------------------------	-----------------------------------------

Aufsatzregale für Raumteilerschränke

Bitte geben Sie mit an, auf welchen Schrank der Aufsatz montiert werden soll.

Höhe 60 cm



Breite 156 cm

1606 101 00 306,00 / 364,14 €	1606 102 00 283,00 / 336,77 €	1606 121 00 394,00 / 468,86 €
-----------------------------------------	-----------------------------------------	-----------------------------------------



Alle Stollenmöbel mit geprüfter Sicherheit!

Raumteilerschränke, wechselseitig offen

Höhe 40 cm

Höhe 60 cm

Höhe 80 cm

Höhe 120 cm



Breite 106 cm wechselseitig offen

0604 030 00 213,00 / 253,47 €	0606 030 00 257,00 / 305,83 €	0608 030 00 308,00 / 366,52 €	0612 030 00 347,00 / 412,93 €
-----------------------------------------	-----------------------------------------	-----------------------------------------	-----------------------------------------

Stollenmöbel



Eckregale und Stollentürme

- Seitenstollen, Füße und Abschlussstollen aus Buche Massivholz
- Korpusteile aus 25 und 19 mm E1-Spanplatte

• **Alle Schränke haben eine Anstelltiefe von 40 cm** • Anzahl der Böden wie Abbildung

Platz in jeder Ecke!

Höhe 40 cm	Höhe 60 cm	Höhe 80 cm	Höhe 120 cm	Höhe 160 cm	Höhe 180 cm
Breite 20 cm Abschlussregal 180°, halbrund					
2004 508 00 115,00 / 136,85 €	2006 508 00 138,00 / 164,22 €	2008 508 00 172,00 / 204,68 €	2012 508 00 229,00 / 272,51 €	2016 508 00 269,00 / 320,11 €	2018 508 00 297,00 / 353,43 €
Breite 34 cm Ecke als Verbindung oder Abschluss 45°					
4004 502 00 133,00 / 158,27 €	4006 502 00 156,00 / 185,64 €	4008 502 00 191,00 / 227,29 €	4012 502 00 263,00 / 312,97 €	4016 502 00 306,00 / 364,14 €	4018 502 00 334,00 / 397,46 €
Breite 40 cm Viertelkreis-Ecke als Verbindung oder Abschluss 90°					
4004 501 00 119,00 / 141,61 €	4006 501 00 147,00 / 174,96 €	4008 501 00 171,00 / 203,49 € 4008 501 01, 1 EB 162,00 / 192,78 €	4012 501 00 240,00 / 285,60 €	4016 501 00 289,00 / 343,91 €	4018 501 00 317,00 / 377,23 €
Breite 40 cm Türme mit oder ohne Dächer					
4004 503 00 143,00 / 170,17 €	4006 503 00 163,00 / 193,97 €	4008 503 00 190,00 / 226,10 €	4012 503 00 271,00 / 322,49 €	4016 503 00 306,00 / 364,14 €	4018 503 00 334,00 / 397,46 €
4004 504 00 mit Dach 208,00 / 247,52 €	4006 504 00 mit Dach 229,00 / 272,51 €	4008 504 00 mit Dach 253,00 / 301,07 €	4012 504 00 mit Dach 334,00 / 397,46 €	4016 504 00 mit Dach 369,00 / 439,11 €	4018 504 00 mit Dach 397,00 / 472,43 €

Stollenmöbel

Höhe 40 cm Höhe 60 cm Höhe 80 cm Höhe 120 cm Höhe 160 cm Höhe 180 cm



Breite 40 cm Türme mit Kästen, mit oder ohne Dächer

4006 505 00 167,00 / 198,73 € 4006 506 00 mit Dach 234,00 / 278,46 €	4008 505 00 176,00 / 209,44 € 4008 506 00 mit Dach 238,00 / 283,22 €	4012 505 00 257,00 / 305,83 € 4012 506 00 mit Dach 321,00 / 381,99 €	4016 505 00 287,00 / 341,53 € 4016 506 00 mit Dach 354,00 / 421,26 €	4018 505 00 315,00 / 374,85 € 4018 506 00 mit Dach 392,00 / 466,48 €
---------------------------------------------------------------------------------------------	---------------------------------------------------------------------------------------------	---------------------------------------------------------------------------------------------	---------------------------------------------------------------------------------------------	---------------------------------------------------------------------------------------------



Breite 60 cm Inneneckregal, Anstellseiten 40 cm

0604 503 00 210,00 / 249,90 €	0606 503 00 238,00 / 283,22 €	0608 503 00 258,00 / 307,02 €	0612 503 00 393,00 / 467,67 €	0616 503 00 413,00 / 491,47 €
-----------------------------------------	-----------------------------------------	-----------------------------------------	-----------------------------------------	-----------------------------------------



Breite 60 cm Viertelkreisbogen, Anstellseiten 40 cm

0604 502 00 187,00 / 222,53 €	0606 502 00 215,00 / 255,85 €	0608 502 00 227,00 / 270,13 €	0612 502 00 267,00 / 317,73 €
-----------------------------------------	-----------------------------------------	-----------------------------------------	-----------------------------------------



Breite 120 cm Viertelkreisregal, Anstellseiten 40 cm, Radius 120 cm

1204 502 00 316,00 / 376,04 €	1206 502 00 348,00 / 414,12 €	1208 502 00 371,00 / 441,49 €	1212 502 00 475,00 / 565,25 €
-----------------------------------------	-----------------------------------------	-----------------------------------------	-----------------------------------------



Breite/Tiefe 106 x 70 cm Wellenregal, Anstellseiten 40 cm

0604 501 0R 0604 501 0L 226,00 / 268,94 €	0606 501 0R 0606 501 0L 237,00 / 282,03 €	0608 501 0R 0608 501 0L 252,00 / 299,88 €
--------------------------------------------------------	--------------------------------------------------------	--------------------------------------------------------



Stollenmöbel

Stollenmöbel

Stollentürme mit Dächern

- Seitenstollen, Füße und Abschlussstollen aus Buche Massivholz
- Korpusteile aus 25 und 19 mm E1-Spanplatte
- **Alle Schränke haben eine Anstelltiefe von 40 cm** • Anzahl der Böden wie Abbildung



Höhe 160 cm ohne Dach, Unterteil 60 cm hoch, 1 EB



Breite 56 cm

5606 521 00 Tür rechts
5606 522 00 Tür links
437,00 / **520,03 €**

5606 501 00
392,00 / **466,48 €**

5606 523 00 Tür rechts
5606 524 00 Tür links
460,00 / **547,40 €**

5606 502 00
415,00 / **493,85 €**

Höhe 160 cm ohne Dach, Unterteil 80 cm hoch, 2 EB



Breite 56 cm

5608 521 00 Tür rechts
5608 522 00 Tür links
446,00 / **530,74 €**

5608 501 00
399,00 / **474,81 €**

5608 523 00 Tür rechts
5608 524 00 Tür links
469,00 / **558,11 €**

5608 502 00
422,00 / **502,18 €**





Regale auf Rollen

- Seitenstollen und Abschlussstollen aus Buche Massivholz
- Korpusteile aus 25 und 19 mm E1-Spanplatte

Höhe 42,5 cm Höhe 63,5 cm Höhe 83 cm



Breite 109 cm

SCS 3 01 F
249,00 / **296,31 €**



SCS 3 02 F
261,00 / **310,59 €**



SCS 3 03 F
296,00 / **352,24 €**



Breite 143,3 cm

SCS 4 01 F
287,00 / **341,53 €**



SCS 4 02 F
300,00 / **357,00 €**



SCS 4 03 F
325,00 / **386,75 €**

Regale auf Rollen mit ErgoTray-Boxen

- Seitenstollen und Abschlussstollen aus Buche Massivholz
- Korpusteile aus 25 und 19 mm E1-Spanplatte

Höhe 42,5 cm Höhe 63,5 cm Höhe 83 cm



Breite 109 cm

SCS 3 91F
315,00 / **374,85 €**



SCS 3 6F
307,00 / **365,33 €**



SCS 3 151F
390,00 / **464,10 €**



SCS 3 9F
374,00 / **445,06 €**



SCS 3 241F
554,00 / **659,26 €**



SCS 3 122F
522,00 / **621,18 €**



Breite 143,3 cm

SCS 4 121F
353,00 / **420,07 €**



SCS 4 8F
311,00 / **370,09 €**



SCS 4 201F
452,00 / **537,88 €**



SCS 4 12F
430,00 / **511,70 €**



SCS 4 321F
662,00 / **787,78 €**



SCS 4 162F
620,00 / **737,80 €**



Breite 143,3 cm

SCS 4 61RF
310,00 / **368,90 €**



SCS 4 4RF
302,00 / **359,38 €**



SCS 4 101RF
409,00 / **486,71 €**



SCS 4 6RF
393,00 / **467,67 €**



SCS 4 161RF
520,00 / **617,80 €**



SCS 4 82RF
491,00 / **584,29 €**

Stollenschränke mit ErgoTray-Boxen

- Seitenstollen, Füße und Abschlussstollen aus Buche Massivholz
- Korpusteile aus 25 und 19 mm E1-Spanplatte

Bunt und praktisch!

ErgoTray-Boxen finden Sie auf Seite 146

Innenmaß der ErgoTray-Boxen

flache ErgoTray-Boxen „M“, B/H/T: 27,5 x 7 x 33,7 cm

hohe ErgoTray-Boxen „L“, B/H/T: 25,8 x 14,7 x 32 cm



Höhe 80 cm



Breite 74,5 cm

7408 071 00
360,00 / **428,40 €**



7408 072 00
331,00 / **393,89 €**



Breite 109 cm

0908 071 00
506,00 / **602,14 €**



0908 072 00
415,00 / **493,85 €**



Breite 143,3 cm

4308 071 00
616,00 / **733,04 €**



4308 072 00
508,00 / **604,52 €**

Für die kreativen Stunden: Spielmöbel



Bücher- & Spielregal klein

Maße B/H/T: 106 x 40 x 40 cm

0604 705 00 256,00 / **304,64 €**



Bücher- & Spielregal

Maße B/H/T: 106 x 60 x 40 cm

0606 705 00 326,00 / **387,94 €**



Spielküche klein

Maße B/H/T: 106 x 40 x 40 cm

0604 701 00 255,00 / **303,45 €**



Spielküche

Maße B/H/T: 106 x 60 x 40 cm

0606 701 00 321,00 / **381,99 €**



Spielküche

mit herausnehmbaren Möbeln
Maße B/H/T: 140 x 80 x 40 cm,
Spielhöhe 60 cm

0608 709 00 958,00 / **1.140,02 €**



Puppen-Wickelplatz klein

inklusive Wickelauflage

Maße B/H/T: 106 x 40 x 40 cm

0604 703 00 256,00 / **304,64 €**



Puppen-Wickelplatz

inklusive Wickelauflage

Maße B/H/T: 106 x 60 x 40 cm,

0606 703 00 326,00 / **387,94 €**



Spieltisch

Maße B/H/T: 106 x 60 x 40 cm

0606 707 00 300,00 / **357,00 €**



Unsere Stollenmöbel sind
in der Sicherheit geprüft.



Stollen-Spielmöbel



Durchkrabbelschrank 1

mit Tür links oder rechts
Maße, B/H/T: 106 x 60 x 40 cm

0606 029 02 TR 663,00 / **788,97 €**

0606 029 01 TL 663,00 / **788,97 €**

Maße, B/H/T: 106 x 80 x 40 cm

0608 029 02 TR 714,00 / **849,66 €**

0608 029 01 TL 714,00 / **849,66 €**



Durchkrabbelregal 1

mit Regal links oder rechts
Maße, B/H/T: 106 x 60 x 40 cm

0606 029 12 RR 625,00 / **743,75 €**

0606 029 11 RL 625,00 / **743,75 €**

Maße, B/H/T: 106 x 80 x 40 cm

0608 029 12 RR 676,00 / **804,44 €**

0608 029 11 RL 676,00 / **804,44 €**



NEU

Durchkrabbelschrank 2

mit Bullauge links oder rechts
Maße, B/H/T: 106 x 80 x 40 cm

0608 028 02 BR 831,00 / **988,89 €**

0608 028 01 BL 831,00 / **988,89 €**



NEU



Versteckschrank

Maße, B/H/T: 106 x 80 x 40 cm
inkl. Kunstledermatte

0608 071 00 590,00 / **702,10 €**



Materialschrank

unten 2 hohe Dekorschübe, oben 4 Fächer für Spiele, Maße, B/H/T: 106 x 80 x 40 cm

0608 058 00 461,00 / **548,59 €**



Raumteiler

wechelseitig mit Plexiglas, mittig offenes Regal
Maße, B/H/T: 106 x 80 x 40 cm

0608 031 00 440,00 / **523,60 €**

NEU



Spieleschrank 1

Maße, B/H/T: 106 x 80 x 40 cm

0608 057 00 520,00 / **618,80 €**



Spieleschrank 2

Maße, B/H/T: 106 x 80 x 40 cm

0608 066 00 487,00 / **579,53 €**

Stollen-Spielmöbel



Verkaufsstand

innen mit Regal mit 2 Böden
Maße, B/H/T: 106 x 160 x 40 cm

0616 711 00 689,00 / **819,91 €**



Kasperletheater

innen mit Regal mit 2 Böden
Maße, B/H/T: 106 x 160 x 40 cm

0616 716 00 642,00 / **763,98 €**

Umkleidewagen

mit 3 hohen und 3 flachen ErgoTray
Boxen. Ablagefach mit 10 cm hoher
Aufkantung. Mit 5 Dreifachhaken
und großflächigem Spiegel.

Maße, B/H/T: 109 x 160 x 40 cm

KW-S 540,00 / **642,60 €**

Umkleideschrank

mit Kleiderstange, unten 10 cm
hohe Aufkantung und groß-
flächigem Spiegel

Maße, B/H/T: 82 x 160 x 40 cm

8216 712 00 346,00 / **411,74 €**

Stollenmöbel



Abb. zeigt eine mögliche Stellvariante von Spielmöbeln

Stollenmöbel

Seitenelemente

für 60 cm hohe Schränke: Maße B/H: 40 x 79 cm

4006 600 00 69,00 / **82,11 €**

für 80 cm hohe Schränke: Maße B/H: 40 x 99 cm

4008 600 00 72,00 / **85,68 €**

für 120 cm hohe Schränke: Maße B/H: 40 x 137 cm

4012 600 00 79,00 / **94,01 €**

für 160 cm hohe Schränke: Maße B/H: 40 x 177 cm

4016 600 00 85,00 / **101,15 €**

für 180 cm hohe Schränke: Maße B/H: 40 x 197 cm

4018 600 00 89,00 / **105,91 €**



Wandelemente "Till"

Spiel- und Regalelemente zur Wandmontage (s. u.) oder seitlichen Montage an Schränke (Abb. oben rechts)

"TILL" mit Kleinfächern und Plexiglasaufkantung

Element für Bücher
mit Buchhaltestange

Maße B/H/T: 40 x 137 x 17 cm

4016 602 00 239,00 / **284,41 €**

Element als Schminkplatz
mit Spiegel und Ablage

Maße B/H: 40 x 137 x 27 cm

4016 603 00 251,00 **298,69 €**

Element für Papierrollen und
Materialaufbewahrung

Maße B/H/T: 40 x 137 x 17 cm

4016 604 00 227,00 / **270,13 €**

Element mit Spiegel

Maße, B/H/T: 40 x 137 x 2,5 cm

4016 605 00 140,00 / **166,60 €**

Element mit Regal

Maße B/H/T: 40 x 137 x 17 cm

4016 606 00 154,00 / **183,26 €**

Element mit Kleinfächern
und Plexiglasaufkantung

Maße B/H/T: 40 x 137 x 17 cm

4016 601 00 205,00 / **243,95 €**



KORPUSMÖBEL



Unsere Korpusmöbel

Bewährt und robust

Die Merkmale unserer Korpusmöbel

- Böden und Korpus:**
- aus 19 mm beidseitig melaminharzbeschichteter Dreischicht-Fein-Spanplatte (Emmissionsklasse E1 nach DIN EN 14322)
 - alle Kanten geschlossen, alle sichtbaren Kanten mit 2 mm heißverklebten ABS-Umleimern, Kantenradius 2 mm
 - auf dem Boden aufstehende Seitenwände, mit aufliegendem Oberboden
 - Korpusverbindungen verdübelt und verleimt oder zerlegt geliefert und mit Exzenter-Verbindungsbeschlägen vor Ort montiert
- Rückwände:**
- aus 8 mm beidseitig melaminharzbeschichteter Dreischicht-Fein-Spanplatte rundum eingenetet
 - optional ist die Rückwandgestaltung mit Acrylglas, Spiegelglas, Lochblech oder Stahlemaile (weiß oder grün) möglich
- Sockelausführung:**
- 60 mm hoch
- Fachböden:**
- gegen Herausziehen gesichert
 - alle Kanten geschlossen
 - alle sichtbaren Kanten mit 2 mm heißverklebten ABS-Umleimern
 - Böden aus 19 mm und 25 mm E1 Feinspanplatte melaminharzbeschichtet nach DIN EN 14322
 - feste Fachböden und verstellbare Einlegeböden



Geprüfte
Sicherheit!





Spiegeltückwand

Kinder erleben unentwegt ihre Umwelt und entdecken sich selbst. Helfen Sie ihnen dabei! Jeden Korpuschrank können wir zusätzlich mit verspiegelter Rückwand anbieten. In Kombination mit den optionalen Griffleisten ist sie ideal, um die Kleinen anzuregen, sich am Schrank hochzuziehen, sich selbst zu entdecken und Laufen zu lernen.

RW-SPI 126,00 / **149,94 €**

Acrylglas-Rückwand

in 6 Farben lieferbar: blau, rot, grün, gelb, orange, transparent. (Für Schränke bis 80 cm Höhe/106 cm Breite)

RW-AC 195,00 / **232,05 €**

Lochblech-Rückwand

in allen angegebenen RAL-Farben lieferbar. (Für Schränke bis 80 cm Höhe/102 cm Breite)

RW-LB 210,00 / **249,90 €**

Stahlemaille-Rückwand weiß oder grün

Emaillie weiß (Für Schränke bis 80 cm Höhe/102 cm Breite)

RW-EW 111,00 / **132,09 €**

Emaillie grün (Für Schränke bis 80 cm Höhe/102 cm Breite)

RW-EG 103,00 / **122,57 €**



Aufsatz Sonne



B 52 cm, H 28 cm

52 005 125,00 / **148,75 €**

B 78 cm, H 30 cm

78 005 137,00 / **163,03 €**

B 102 cm, H 35 cm

02 005 151,00 / **179,69 €**

Aufsatz Wolke



B 52 cm, H 26 cm

52 006 125,00 / **148,75 €**

B 78 cm, H 35 cm

78 006 137,00 / **163,03 €**

B 102 cm, H 35 cm

02 006 151,00 / **179,69 €**



1 Einlegeboden

mehr/weniger Mehrpreis bzw. Minderpreis pro Boden. Bitte Artikelnummer angeben! bis 77 cm Breite:

K EB-77 21,00 / **24,99 €**

ab 78 cm Breite:

K EB-78 25,00 / **29,75 €**



Schrägablage

Mehrpreis für Schrägablage anstatt Einlegeboden, mit 40 mm hoher Kunstglasaufrichtung.

SA 49,00 / **58,31 €**

1 Satz mit 4 Rollen

Für Schränke bis 120 cm Höhe können Rollen angebaut werden. (Schrankhöhe: + 25 mm)

RO75 46,00 / **54,74 €**



Schloss

Preis pro Tür

SCHL 27,00 / **32,13 €**

Schloss, verschieden schließend

Preis pro Tür

SCHL V 27,00 / **32,13 €**



Korpussmöbel-Zubehör

Unsere Korpusssysteme - solide und immer passend!

Dekore | Tabelle 1

Standard Dekore



Buche hell



Birke



Weiß



Grau

Weitere Dekore für Fronten (Aufpreis je Artikel 45,00 | 53,55 € | Ausführung der Kanten immer in Korpusfarbe)



Macciato



Vanillegelb



Sonnengelb



Orange



Chilirot



Limonengras



Marmarablau

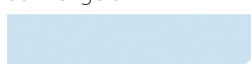

Himmelblau



Aluminium

Farben für Massivkästen | Tabelle 4



Hellelfenbein



Macciato



Safrangelb



Sonnengelb



Buche natur



Hellblau



Blau



Rot



Limette

Farbige Massivholzkästen

Gegen Mehrpreis können die Massivholzkästen lackiert werden. Mögliche Farben entnehmen Sie bitte den o. g. Farben der Massivholzstollen. Mehrpreis je Kasten:

BS MK 11,50 / **13,69 €***



Muschelgriff Holz Buche

Unsere Korpusmöbel sind standardmäßig mit Kunststoffgriffen in Weißaluminium ausgestattet. Optional können Sie auch unsere Buche-Muschelgriffe auswählen.

Aufpreis-Pauschale je Schrank

MGHF 16,00 / **19,04 €**



"LINDA" Regalsystem:

Maße B/H/T: 220 x 60 x 40/ 142 cm
bestehend aus 4 Elementen mit Durchkrabbelschrank, Regal, Eckkasten und Schrank mit 4 Massivholzschüben, Muschelgriffe im Standard Aluminiumfarben

FRS K8 1.299,00 / **1.545,81 €**

Standard ohne die abgebildeten Aufsatzleisten und Dekoration.



"BEN" Regalsystem

Maße B/H/T: 236 x 60 x 40 cm
bestehend aus 4 Elementen mit 2 Viertelkreisecken, Schrank mit Tür und Regal und Schrank mit 2 Dekorschüben

FRS K10 820,00 / **975,80 €**



"MAYA" Regalsystem

Maße B/H/T: 276 x 60 x 40/199 cm
bestehend aus 5 Elementen mit Schrank mit Tür und Regal, Ergotrayschrank mit 9 hohen Boxen, Inneneckregal, Schrank mit 2 Dekorschüben, Schrank mit Tür und kleiner Sockelnische mit Rollkästen

FRS K9 1.399,00 / **1.664,81 €**



"COLIN" Regalsystem

Maße B/H/T: 398 x 80 x 40 cm
bestehend aus 5 Elementen mit Schrank mit Tür und Regal, Schrank mit Mittelwand, Regal mit 2 Rollkästen, Schrank mit 5 Dekorschüben und Viertelkreisecke

FRS K3 1.490,00 / **1.773,10 €**



"AARON" Portfoliosystem

Maße B/H/T: 185 x 80 x 40 cm
bestehend aus 3 Elementen: Regal mit 24 ErgoTray und 2 Viertelkreisecken

FRS K25 720,00 / **856,80 €**

Korpusregalsysteme

"OSKAR" Regalsystem

Maße B/H/T: 296 x 80/120 x 40/142 cm
bestehend aus 5 Elementen mit Durchkrabbel-
schrank mit Bullauge, Regal, Versteckschrank,
Viertelkreisecke und Plexiglasraumteiler.
inkl. Kunstledermatten

FRS K16 2.150,00 / **2.558,50 €**

NEU

**Farbwahl
nötig!**

Tabellen 1, 4, 7, 13,
14 ab Seite 3

Die
Plexiglasfarbe
wählen Sie aus
Tabelle 7

Dekorauswahl
finden Sie
in Tabelle 1

Farben für die
Multiplexelemente
entnehmen Sie
aus Tabelle 4

Die Farben für
Kunstleder sind
in Tabelle 14 zu
finden

Wählen Sie
aus Farbtabelle 13
den Teppich

"OSKAR"



Fertig-Regalsystem "Bruno"

Maße B/H/T: 244 x 80 x 40 / 194 cm
bestehend aus 5 Elementen mit Durchkrabbel-
schrank, 2x Schrank
mit Tür und Regal, Viertelkreisecke, Schrank mit 5 Dekorschüben

FRS K1 1.790,00 / **2.130,10 €**



"ARIANA" Regalsystem

Maße B/H/T: 206 x 180 x 40 cm
bestehend aus 3 Elementen: Regal mit 16 Materialkästen,
2 Schränken mit oben und unten 1 Tür und mittig
1 offenes Fach und mit 2 Dachaufsätzen Sonne und Wolke

FRS K13 1.690,00 / **2.011,10 €**

NEU

"DORA" Regalsystem

Maße B/H/T: 310 x 80/120 x 40 cm
bestehend aus 3 Elementen mit Regal,
Höhlschrank und Materialschrank
mit 2 hohen Dekorschüben

FRS K17 1.290,00 / **1.535,10 €**

Mit Versteckschrank!

"DORA"

NEU



"PEGGY" Regalsystem

Maße B/H/T: 296 x 80/120 x 40 cm
bestehend aus 4 Elementen mit Regal,
Versteckschrank, Materialschrank mit
2 hohen Dekorschüben und Viertel-
kreisecke, inkl. Kunstlederplatte

FRS K18 1.390,00 / **1.654,10 €**

"ELIAS" Regalsystem

Maße B/H/T: 256 x 80/120 x 40 cm
bestehend aus 3 Elementen mit
Materialschrank mit 2 hohen Dekor-
schüben, Regal und Schrank
mit 4 kleinen Dekorschüben

FRS K14 1.100,00 / **1.309,00 €**



"THEO" Regalsystem

Maße B/H/T: 282 x 80/160 x 40 cm
bestehend aus 3 Elementen mit
Materialschrank mit 4 Holzkästen
und Dekorschub, Schrank mit
12 Materialkästen 190 021 00
und Materialschrank mit 2 hohen
Dekorschüben

FRS K15 1.550,00 / **1.844,50 €**



Inklusive Massivholzkästen!

"THEO"

Korpusregalsysteme



"LUNA" Regalsystem

- Maße B/H/T: 194 x 60 x 40/194 cm
- bestehend aus 5 Elementen mit Spielmöbel
- Wickelkommode und Puppenküche, Regal,
- Schrank mit Tür und Eckregal mit Kästen,
- mit 4 Dekorrollkästen

FRS K24 1.090,00 / **1.297,10 €**



"VIOLA" Regalsystem

Maße B/H/T: 364 x 80/180 x 40 cm
bestehend aus 4 Elementen mit 2 Schränken
mit je 12 Ergotray-Boxen hoch, Hochschrank
mit 10 Dekorschüben oben mit Türen
und Schrank unten Regal oben mit Tür.

FRS K19 2.190,00 / **2.606,10 €**

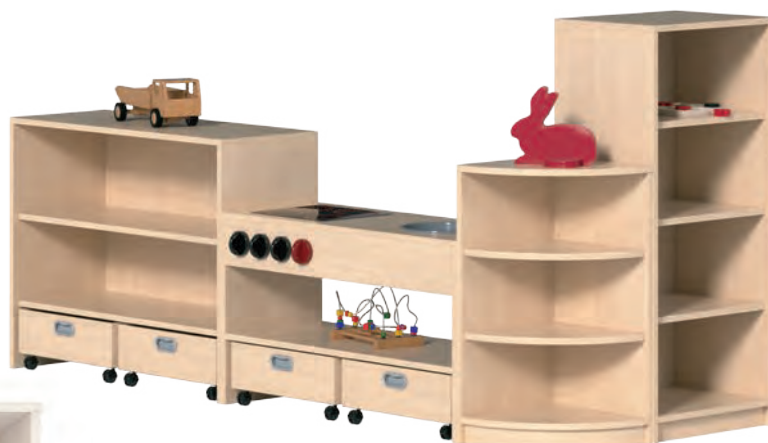

"KAI" Regalsystem

Maße B/H/T: 244 x 60/80/120 x 40/92 cm
bestehend aus 4 Elementen mit Regal mit
Sockelnische, Puppenküche, Viertelkreisecke,
Regal und 4 Dekorrollkästen

FRS K23 990,00 / **1.178,10 €**



Stauraum und Spielraum!



"PIA" Regalsystem

Maße B/H/T: 244 x 80/120 x 40/142 cm
bestehend aus 4 Elementen mit Schrank mit Sockelnische,
Regal, Viertelkreisecke, Schrank mit 4 Dekorschüben und
Regal, mit 4 Dekorrollkästen

FRS K22 1.690,00 / **2.011,10 €**



"ROBERT" Regalsystem

Maße B/H/T: 142 x 80/120 x 40/220 cm
bestehend aus 4 Elementen mit 3 Regalen,
1 Viertelkreisecke und 8 Materialkästen
190 021 00

FRS K20 1.020,00 / **1.213,80 €**



"ROSALI" Regalsystem

Maße B/H/T: 142 x 80 x 40/244 cm
bestehend aus 4 Elementen mit
Versteckschrank, Eckturm mit Kasten,
Materialschrank mit 4 kleinen Dekor-
schüben und Durchkrabbelschrank
mit Bullauge, inkl. Kunstledermatte

FRS K21 1.990,00 / **2.368,10 €**



Korpustmöbel

- Korpusteile aus 19 mm E1-Spanplatte
- 8 mm Sichtrückwand
- Verstellbare Einlegeböden, gegen Herausziehen gesichert
- **Alle Regale haben eine Tiefe von 40 cm**

Kombinieren nach Lust und Laune!

Höhe 40 cm	Höhe 60 cm	Höhe 80 cm	Höhe 120 cm	Höhe 160 cm	Höhe 180 cm
------------	------------	------------	-------------	-------------	-------------



Breite 52 cm					
5204 001 00 144,00 / 171,36 €	5206 001 00 170,00 / 202,30 €	5208 001 00 196,00 / 233,24 € mit 1 festen Boden: 5208 002 00 174,00 / 207,06 €	5212 001 00 238,00 / 283,22 €	5216 001 00 288,00 / 342,72 €	5218 001 00 337,00 / 401,03 €
Breite 78 cm					
7804 001 00 154,00 / 183,26 €	7806 001 00 180,00 / 214,20 €	7808 001 00 206,00 / 245,14 € mit 1 festen Boden: 7808 002 00 184,00 / 218,96 €	7812 001 00 254,00 / 302,26 €	7816 001 00 304,00 / 361,76 €	7818 001 00 355,00 / 422,45 €
Breite 102 cm					
0204 001 00 158,00 / 188,02 €	0206 001 00 184,00 / 218,96 €	0208 001 00 215,00 / 255,85 € mit 1 festen Boden: 0208 002 00 189,00 / 224,91 €	0212 001 00 265,00 / 315,35 €	0216 001 00 319,00 / 379,61 €	0218 001 00 373,00 / 443,87 €

Anzahl der Einlegeböden:

- Höhe 60 cm = 1 Einlegeboden
- Höhe 80 cm = 2 Einlegeböden
- Höhe 120 cm = 3 Einlegeböden
- Höhe 160 cm = 4 Einlegeböden
- Höhe 180 cm = 4 Einlegeböden

Achtung bei 102 cm breiten Schränken:

Durch die sichtbare Mittelwand ergeben sich halbe Einlegeböden. Bitte beachten Sie, dass Sie für Schränke mit Mittelwand 1 Schloss je Tür benötigen.

Breite 52 cm

5212 021 00 Tür rechts 5212 022 00 Tür links 318,00 / 378,42 €	5216 021 00 Tür rechts 5216 022 00 Tür links 370,00 / 440,30 €	5218 021 00 Tür rechts 5218 022 00 Tür links 436,00 / 518,84 €

Breite 78 cm ohne Mittelwand

7812 021 00 384,00 / 456,96 €	7816 021 00 469,00 / 558,11 €	7818 021 00 553,00 / 658,07 €

Breite 102 cm unten mit Mittelwand

0212 021 00 461,00 / 548,59 €	0216 021 00 578,00 / 687,82 €	0218 021 00 675,00 / 803,25 €

Korpusemöbel

Höhe 40 cm Höhe 60 cm Höhe 80 cm Höhe 120 cm Höhe 160 cm Höhe 180 cm



Breite 52 cm

5204 021 00 Tür rechts 5204 022 00 Tür links 192,00 / 228,48 €	5206 021 00 Tür rechts 5206 022 00 Tür links 219,00 / 260,61 €	5208 021 00 Tür rechts 5208 021 00 Tür links 246,00 / 292,74 €	5212 721 00 Tür rechts 5212 721 00 Tür links 326,00 / 387,94 €	5216 721 00 Tür rechts 5216 721 00 Tür links 378,00 / 449,82 €	5218 721 00 Tür rechts 5218 721 00 Tür links 444,00 / 528,36 €
-----------------------------------------------------------------------------	-----------------------------------------------------------------------------	-----------------------------------------------------------------------------	-----------------------------------------------------------------------------	-----------------------------------------------------------------------------	-----------------------------------------------------------------------------



Breite 78 cm ohne Mittelwand

7804 021 00 245,00 / 291,55 €	7806 021 00 274,00 / 326,06 €	7808 021 00 303,00 / 360,57 €	7812 721 00 400,00 / 476,00 €	7816 721 00 484,00 / 575,96 €	7818 721 00 569,00 / 677,11 €
-----------------------------------------	-----------------------------------------	-----------------------------------------	-----------------------------------------	-----------------------------------------	-----------------------------------------

Breite 102 cm mit Mittelwand

0204 021 00 269,00 / 320,11 €	0206 021 00 319,00 / 379,61 €	0208 021 00 370,00 / 440,30 €	0212 721 00 476,00 / 566,44 €	0216 721 00 593,00 / 705,67 €	0218 721 00 691,00 / 822,29 €
-----------------------------------------	-----------------------------------------	-----------------------------------------	-----------------------------------------	-----------------------------------------	-----------------------------------------

Alle unsere Korpusschränke sind auf Sicherheit geprüft.



Breite 52 cm



5216 401 00 Tür rechts 5216 402 00 Tür links 370,00 / 440,30 €	5218 401 00 Tür rechts 5218 402 00 Tür links 436,00 / 518,84 €
-----------------------------------------------------------------------------	-----------------------------------------------------------------------------

Breite 78 cm ohne Mittelwand



7816 401 00 469,00 / 558,11 €	7818 401 00 551,00 / 655,69 €
-----------------------------------------	-----------------------------------------

Breite 102 cm mit Mittelwand



0216 401 00 553,00 / 658,07 €	0218 401 00 675,00 / 803,25 €
-----------------------------------------	-----------------------------------------

Korpusmöbel

- Alle Schränke haben eine Tiefe von 40 cm



Tür mit Schloss

Preis pro Tür

SCHL 27,00 / **32,13 €**

Tür mit Schloss, verschieden schließend

Preis pro Tür

SCHLV 27,00 / **32,13 €**



Höhe 160 cm

Höhe 180 cm

Höhe 160 cm

Höhe 180 cm



Breite 52 cm

Oberschränke 60 cm hoch mit 1 Einlegeboden oder 2 halben Einlegeböden.

Unterschränke 80 cm hoch mit 2 Einlegeböden oder 4 halben Einlegeböden.

5216 421 00 Tür rechts
5216 422 00 Tür links
427,00 / **508,13 €**

5218 421 00 Tür rechts
5218 422 00 Tür links
479,00 / **570,01 €**



Breite 78 cm oben ohne Mittelwand

7816 423 00 Tür rechts
7816 424 00 Tür links
578,00 / **687,82 €**

7818 423 00 Tür rechts
7818 424 00 Tür links
648,00 / **771,12 €**

7816 421 00
619,00 / **736,61 €**

7818 421 00
694,00 / **825,86 €**

Breite 102 cm mit Mittelwand

0216 423 00 Tür rechts
0216 424 00 Tür links
643,00 / **765,17 €**

0218 423 00 Tür rechts
0218 424 00 Tür links
719,00 / **855,61 €**

0216 421 00
682,00 / **811,58 €**

0218 421 00
764,00 / **909,16 €**

Höhe 40 cm

Höhe 60 cm

Höhe 80 cm

Höhe 120 cm

Höhe 160 cm

Höhe 180 cm

Anzahl der Einlegeböden (EB):

Höhe 60 cm = 2 halbe EB

Höhe 80 cm = 4 halbe EB

Höhe 120 cm = 4 halbe EB, 1 EB

Höhe 160 cm = 4 halbe EB, 2 EB

Höhe 180 cm = 4 halbe EB, 2 EB



Breite 78 cm mit Mittelwand

7804 023 00 Tür rechts
7804 024 00 Tür links
243,00 / **289,17 €**

7806 023 00 Tür rechts
7806 024 00 Tür links
265,00 / **315,35 €**

7808 023 00 Tür rechts
7808 024 00 Tür links
311,00 / **370,09 €**

7812 023 00 Tür rechts
7812 024 00 Tür links
392,00 / **466,48 €**

7816 023 00 Tür rechts
7816 024 00 Tür links
455,00 / **541,45 €**

7818 023 00 Tür rechts
7818 024 00 Tür links
518,00 / **616,42 €**

Breite 102 cm mit Mittelwand

0204 023 00 Tür rechts
0204 024 00 Tür links
249,00 / **296,31 €**

0206 023 00 Tür rechts
0206 024 00 Tür links
272,00 / **323,68 €**

0208 023 00 Tür rechts
0208 024 00 Tür links
319,00 / **379,61 €**

0212 023 00 Tür rechts
0212 024 00 Tür links
407,00 / **484,33 €**

0216 023 00 Tür rechts
0216 024 00 Tür links
471,00 / **560,49 €**

0218 023 00 Tür rechts
0218 024 00 Tür links
535,00 / **420,07 €**

Schränke mit Massivholzschüben

- mit Sockel und 8 mm Sichrückwand
- Massivholzschübe gesichert gegen unbeabsichtigten Komplettauszug
- 102er Breite wahlweise mit Tür, Regal oder Schüben R/L
- **Alle Schränke haben eine Tiefe von 40 cm**
- Regal mit verstellbaren Einlegeböden, gegen Herausziehen gesichert
- Korpus 19 mm E1-Spanplatte, melaminharzbeschichtet
- Farbe der Schübe kann leicht vom Dekor abweichen
- **Maße der Schübe B/H/T: 47,6 x 13,3 x 37,3 cm**

Bitte beachten Sie hier, dass es zwischen dem Korpus und den Massivholzschüben materialbedingt Farbunterschiede gibt!

Höhe 60 cm Höhe 80 cm Höhe 120 cm Höhe 160 cm Höhe 180 cm



Breite 52 cm, mit 2/5 Massivholzschüben, mit 1/3 Einlegeböden

5206 041 00
254,00 / **302,26 €**

5208 041 00
351,00 / **417,69 €**

5212 041 00
431,00 / **512,89 €**

5216 041 00
492,00 / **585,48 €**

5218 041 00
526,00 / **625,94 €**



Breite 102 cm, mit 4/10 Massivholzschüben, mit 1/2 Einlegeböden

0206 041 00
364,00 / **433,16 €**

0208 041 00
582,00 / **692,58 €**

0212 041 00
689,00 / **819,91 €**

0216 041 00
770,00 / **916,30 €**

0218 041 00
803,00 / **955,57 €**



Breite 102 cm, mit 2/5 Massivholzschüben, mit 2 halbe EB und 1/2 EB

0206 042 00 Schübe re.
0206 043 00 Schübe li.
284,00 / **337,96 €**

0208 042 00 Schübe re.
0208 043 00 Schübe li.
427,00 / **508,13 €**

0212 042 00 Schübe re.
0212 043 00 Schübe li.
519,00 / **617,61 €**

0216 042 00 Schübe re.
0216 043 00 Schübe li.
593,00 / **705,67 €**

0218 042 00 Schübe re.
0218 043 00 Schübe li.
627,00 / **746,13 €**



Breite 102 cm, mit 5 Massivholzschüben, 1 Tür, mit 2 halbe EB und 1/2 EB

0206 044 00 Tür rechts
0206 045 00 Tür links
333,00 / **396,27 €**

0208 044 00 Tür rechts
0208 045 00 Tür links
473,00 / **562,87 €**

0212 044 00 Tür rechts
0212 045 00 Tür links
573,00 / **681,87 €**

0216 044 00 Tür rechts
0216 045 00 Tür links
649,00 / **772,31 €**

0218 044 00 Tür rechts
0218 045 00 Tür links
683,00 / **812,77 €**

Korpusmöbel

Bitte beachten Sie hier, dass es zwischen dem Korpus und den Massivholzschüben materialbedingt Farbunterschiede gibt!

- Alle Schränke haben eine Tiefe von 40 cm
- Maße der Schübe B/H/T: 47,6 x 13,3 x 37,3 cm



Aufpreis für farbige Massivholzkästen und Schübe

Gegen Mehrpreis können die Massivholzkästen oder Schübe gerne farbig lackiert werden. Die möglichen Farben entnehmen Sie bitte den Farbtabelle ab Seite 3. Mehrpreis je Kasten:

BS MK 11,50 / **13,69 €***



Höhe 160 cm	Höhe 180 cm	Höhe 160 cm	Höhe 180 cm
-------------	-------------	-------------	-------------



Breite 52 cm, mit 5 Massivholzschüben			
5216 441 00 Tür rechts	5216 442 00 Tür links	5218 441 00 Tür rechts	5218 442 00 Tür links
549,00 / 653,31 €		583,00 / 693,77 €	



Breite 102 cm mit Mittelwand, mit 5/10 Massivholzschüben, 2/4 halbe EB			
0216 443 00 Tür rechts	0218 443 00 Tür rechts	0216 441 00	0218 441 00
0216 444 00 Tür links	0218 444 00 Tür links		
803,00 / 955,57 €	837,00 / 996,03 €	924,00 / 1.099,56 €	957,00 / 1.138,83 €



Schrank mit Massivholzschüben

Maße B/H/T: 69 x 80 x 40 cm,
Maße der Schübe B/H/T: 30,9 x 13,3 x 37,3 cm

mit 10 Massivholzschüben ohne Sichtfenster

6908 046 00 500,00 / **595,00 €**

mit 10 Massivholzschüben mit Sichtfenster

6908 047 00 556,00 / **661,64 €**

Schrank mit Massivholzschüben

Maße B/H/T: 102 x 80 x 40 cm,
Maße der Schübe B/H/T: 30,9 x 13,3 x 37,3 cm

mit 15 Massivholzschüben ohne Sichtfenster

0208 046 00 691,00 / **822,29 €**

mit 15 Massivholzschüben mit Sichtfenster

0208 047 00 725,00 / **862,75 €**

Schränke, Schübe mit Dekorblende

• Alle Schränke haben eine Tiefe von 40 cm



Höhe 60 cm	Höhe 80 cm	Höhe 120 cm	Höhe 160 cm	Höhe 180 cm
------------	------------	-------------	-------------	-------------



Breite 52 cm mit 2/5 Dekorschüben, 1/2 Einlegeböden

5206 051 00 258,00 / 307,02 €	5208 051 00 363,00 / 431,97 €	5212 051 00 502,00 / 597,37 €	5216 051 00 522,00 / 621,18 €	5218 051 00 545,00 / 648,55 €
-----------------------------------------	-----------------------------------------	-----------------------------------------	-----------------------------------------	-----------------------------------------

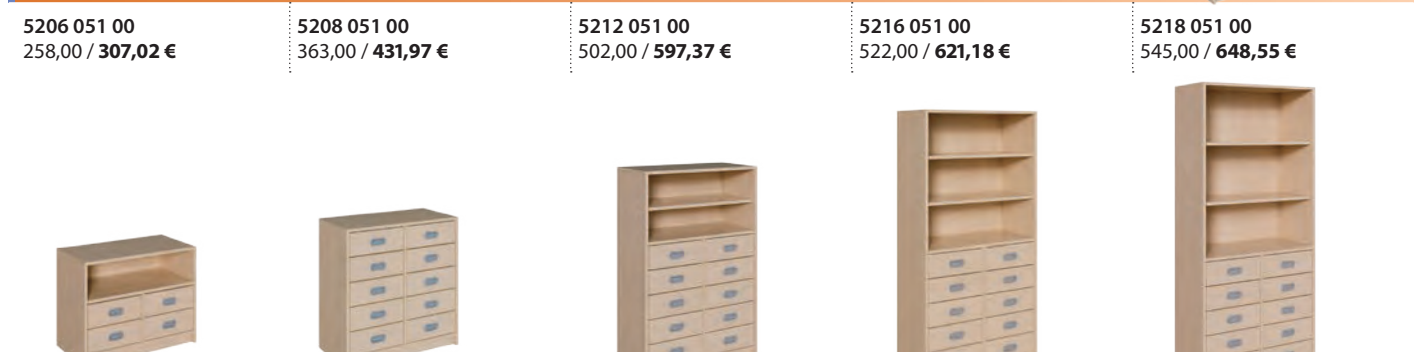

Breite 78 cm mit 4/10 Dekorschüben, 1/2 Einlegeböden

7806 051 00 364,00 / 433,16 €	7808 051 00 592,00 / 704,48 €	7812 051 00 693,00 / 824,67 €	7816 051 00 774,00 / 921,06 €	7818 051 00 805,00 / 957,95 €
-----------------------------------------	-----------------------------------------	-----------------------------------------	-----------------------------------------	-----------------------------------------

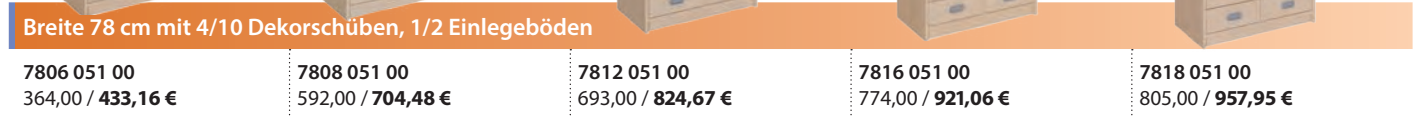

Breite 102 cm mit 4/10 Dekorschüben, 1/2 Einlegeböden

0206 051 00 375,00 / 446,25 €	0208 051 00 607,00 / 722,33 €	0212 051 00 716,00 / 852,04 €	0216 051 00 798,00 / 949,62 €	0218 051 00 831,00 / 988,89 €
-----------------------------------------	-----------------------------------------	-----------------------------------------	-----------------------------------------	-----------------------------------------



Leichtgängig und sicher: Dekorblendschübe

Breite 52 cm mit 5 Dekorschüben

Dekorblendschübe

Schübe aus weiß lackierten Metallzargen, leichtgängig auf Rollen geführt, 16 mm Boden, melaminharzbeschichtet, Blende mit eingelassenem Muschelgriff, Auszugstopp gegen unbeabsichtigten Komplettauszug. Schübe mit farbigen Dekorblenden erhalten Sie gegen Aufpreis.



5216 451 00 Tür rechts 5216 452 00 Tür links 564,00 / 671,16 €	5218 451 00 Tür rechts 5218 452 00 Tür links 598,00 / 711,62 €
-----------------------------------------------------------------------------	-----------------------------------------------------------------------------



Breite 78 cm mit 10 Dekorschüben

7816 451 00 884,00 / 1.051,96 €	7818 451 00 918,00 / 1.092,42 €
-------------------------------------------	-------------------------------------------

Breite 102 cm mit 10 Dekorschüben, mit Mittelwand

0216 451 00 954,00 / 1.135,26 €	0218 451 00 987,00 / 1.174,53 €
-------------------------------------------	-------------------------------------------

Korpusmöbel

• Alle Schränke haben eine Tiefe von 40 cm

Höhe 60 cm	Höhe 80 cm	Höhe 120 cm	Höhe 160 cm	Höhe 180 cm
------------	------------	-------------	-------------	-------------



Breite 78 cm mit 2/5 Dekorschüben und Tür, mit 2 halbe EB und 1/2 EB

7806 054 00 Tür rechts
7806 055 00 Tür links
330,00 / **392,70 €**

7808 054 00 Tür rechts
7808 055 00 Tür links
476,00 / **566,44 €**

7812 054 00 Tür rechts
7812 055 00 Tür links
568,00 / **675,93 €**

7816 054 00 Tür rechts
7816 055 00 Tür links
642,00 / **763,98 €**

7818 054 00 Tür rechts
7818 055 00 Tür links
715,00 / **850,85 €**

Breite 102 cm mit 2/5 Dekorschüben und Tür, mit 2 halbe EB und 1/2 EB

0206 054 00 Tür rechts
0206 055 00 Tür links
339,00 / **403,41 €**

0208 054 00 Tür rechts
0208 055 00 Tür links
490,00 / **583,10 €**

0212 054 00 Tür rechts
0212 055 00 Tür links
589,00 / **700,91 €**

0216 054 00 Tür rechts
0216 055 00 Tür links
665,00 / **791,35 €**

0218 054 00 Tür rechts
0218 055 00 Tür links
742,00 / **882,98 €**



Breite 78 cm mit 2/5 Dekorschüben und Regal

7806 052 00 Schübe re.
7806 053 00 Schübe li.
283,00 / **336,77 €**

7808 052 00 Schübe re.
7808 053 00 Schübe li.
427,00 / **508,13 €**

7812 052 00 Schübe re.
7812 053 00 Schübe li.
502,00 / **597,38 €**

7816 052 00 Schübe re.
7816 053 00 Schübe li.
585,00 / **696,15 €**

7818 052 00 Schübe re.
7818 053 00 Schübe li.
669,00 / **796,11 €**

Breite 102 cm mit 2/5 Dekorschüben und Regal

0206 052 00 Schübe re.
0206 053 00 Schübe li.
289,00 / **343,91 €**

0208 052 00 Schübe re.
0208 053 00 Schübe li.
438,00 / **521,22 €**

0212 052 00 Schübe re.
0212 053 00 Schübe li.
531,00 / **631,89 €**

0216 052 00 Schübe re.
0216 053 00 Schübe li.
608,00 / **723,52 €**

0218 052 00 Schübe re.
0218 053 00 Schübe li.
684,00 / **813,96 €**

	Höhe 160 cm	Höhe 180 cm	Höhe 160 cm	Höhe 180 cm
--	-------------	-------------	-------------	-------------



Breite 78 cm mit 5 Dekorschüben

7816 456 00 Schübe re.
7816 457 00 Schübe li.
675,00 / **803,25 €**

7818 456 00 Schübe re.
7818 457 00 Schübe li.
758,00 / **902,02 €**

7816 453 00 Tür rechts
7816 454 00 Tür links
751,00 / **893,69 €**

7818 453 00 Tür rechts
7818 454 00 Tür links
784,00 / **932,96 €**

Breite 102 cm mit 5 Dekorschüben

0216 456 00 Schübe re.
0216 457 00 Schübe li.
698,00 / **830,62 €**

0218 456 00 Schübe re.
0218 457 00 Schübe li.
774,00 / **921,06 €**

0216 453 00 Tür rechts
0216 454 00 Tür links
817,00 / **972,23 €**

0218 453 00 Tür rechts
0218 454 00 Tür links
851,00 / **1.012,69 €**

• Alle Schränke haben eine Tiefe von 40 cm • Anzahl der Böden wie Abbildung

Höhe 60 cm	Höhe 80 cm	Höhe 120 cm	Höhe 160 cm	Höhe 180 cm
				
Breite 78 cm mit 2/5 breiten Dekorschüben				
7806 056 00 276,00 / 328,44 €	7808 056 00 392,00 / 466,48 €	7812 056 00 481,00 / 572,39 €	7816 056 00 547,00 / 650,93 €	7818 056 00 613,00 / 729,47 €
Breite 102 cm mit 2/5 Dekorschüben				
0206 056 00 283,00 / 336,77 €	0208 056 00 408,00 / 485,52 €	0212 056 00 502,00 / 597,39 €	0216 056 00 573,00 / 681,87 €	0218 056 00 644,00 / 766,36 €



Materialschrank

mit 2 hohen Dekorschüben, 4 Fächer
Maße B/H/T: 102 x 80 x 40 cm

0208 058 00 422,00 / **502,18 €**

Spielleschrank 1

mit 4 kleinen Dekorschüben,
mit 2 offenen Fächern.

Maße B/H/T: 102 x 80 x 40 cm

0208 057 00 482,00 / **573,58 €**



"ELIAS" Regalsystem

Maße B/H/T: 256 x 80/120 x 40 cm

bestehend aus 3 Elementen mit Materialschrank mit 2 hohen Dekorschüben, Regal und Schrank mit 4 kleinen Dekorschüben

FRS K14 1.100,00 / **1.309,00 €**

Seitenelemente

für 80 cm hohe Schränke (s. Seite 108 und 142),
Maße B/H: 40 x 99 cm, Preis je Stück

4008 600 00 72,00 / **85,68 €**

Korpusmöbel

Schränke mit Massivholzkästen

- mit Sockel 6 cm hoch
- Schränke mit Schüben, Material- oder Eigentumskästen in Buche natur
- Bei 120 und 160 cm Höhe oben offenes Regal
- Korpus 19 mm E1-Spanplatte, melaminharzbeschichtet
- 8 mm Sichtrückwand
- Kästen mit oder ohne Sichtfenster aus Acrylglas
- Optional gegen Mehrpreis: Schonböden zum Schutz unter den Kästen
- Farbe der Massivholzkästen kann leicht vom Dekor abweichen
- **Alle Schränke haben eine Tiefe von 40 cm** • Anzahl der Böden wie Abbildung

Bitte beachten Sie hier, dass es zwischen dem Korpus und den Massivholzkästen materialbedingt Farbunterschiede gibt!



...mit mittleren Massivholzkästen

Kastenmaße B/H/T: 23,5 x 14 x 36 cm, Innenmaße B/H/T: 21 x 13 x 33,5 cm

Höhe 60 cm	Höhe 80 cm	Höhe 120 cm	Höhe 160 cm	Höhe 180 cm
------------	------------	-------------	-------------	-------------



Breite 52 cm mit 6/8 Massivholzkästen

5206 061 00 ohne SF
349,00 / **415,31 €**
5206 062 00 mit SF
381,00 / **453,39 €**

5208 061 00 ohne SF
427,00 / **508,13 €**
5208 062 00 mit SF
467,00 / **555,73 €**

5212 061 00 ohne SF
512,00 / **609,28 €**
5212 062 00 mit SF
556,00 / **661,64 €**

5216 061 00 ohne SF
579,00 / **689,01 €**
5216 062 00 mit SF
624,00 / **742,56 €**

5218 061 00 ohne SF
645,00 / **767,55 €**
5218 062 00 mit SF
691,00 / **822,29 €**



Breite 78 cm mit 9/12 Massivholzkästen

7806 061 00 ohne SF
434,00 / **516,46 €**
7806 062 00 mit SF
481,00 / **572,39 €**

7808 061 00 ohne SF
515,00 / **612,85 €**
7808 062 00 mit SF
601,00 / **715,19 €**

7812 061 00 ohne SF
639,00 / **760,41 €**
7812 062 00 mit SF
704,00 / **837,76 €**

7816 061 00 ohne SF
717,00 / **853,23 €**
7816 062 00 mit SF
785,00 / **934,15 €**

7818 061 00 ohne SF
794,00 / **944,86 €**
7818 062 00 mit SF
866,00 / **1.030,54 €**



Breite 102 cm mit 12/16 Massivholzkästen

0206 061 00 ohne SF
508,00 / **604,52 €**
0206 062 00 mit SF
577,00 / **686,63 €**

0208 061 00 ohne SF
620,00 / **737,80 €**
0208 062 00 mit SF
735,00 / **874,65 €**

0212 061 00 ohne SF
725,00 / **862,75 €**
0212 062 00 mit SF
809,00 / **962,71 €**

0216 061 00 ohne SF
849,00 / **1.010,31 €**
0216 062 00 mit SF
899,00 / **1.069,81 €**

0218 061 00 ohne SF
974,00 / **1.159,09 €**
0218 062 00 mit SF
989,00 / **1.176,91 €**

Höhe 160 cm



Höhe 180 cm



Breite 52 cm mit 8 Massivholzkästen

ohne	5216 461 00 Tür rechts	5218 461 00 Tür rechts
Sicht-	5216 465 00 Tür links	5218 465 00 Tür links
fenster	635,00 / 755,65 €	668,00 / 794,92 €
mit	5216 462 00 Tür rechts	5218 462 00 Tür rechts
Sicht-	5216 466 00 Tür links	5218 466 00 Tür links
fenster	682,00 / 811,58 €	716,00 / 852,04 €



Materialkastenschrank

Maße B/H/T: 102 x 98 x 40 cm
mit 4 Einlegeböden und 20 Materialkästen

0210 061 00 736,00 / **875,84 €**



Wir empfehlen den Einsatz von Schonböden!

Mehrpreis je Kasten

190 061 99 6,00 / **7,14 €**

Korpusmöbel

Breite 78 cm mit 12 Massivholzkästen

7816 461 00 ohne SF	7818 461 00 ohne SF
824,00 / 980,56 €	857,00 / 1.019,83 €
7816 462 00 mit SF	7818 462 00 mit SF
897,00 / 1.067,43 €	930,00 / 1.106,70 €



"THEO" Regalsystem

- Maße B/H/T: 282 x 80/160 x 40 cm
- bestehend aus 3 Elementen mit Materialschrank mit 4 Holzkästen und Dekorschub, Schrank mit 12 Materialkästen 190 021 00 und
- Materialschrank mit 2 hohen Dekorschüben

FRS K15 1.550,00 / **1.844,50 €**

Breite 102 cm mit 16 Massivholzkästen

0216 461 00 ohne SF	0218 461 00 ohne SF
1.001,00 / 1.191,19 €	1.035,00 / 1.231,65 €
0216 462 00 mit SF	0218 462 00 mit SF
1.098,00 / 1.306,62 €	1.131,00 / 1.345,89 €



Korpusmöbel

Bitte beachten Sie hier, dass es zwischen dem Korpus und den Massivholzkästen materialbedingt Farbunterschiede gibt!



Solide Lösung!

...mit flachen Massivholzkästen

Kastenmaße B/H/T: 23,5 x 7,7 x 36 cm, Innenmaße B/H/T: 21 x 7 x 33,5 cm

• Alle Schränke haben eine Tiefe von 40 cm • Anzahl der Böden wie Abbildung

Höhe 60 cm	Höhe 80 cm	Höhe 120 cm	Höhe 160 cm	Höhe 180 cm
------------	------------	-------------	-------------	-------------



Breite 52 cm mit 10/14 flachen Massivholzkästen

5206 063 00
450,00 / 535,50 €

5208 063 00
584,00 / 694,96 €

5212 063 00
678,00 / 806,82 €

5216 063 00
756,00 / 899,64 €

5218 063 00
812,00 / 966,28 €



Breite 78 cm mit 15/21 flachen Massivholzkästen

7806 063 00
566,00 / 673,54 €

7808 063 00
744,00 / 885,36 €

7812 063 00
854,00 / 1.016,26 €

7816 063 00
947,00 / 1.126,93 €

7818 063 00
1.015,00 / 1.207,85 €



Breite 102 cm mit 20/28 flachen Massivholzkästen

0206 063 00
646,00 / 768,74 €

0208 063 00
901,00 / 1.072,19 €

0212 063 00
1.001,00 / 1.191,19 €

0216 063 00
1.079,00 / 1.284,01 €

0218 063 00
1.146,00 / 1.363,74 €

Höhe 160 cm	Höhe 180 cm	Höhe 160 cm	Höhe 180 cm	Höhe 160 cm	Höhe 180 cm
-------------	-------------	-------------	-------------	-------------	-------------



Breite 52 cm mit 14 flachen Massivholzkästen

Breite 78 cm mit 21 flachen Massivholzkästen

Breite 102 cm mit 28 flachen Massivholzkästen

5216 463 00 Tür rechts
5216 464 00 Tür links
813,00 / 967,47 €

5218 463 00 Tür rechts
5218 464 00 Tür links
857,00 / 1.019,83 €

7816 463 00
1.056,00 / 1.256,64 €

7818 463 00
1.104,00 / 1.313,76 €

0216 463 00
1.284,00 / 1.527,96 €

0218 463 00
1.337,00 / 1.591,03 €

...mit großen Massivholzkästen

Kastenmaße B/H/T: 31,5 x 14 x 36 cm, Innenmaße B/H/T: 29 x 13 x 33,5 cm

- Kästen mit oder ohne Sichtfenster (SF) aus Kunststoffglas
- Korpusteile aus 19 mm E1-Spanplatte, 8 mm Sichtrückwand
- Böden unten bis 80 cm Höhe fest, ab 120 cm Höhe oben verstellbar

Alle Korpusmöbel sind auf Sicherheit geprüft.



Höhe 60 cm	Höhe 80 cm	Höhe 120 cm	Höhe 160 cm	Höhe 180 cm
------------	------------	-------------	-------------	-------------



Breite 102 cm mit 9/12 großen Massivholzkästen

0206 064 00 ohne SF
436,00 / **518,84 €**
0206 065 00 mit SF
507,00 / **603,33 €**

0208 064 00 ohne SF
549,00 / **653,31 €**
0208 065 00 mit SF
645,00 / **767,55 €**

0212 064 00 ohne SF
601,00 / **715,19 €**
0212 065 00 mit SF
695,00 / **827,05 €**

0216 064 00 ohne SF
655,00 / **779,45 €**
0216 065 00 mit SF
749,00 / **891,31 €**

0218 064 00 ohne SF
709,00 / **843,71 €**
0218 065 00 mit SF
803,00 / **955,57 €**

Tür mit Schloss

Preis pro Tür

SCHL 27,00 / **32,13 €**

Tür mit Schloss, verschieden schließend

Preis pro Tür

SCHL V 27,00 / **32,13 €**



Breite 102 cm mit 12 großen Massivholzkästen

0216 464 00 ohne SF
902,00 / **1.073,38 €**
0216 465 00 mit SF
998,00 / **1.187,62 €**

0218 464 00 ohne SF
970,00 / **1.154,30 €**
0218 465 00 mit SF
1.065,00 / **1.267,35 €**

Eigentumskästen einzeln



Schonboden

Mehrpreis je Kasten

190 061 99 6,00 / **7,14 €**

Massivholzkasten mittel

Maße, B/H/T: 23,5 x 14 x 36 cm

Innenmaße, B/H/T: 21 x 13 x 33,5 cm

ohne Sichtfenster

190 021 00 26,00 / **30,94 €**

mit Sichtfenster

190 022 00 37,00 / **44,03 €**



Massivholzkasten flach

Maße, B/H/T: 23,5 x 7,7 x 36 cm

Innenmaße, B/H/T: 21 x 7 x 33,5 cm

190 031 00 21,00 / **24,99 €**

Massivholzkasten groß

Maße, B/H/T: 31,5 x 14 x 36 cm

Innenmaße, B/H/T: 29 x 13 x 33,5 cm

ohne Sichtfenster

190 023 00 31,00 / **36,89 €**

mit Sichtfenster

190 024 00 43,00 / **51,17 €**

Korpusmöbel

Schränke mit hohen Sockelnischen inkl. Rollkästen

- Sockelnische ohne Rückwand
- Alle Schränke haben eine Tiefe von 40 cm • Anzahl der Böden wie Abbildung

Höhe 60 cm Höhe 80 cm



Breite 52 cm mit hohem Rollkasten

5206 601 00
276,00 / **328,44 €**

5208 601 00
302,00 / **359,38 €**

5208 621 00 Tür rechts
5208 622 00 Tür links
352,00 / **418,88 €**



Breite 78 cm mit hohem Rollkasten

7806 601 00
301,00 / **358,19 €**

7808 601 00
327,00 / **389,13 €**

7808 621 00
424,00 / **504,54 €**



Breite 102 cm mit hohen Rollkästen

0206 601 00
396,00 / **471,24 €**

0208 601 00
427,00 / **508,13 €**

0208 621 00
582,00 / **692,58 €**

0208 623 00 Tür rechts
0208 624 00 Tür links
425,00 / **505,75 €**



Rollkästen

für Sockelnischen und andere Bereiche, aus melaminbeschichteter Spanplatte

Breite 46 cm

Breite 72 cm

Breite 96 cm



Höhe 19 cm, Tiefe 38 cm

190 011 M
98,00 / **116,62 €**



190 012 M
113,00 / **134,47 €**



190 013 M
124,00 / **147,56 €**



Höhe 36 cm, Tiefe 38 cm

190 014 M
106,00 / **126,14 €**



190 015 M
121,00 / **143,99 €**



190 016 M
132,00 / **157,08 €**

Aufsatzschränke und Hängeschränke

- ohne Sockel
- verstellbare Einlegeböden, gegen Herausziehen gesichert
- Korpus 19 mm E1-Spanplatte, melaminharzbeschichtet
- 8 mm Sichtrückwand

Wand-
montage
30,00 / 35,70*€

Für noch mehr Raum!

Höhe 40 cm	Höhe 60 cm	Höhe 80 cm	Höhe 40 cm	Höhe 60 cm	Höhe 80 cm
------------	------------	------------	------------	------------	------------



Breite 52 cm

5204 101 00 Aufsatz 146,00 / 173,74 €	5206 101 00 Aufsatz 149,00 / 177,31 €	5208 101 00 Aufsatz 165,00 / 196,35 €	5204 121 00 Aufsatz TR 5204 122 00 Aufsatz TL 191,00 / 227,29 €	5206 121 00 Aufsatz TR 5206 122 00 Aufsatz TL 198,00 / 235,62 €	5208 121 00 Aufsatz TR 5208 122 00 Aufsatz TL 222,00 / 264,18 €
5204 301 00 Hänge 162,00 / 192,78 €	5206 301 00 Hänge 165,00 / 196,35 €	5208 301 00 Hänge 181,00 / 215,39 €	5204 321 00 Hänge TR 5204 322 00 Hänge TL 207,00 / 246,33 €	5206 321 00 Hänge TR 5206 322 00 Hänge TL 215,00 / 255,85 €	5208 321 00 Hänge TR 5208 322 00 Hänge TL 238,00 / 283,22 €



Breite 78 cm

7804 101 00 Aufsatz 152,00 / 180,88 €	7806 101 00 Aufsatz 155,00 / 184,45 €	7808 101 00 Aufsatz 182,00 / 216,58 €	7804 121 00 Aufsatz 245,00 / 291,55 €	7806 121 00 Aufsatz 253,00 / 301,07 €	7808 121 00 Aufsatz 267,00 / 317,73 €
7804 301 00 Hänge 168,00 / 199,92 €	7806 301 00 Hänge 171,00 / 203,49 €	7808 301 00 Hänge 199,00 / 236,81 €	7804 321 00 Hänge 253,00 / 301,07 €	7806 321 00 Hänge 269,00 / 320,11 €	7808 321 00 Hänge 283,00 / 336,77 €

Breite 102 cm, mit Mittelwand (Doppeltürenschränke mit sichtbarer Mittelwand)

0204 101 00 Aufsatz 157,00 / 186,83 €	0206 101 00 Aufsatz 162,00 / 192,78 €	0208 101 00 Aufsatz 189,00 / 224,91 €	0204 121 00 Aufsatz 276,00 / 328,44 €	0206 121 00 Aufsatz 283,00 / 336,77 €	0208 121 00 Aufsatz 330,00 / 392,70 €
0204 301 00 Hänge 181,00 / 215,39 €	0206 301 00 Hänge 179,00 / 213,01 €	0208 301 00 Hänge 207,00 / 246,33 €	0204 321 00 Hänge 292,00 / 347,48 €	0206 321 00 Hänge 299,00 / 355,81 €	0208 321 00 Hänge 346,00 / 411,74 €



Geprüfte Sicherheit
inklusive!



Breite 52 cm mit Acrylglastür

5206 125 00 Aufsatz TR 5206 126 00 Aufsatz TL 207,00 / 246,33 €	5208 125 00 Aufsatz TR 5208 126 00 Aufsatz TL 235,00 / 279,65 €
5206 325 00 Hänge TR 5206 326 00 Hänge TL 226,00 / 268,94 €	5208 325 00 Hänge TR 5208 326 00 Hänge TL 253,00 / 301,07 €



Breite 78 cm mit Acrylglastüren

7806 125 00 Aufsatz 276,00 / 328,44 €	7808 125 00 Aufsatz 294,00 / 349,86 €
7806 325 00 Hänge 294,00 / 349,86 €	7808 325 00 Hänge 308,00 / 366,52 €

Breite 102 cm mit MW, Acrylglastüren

0206 125 00 Aufsatz 318,00 / 378,42 €	0208 125 00 Aufsatz 370,00 / 440,30 €
0206 325 00 Hänge 335,00 / 398,65 €	0208 325 00 Hänge 388,00 / 461,72 €

Korpusmöbel



Raumteilerschränke

- verstellbare Einlegeböden, gegen Herausziehen gesichert
- Korpus und Böden 19 mm E1-Spanplatte, melaminharzbeschichtet
- 8 mm Sichtrückwand
- viele Raumteilerschränke sind von 2 Seiten benutzbar
- **Alle Schränke haben eine Tiefe von 40 cm**
- Anzahl der Böden wie Abbildung

Sinnvolle Raumteilung!

Höhe 60 cm



Breite 152 cm

2506 001 00 339,00 / 403,41 €	2506 002 00 329,00 / 391,51 €	2506 003 00 351,00 / 417,69 €	2506 021 00 428,00 / 509,32 €	2506 051 00 576,00 / 685,44 €	2506 054 00 Schübe re. 2506 055 00 Schübe li. 526,00 / 625,94 €
-----------------------------------------	-----------------------------------------	-----------------------------------------	-----------------------------------------	-----------------------------------------	------------------------------------------------------------------------------

Höhe 80 cm



Breite 152 cm

2508 001 00 357,00 / 424,83 €	2508 002 00 346,00 / 411,74 €	2508 003 00 369,00 / 439,11 €	2508 021 00 451,00 / 536,69 €	2508 051 00 619,00 / 736,61 €	2508 054 00 Tür rechts 2508 055 00 Tür links 566,00 / 673,54 €
-----------------------------------------	-----------------------------------------	-----------------------------------------	-----------------------------------------	-----------------------------------------	-----------------------------------------------------------------------------



Breite 152 cm

2508 006 00 357,00 / 424,83 €	2508 044 00 Tür rechts 2508 045 00 Tür links 554,00 / 659,26 €	2508 041 00 607,00 / 722,33 €	2508 005 00 639,00 / 760,41 € Tür wechselseitig	2508 007 00 487,00 / 579,53 €	2508 008 00 744,00 / 885,36 €
-----------------------------------------	-----------------------------------------------------------------------------	-----------------------------------------	--------------------------------------------------------------	-----------------------------------------	-----------------------------------------

Aufsatzregale für Raumteilerschränke

Bitte mit angeben, auf welchen Schrank der Aufsatz montiert werden soll.



Höhe 60 cm



Breite 152 cm

2506 101 00 272,00 / 323,68 €	2506 102 00 262,00 / 311,78 €	2506 121 00 378,00 / 449,82 €
-----------------------------------------	-----------------------------------------	-----------------------------------------

Eckregale und Türme

- 90° Eckregale
- Eckregal mit festen Viertelkreisböden
- Korpus aus 19 mm E1-Spanplatte, melaminharzbeschichtet
- Ansatzseite je 40 cm
- **Alle Regale haben eine Tiefe von 40 cm**
- Anzahl der Böden wie Abbildung

Bitte geben Sie an, ob das Viertelkreisregal rechts oder links angestellt wird. Ohne Angaben erfolgt die Lieferung für Anstellseite rechts!

Höhe 60 cm Höhe 80 cm Höhe 120 cm Höhe 160 cm Höhe 180 cm



Breite 40 cm Viertelkreis-Ecke als Verbindung oder Abschluss 90°

4006 508 00
156,00 / 185,64 €

4008 508 00
172,00 / 204,68 €
4008 508 01, 1 fester Boden
146,00 / 173,74 €

4012 508 00
219,00 / 260,61 €

4016 508 00
271,00 / 322,49 €

4018 508 00
297,00 / 353,43 €



Breite 60 cm Inneneckregal, Anstellseiten 40 cm

6906 009 00
254,00 / 302,26 €

6908 009 00
282,00 / 335,53 €

6912 009 00
333,00 / 396,27 €

6916 009 00
381,00 / 453,39 €

6918 009 00
406,00 / 483,14 €



Breite 40 cm Türme mit Kasten

4006 507 00
162,00 / 192,78 €

4008 507 00
188,00 / 223,72 €

4012 507 00
230,00 / 273,70 €



Breite/Tiefe 102 x 60 cm Wellenregal, Anstellseiten 40 cm

0206 501 0R
0206 501 0L
234,00 / 278,46 €

0208 501 0R
0208 501 0L
247,00 / 293,93 €



Korpusmöbel









Korpusmöbel

Bogenschränke

- auf Rollen
- 4 oder 6 Stück ergeben zusammen einen Kreis im Ø: 200 cm
- Korpus und Böden 19 mm E1-Spanplatte, melaminharzbeschichtet

Viertelkreisschränke

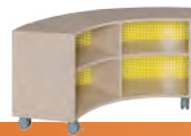
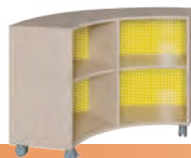
- **Alle Schränke haben eine Anstelltiefe von 40 cm** • Anzahl der Böden wie Abbildung

Höhe 62,5 cm	Höhe 82,5 cm	Höhe 122,5 cm
 <p>Breite / Tiefe 140 x 57 cm Anstelltiefe 40cm ohne Rückwand</p> <p>1006 502 00 482,00 / 573,58 €</p>	 <p>1008 502 00 504,00 / 599,76 €</p>	 <p>1012 502 00 561,00 / 667,59 €</p>
 <p>Breite / Tiefe 140 x 57 cm Anstelltiefe 40cm mit Plexiglasrückwand</p> <p>1006 503 00 684,00 / 813,96 €</p>	 <p>1008 503 00 707,00 / 841,33 €</p>	 <p>1012 503 00 763,00 / 907,97 €</p>
 <p>Breite / Tiefe 140 x 57 cm Anstelltiefe 40cm mit Lochblechrückwand</p> <p>1006 504 00 662,00 / 787,78 €</p>	 <p>1008 504 00 684,00 / 813,96 €</p>	 <p>1012 504 00 763,00 / 907,97 €</p>



Sechstelkreisschränke

 <p>Breite / Tiefe 99 x 48 cm Anstelltiefe 40cm ohne Rückwand</p> <p>8606 502 00 370,00 / 440,30 €</p>	 <p>8608 502 00 403,00 / 479,57 €</p>	 <p>8612 502 00 448,00 / 533,12 €</p>
 <p>Breite / Tiefe 99 x 48 cm Anstelltiefe 40cm mit Plexiglasrückwand</p> <p>8606 503 00 572,00 / 680,68 €</p>	 <p>8608 503 00 606,00 / 721,14 €</p>	 <p>8612 503 00 673,00 / 800,87 €</p>
 <p>Breite / Tiefe 99 x 48 cm Anstelltiefe 40cm mit Lochblechrückwand</p> <p>8606 504 00 549,00 / 653,31 €</p>	 <p>8608 504 00 583,00 / 693,77 €</p>	

Fahrbare Regale mit ErgoTray Boxen

- auf Rollen
- mit flachen oder hohen InBoxen
- Korpus 19 mm E1-Spanplatte, melaminharzbeschichtet
- 8 mm Sichtrückwand
- **Alle Schränke haben eine Tiefe von 40 cm**
- Anzahl der Böden wie Abbildung



Höhe 42,5 cm Höhe 62,5 cm Höhe 82,5 cm



Breite 98,5 cm

KCS 3 01 F
204,00 / **242,71 €**

KCS 3 02 F
237,00 / **282,03 €**

KCS 3 03 F
283,00 / **336,77 €**



Breite 130,5 cm

KCS 4 01 F
230,00 / **273,70 €**

KCS 4 02 F
261,00 / **310,59 €**

KCS 4 03 F
317,00 / **377,23 €**

Höhe 42,5 cm Höhe 62,5 cm Höhe 82,5 cm



Breite 105 cm

KCS 3 91F
283,00 / **336,77 €**

KCS 3 6F
272,00 / **323,68 €**

KCS 3 151F
357,00 / **424,83 €**

KCS 3 9F
334,00 / **397,46 €**

KCS 3 241F
519,00 / **617,61 €**

KCS 3 122F
487,00 / **579,53 €**



Breite 139 cm

KCS 4 121F
331,00 / **393,89 €**

KCS 4 8F
313,00 / **372,47 €**

KCS 4 201F
416,00 / **495,04 €**

KCS 4 12F
381,00 / **453,39 €**

KCS 4 321F
627,00 / **746,13 €**

KCS 4 162F
585,00 / **696,15 €**



Breite 139 cm

KCS 4 61RF
288,00 / **342,72 €**

KCS 4 4RF
282,00 / **335,58 €**

KCS 4 101RF
343,00 / **408,17 €**

KCS 4 6RF
331,00 / **393,89 €**

KCS 4 161RF
490,00 / **583,10 €**

KCS 4 82RF
461,00 / **548,53 €**

Korpurmöbel

Schränke mit ErgoTray Boxen

- mit Sockel
- mit flachen oder hohen ErgoTray-Boxen
- 8 mm Sichtrückwand
- **Alle Schränke haben eine Tiefe von 40 cm**

Bunt und praktisch!

siehe Seite 146

Innenmaß der ErgoTray Boxen

flache ErgoTray Boxen „M“:

B/H/T: 27,5 x 7 x 33,7 cm

hohe ErgoTray Boxen „L“:

B/H/T: 25,8 x 14,7 x 32 cm



Höhe 60 cm



Breite 70,5 cm

7006 071 00
403,00 / 479,57 €

7006 072 00
358,00 / 426,02 €



Breite 105 cm

0506 071 00
443,00 / 527,17 €

0506 072 00
388,00 / 461,72 €



Breite 139 cm

3906 071 00
504,00 / 599,76 €

3906 072 00
461,00 / 548,59 €

Höhe 80 cm



Breite 70,5 cm

7008 071 00
429,00 / 510,51 €

7008 072 00
389,00 / 462,91 €



Breite 105 cm

0508 071 00
482,00 / 573,58 €

0508 072 00
437,00 / 520,03 €



Breite 139 cm

3908 071 00
556,00 / 661,64 €

3908 072 00
500,00 / 595,00 €

Spielzeit!

Spielmöbel in Korpusbauweise



Spielküche klein

Maße B/H/T: 102 x 40 x 40 cm

0204 701 00 213,00 / **253,47 €**



Spielküche

Maße B/H/T: 102 x 60 x 40 cm

0206 701 00 280,00 / **333,20 €**



Puppenwickelplatz

inklusive Wickelauflage

Maße B/H/T: 102 x 60 x 40 cm

0206 703 00 284,00 / **337,96 €**



Durchkrabbelschrank 1

mit Tür links oder rechts

Maße, B/H/T: 102 x 60 x 40 cm

0206 029 01 TR 661,00 / **786,59 €**

0206 029 02 TL 661,00 / **786,59 €**

Maße, B/H/T: 102 x 80 x 40 cm

0208 029 01 TR 692,00 / **823,48 €**

0208 029 02 TL 691,00 / **823,48 €**



NEU

Durchkrabbelschrank 2

mit Acrylbullauge links oder rechts

Maße, B/H/T: 102 x 80 x 40 cm

0208 028 02 BR 809,00 / **962,71 €**

0208 028 01 BL 809,00 / **962,71 €**



Durchkrabbelschrank 3

mit Regal links oder rechts

Maße, B/H/T: 102 x 60 x 40 cm

0206 029 12 RR 624,00 / **742,59 €**

0206 029 11 RL 624,00 / **742,59 €**

Maße, B/H/T: 106 x 80 x 40 cm

0208 029 12 RR 655,00 / **779,45 €**

0208 029 11 RL 655,00 / **779,45 €**



**Farbwahl
nötig!**

Tabellen 1,4,7,13,
14 ab Seite 3



Bücher- Spielregal klein

Maße B/H/T: 102 x 40 x 40 cm

0204 705 00 215,00 / **255,85 €**



Bücher- Spielregal

Maße B/H/T: 102 x 60 x 40 cm

0206 705 00 284,00 / **337,96 €**

Korpusmöbel
mit geprüfter
Sicherheit!



Korpusmöbel

Verstecken und Verstauen...



Raumteiler

wechelseitig mit Plexiglas,
Mitte offenes Regal

Maße, B/H/T: 102 x 80 x 40 cm

0208 031 00 383,00 / **455,77 €**



Versteckschrank

Maße, B/H/T: 102 x 80 x 40 cm
inkl. Kunstlederauflage

0208 711 00 574,00 / **683,06 €**

NEU



Materialschrank

Maße, B/H/T: 102 x 80 x 40 cm

0208 058 00 422,00 / **502,18 €**



Spieleschrank 2

Maße, B/H/T: 102 x 80 x 40 cm

0208 066 00 452,00 / **537,88 €**



Versteckhöhle

Maße, B/H/T: 152 x 80 x 40 cm

2508 090 00 644,00 / **766,36 €**

NEU



Spieleschrank 1

Maße, B/H/T: 102 x 80 x 40 cm

0208 057 00 482,00 / **573,58 €**

"PEGGY" Regalsystem

- Maße B/H/T: 296 x 80/120 x 40 cm
- bestehend aus 4 Elementen mit Regal,
- Versteckschrank, Materialschrank mit
- 2 hohen Dekorschüben und Viertel-
- kreisecke, inkl. Kunstledermatte

FRS K18 1.390,00 / **1.654,10 €**



Korpusmöbel Raumteiler

NEU

mit farbigem Plexiglas!



Plexiglas Raumteiler 1

Maße, B/H/T: 78 x 120 x 40 cm

7812 032 00 401,00 / 477,19 €



Plexiglas Raumteiler 2

Maße, B/H/T: 78 x 80 x 40 cm

7808 032 00 371,00 / 441,49 €



Plexiglas Raumteiler 3

Maße, B/H/T: 78 x 60 x 40 cm

7806 032 00 330,00 / 392,70 €

Viertelkreisregale

Maße, B/H/T: 40 x 60 x 40 cm
fester Boden in passender Höhe

4006 032 00 156,00 / 185,64 €

Maße, B/H/T: 40 x 80 x 40 cm
fester Boden wie Abb.

4008 032 00 172,00 / 204,68 €

Maße, B/H/T: 40 x 120 x 40 cm
2 feste Böden in passender Höhe

4012 032 00 219,00 / 260,61 €



Bitte geben Sie an, ob das Viertelkreisregal rechts oder links angestellt wird. Ohne Angaben erfolgt die Lieferung für Anstellseite rechts!

Korpusmöbel



"SideStep" Korpusmöbel

"SideStep" Schränke - das etwas andere Möbel für Kreative

NEU

Das Besondere an diesem Möbelprogramm besteht in der stufenförmigen Anordnung. Durch die verschiedenen Kombinationsmöglichkeiten von Regalen, Türen und ErgoTray Boxen, können Sie sich eine kreative, individuelle Schrankwand zusammenstellen.

- Alle Schränke haben eine Tiefe von 40 cm • Anzahl der Böden wie Abbildung



Höhe 40/60 cm

Höhe 60/80 cm

Höhe 80/120 cm

Höhe 120/160 cm



Breite 70,5 cm Regale



hohe Seite rechts
7146 RR
hohe Seite links
7164 RR
253,00 / **301,07 €**

hohe Seite rechts
7168 RR
hohe Seite links
7186 RR
294,00 / **349,86 €**

hohe Seite rechts
71812 RR
hohe Seite links
71128 RR
366,00 / **435,54 €**

hohe Seite rechts
711216 RR
hohe Seite links
711612 RR
440,00 / **523,60 €**



Breite 70,5 cm Regale und Tür



hohe Seite rechts
7146 RT
hohe Seite links
7164 RT
315,00 / **374,85 €**

hohe Seite rechts
7168 RT
hohe Seite links
7186 RT
371,00 / **441,49 €**

hohe Seite rechts
71812 RT
hohe Seite links
71128 RT
460,00 / **547,40 €**

hohe Seite rechts
711216 RT
hohe Seite links
711612 RT
554,00 / **659,26 €**

"SideStep" Korpusmöbel

• Anzahl Einlegeböden wie Abbildungen Regale von S. 140

Höhe 40/60 cm	Höhe 60/80 cm	Höhe 80/120 cm	Höhe 120/160 cm
---------------	---------------	----------------	-----------------



Breite 70,5 cm 2 Türen

hohe Seite rechts
7146 TT
hohe Seite links
7164 TT
363,00 / **431,97 €**



hohe Seite rechts
7168 TT
hohe Seite links
7186 TT
420,00 / **499,80 €**



hohe Seite rechts
71812 TT
hohe Seite links
71128 TT
511,00 / **608,09 €**



hohe Seite rechts
711216 TT
hohe Seite links
711612 TT
642,00 / **763,98 €**



Breite 70,5 cm 1 Tür und Regale mit ErgoTray Boxen

hohe Seite rechts
7146 ST
hohe Seite links
7164 ST
324,00 / **385,58 €**



hohe Seite rechts
7168 ST
hohe Seite links
7186 ST
380,00 / **452,20 €**



hohe Seite rechts
71812 ST
hohe Seite links
71128 ST
479,00 / **570,01 €**



hohe Seite rechts
711216 ST
hohe Seite links
711612 ST
582,00 / **692,58 €**



Breite 70,5 cm Regale mit ErgoTray Boxen

hohe Seite rechts
7146 SS
hohe Seite links
7164 SS
272,00 / **323,68 €**



hohe Seite rechts
7168 SS
hohe Seite links
7186 SS
322,00 / **383,18 €**



hohe Seite rechts
71812 SS
hohe Seite links
71128 SS
423,00 / **503,37 €**



hohe Seite rechts
711216 SS
hohe Seite links
711612 SS
516,00 / **614,04 €**



Korpusmöbel

Korpurmöbel

Pimpfen Sie Ihre Regal auf –
mit den passenden Seitenelementen!

Seitenelemente

je 1 Stück

für 60 cm hohe Schränke: Maße B/H: 40 x 79 cm

4006 600 00 69,00 / **82,11 €**

für 80 cm hohe Schränke: Maße B/H: 40 x 99 cm

4008 600 00 72,00 / **85,68 €**

für 120 cm hohe Schränke: Maße B/H: 40 x 137 cm

4012 600 00 79,00 / **94,01 €**

für 160 cm hohe Schränke: Maße B/H: 40 x 177 cm

4016 600 00 85,00 / **101,15 €**

für 180 cm hohe Schränke: Maße B/H: 40 x 197 cm

4018 600 00 89,00 / **105,91 €**



Farbwahl
nötig!
Tabelle 1
ab Seite 3

Wandelemente "Till"

Spiel- und Regalelemente zur Wandmontage (s. u.) oder seitlichen Montage an Schränke (Abb. oben rechts)

Element für Bücher
mit Buchhaltestange

Maße B/H/T: 40 x 137 x 17 cm

4016 602 00 239,00 / **284,41 €**

Element als Schminkplatz
mit Spiegel und Ablage

Maße B/H: 40 x 137 x 27 cm

4016 603 00 251,00 **298,69 €**

Element für Papierrollen und
Materialaufbewahrung

Maße B/H/T: 40 x 137 x 17 cm

4016 604 00 227,00 / **270,13 €**

Element mit Spiegel

Maße, B/H/T: 40 x 137 x 2,5 cm

4016 605 00 140,00 / **166,60 €**

Element mit Regal

Maße B/H/T: 40 x 137 x 17 cm

4016 606 00 154,00 / **183,26 €**

Element mit Kleinfächern
und Plexiglasaufkantung

Maße B/H/T: 40 x 137 x 17 cm

4016 601 00 205,00 / **243,95 €**



AUFBEWAHRUNG



Wellentürenschränke

Hingucker mit Schwung!

Hohe und niedrige Schränke mit Wellentüren

Unsere Wellentürenschränke sind das optische Highlight in Krippe und Kindergarten. Modern und farnefro sorgen sie stets für gute Stimmung.

Bitte geben Sie bei Ihrer Bestellung das gewünschte Dekor an.

Alle Wellentürenschränke haben abschließbare Türen und lassen sich um 270° öffnen!

- Hohe Ausführung: Maße B/H/T: 105 x 190 x 50 cm
- Niedrige Ausführung: Maße B/H/T: 105 x 99 x 50 cm
- Aufsatzschrank: Maße B/H/T: 105 x 99 x 50 cm



Wellentürenschränk ohne Boxen

1 fester Boden und 4 verstellbare Einlegeböden

WS1000000... # 713,00 / **848,47 €**



Schränk mit 30 Boxen

2 verstellbare Einlegeböden, 30 flache Boxen

WS130S110... # 898,00 / **1.068,62 €**



Schränk mit 15 Boxen

2 verstellbare Einlegeböden, 15 hohe Boxen

WS1300500... # 898,00 / **1.068,62 €**



Schränk mit 20 Boxen

4 verstellbare Einlegeböden, 20 flache Boxen

WS12MS110... # 848,00 / **1.009,12 €**



Schränk mit 10 Boxen

4 verstellbare Einlegeböden, 10 hohe Boxen

WS12M0500... # 848,00 / **1.009,12 €**

Aufsatzschränke

Wellentürenaufsatzschrank ohne Boxen

2 verstellbare Einlegeböden

WS5000000... # 455,00 / **541,45 €**



Schrank mit 10 Boxen

2 verstellbare Einlegeböden, 10 hohe Boxen

WS52M0500... # 594,00 / **706,86 €**



Schrank mit 20 Boxen

2 verstellbare Einlegeböden, 20 flache Boxen

WS52MS110... # 594,00 / **706,86 €**

Unterschränke



Wellentürenschränk klein ohne Boxen

2 verstellbare Einlegeböden

WS3000000... # 455,00 / **541,45 €**



Schrank mit 30 Boxen

30 flache Boxen

WS330S110... # 650,00 / **773,50 €**

Schrank mit 15 Boxen

15 hohe Boxen

WS3300500... # 650,00 / **773,50 €**



Schrank mit 20 Boxen

2 verstellbare Einlegeböden, 20 flache Boxen

WS32MS110... # 594,00 / **706,86 €**

Schrank mit 10 Boxen

2 verstellbare Einlegeböden, 10 hohe Boxen

WS32M0500... # 594,00 / **706,86 €**



ErgoTray Boxen

Bunt, robust und offen für vieles...

ErgoTray Boxen

Diese praktischen Boxen sind in zwei Größen lieferbar. Sie sind aus extra starkem, bruchsicherem und recyclebarem Kunststoff angefertigt.



Modell	Maße	Preis
Flache Ergo Tray Boxen „M“		



Größe C1-
(Farbcode zufügen!)

Innenmaß, B/H/T:
27,5 x 7 x 33,7 cm
Außenmaß, B/H/T:
30,7 x 7,5 x 37 cm

6,50 / **7,74 €**

Hohe Ergo Tray Boxen „L“		
--------------------------	--	--



Größe C2-
(Farbcode zufügen!)

Innenmaß, B/H/T:
25,8 x 14,7 x 32 cm
Außenmaß, B/H/T:
30,7 x 15,2 x 37 cm

9,50 / **11,30 €**



ErgoTray-Farben | Tabelle 9



Gelb



Rot



Blau



Grün



Limonengrün



Transparent



Weinrot



Hellblau



Orange

Deckel für Ergo Tray Boxen

CLF 1 5,50 / **6,55 €**



Staubfreie
Lagerung
dank Deckel!

Boxenregale mit 70 cm Breite

Maße aller Regale dieser Seite:
B/H/T 70 x 190 x 40 cm



Regal ohne Boxen

4 verstellbare Böden

CS2-KB 298,00 / **354,62 €**



Regal mit 12 Boxen

2 feste, 6 verstellbare Böden,
12 flache Boxen

CS2-106.. 415,00 / **493,85 €**



Regal mit 16 Boxen

2 feste, 4 verstellbare Böden,
16 flache Boxen

CS2-108.. 448,00 / **533,12 €**



Regal mit 20 Boxen

2 feste, 4 verstellbare Böden,
20 flache Boxen

CS2-110.. 471,00 / **560,49 €**



Regal mit 6 Boxen

2 feste, 6 verstellbare Böden,
6 hohe Boxen

CS2-203.. 399,00 / **474,81 €**



Regal mit 8 Boxen

2 feste, 4 verstellbare Böden,
8 hohe Boxen

CS2-204.. 421,00 / **500,99 €**



Regal mit 10 Boxen

2 feste, 4 verstellbare Böden,
10 hohe Boxen

CS2-205.. 437,00 / **520,03 €**

Boxenregale

Alles immer
gut sortiert!

Boxenregale mit
105 cm Breite

Regal ohne Boxen

4 verstellbare Einlegeböden

CS3-KB 331,00 / **393,89 €**

Maße aller Regale dieser Seite:
B/H/T 105 x 190 x 40 cm



Regal mit 18 Boxen

3 feste, 9 verstellbare Böden,
18 flache Boxen

CS3-106.. 561,00 / **667,59 €**



Regal mit 24 Boxen

3 feste, 6 verstellbare Böden,
24 flache Boxen

CS3-108.. 606,00 / **721,14 €**



Regal mit 30 Boxen

3 feste, 6 verstellbare Böden,
30 flache Boxen

CS3-110.. 639,00 / **760,41 €**



Regal mit 9 Boxen

3 feste, 9 verstellbare Böden,
9 hohe Boxen

CS3-203.. 527,00 / **627,13 €**



Regal mit 12 Boxen

3 feste, 6 verstellbare Böden,
12 hohe Boxen

CS3-204.. 561,00 / **667,59 €**



Regal mit 15 Boxen

3 feste, 6 verstellbare Böden,
15 hohe Boxen

CS3-205.. 590,00 / **702,10 €**

Boxenregale



Regal ohne Boxen

mit Mittelwand, je Seite 4 verstellbare Einlegeböden

CS4-KB 437,00 / **520,03 €**

Boxenregale mit 139 cm Breite

Maße aller Regale dieser Seite:
B/H/T 139 x 190 x 40 cm



Regal mit 32 Boxen

4 feste, 8 verstellbare Böden,
32 flache Boxen

CS4-108.. 713,00 / **848,47 €**



Regal mit 40 Boxen

4 feste, 8 verstellbare Böden,
40 flache Boxen

CS4-110.. 763,00 / **907,97 €**

Regal mit 24 Boxen

4 feste, 12 verstellbare Böden,
24 flache Boxen

CS4-106.. 661,00 / **786,59 €**



Regal mit 12 Boxen

4 feste, 12 verstellbare Böden,
12 hohe Boxen

CS4-203.. 617,00 / **734,23 €**



Regal mit 16 Boxen

4 feste, 8 verstellbare Böden,
16 hohe Boxen

CS4-204.. 657,00 / **781,83 €**



Regal mit 20 Boxen

4 feste, 8 verstellbare Böden,
20 hohe Boxen

CS4-205.. 695,00 / **827,05 €**

Boxenschränke

Boxenschränke mit 70 cm Breite

Maße aller Schränke dieser Seite:
B/H/T 70 x 190 x 40 cm

Schrank ohne Boxen

4 verstellbare Einlegeböden
Türanschlagcode: L = Links, R = Rechts

CST2-KB 516,00 / **614,04 €**



Schrank mit 12 Boxen

2 feste, 6 verstellbare Böden,
12 flache Boxen
Türanschlagcode: L = Links, R = Rechts

CST2-12F.. 527,00 / **627,13 €**



Schrank mit 16 Boxen

2 feste, 4 verstellbare Böden,
16 flache Boxen
Türanschlagcode: L = Links, R = Rechts

CST2-16F.. 561,00 / **667,59 €**



Schrank mit 20 Boxen

2 feste, 4 verstellbare Böden,
20 flache Boxen
Türanschlagcode: L = Links, R = Rechts

CST2-20F.. 583,00 / **693,77 €**



Schrank mit 6 Boxen

2 feste, 6 verstellbare Böden,
6 hohe Boxen
Türanschlagcode: L = Links, R = Rechts

CST2-06H.. 511,00 / **608,09 €**



Schrank mit 8 Boxen

2 feste, 4 verstellbare Böden,
8 hohe Boxen
Türanschlagcode: L = Links, R = Rechts

CST2-08H.. 534,00 / **635,46 €**



Schrank mit 10 Boxen

2 feste, 4 verstellbare Böden,
10 hohe Boxen
Türanschlagcode: L = Links, R = Rechts

CST2-10H.. 549,00 / **653,31 €**

Boxenschränke



Schrank ohne Boxen

4 verstellbare Einlegeböden

CST3-KB 545,00 / **648,55 €**

Boxenschränke mit 105 cm Breite

Maße aller Schränke dieser Seite:
B/H/T 105 x 190 x 40 cm



Schrank mit 18 Boxen

1 fester, 3 verstellbare Böden,
18 flache Boxen

CST3-18F.. 763,00 / **907,97 €**



Schrank mit 24 Boxen

1 fester, 2 verstellbare Böden,
24 flache Boxen

CST3-24F.. 808,00 / **961,52 €**



Schrank mit 30 Boxen

1 fester, 2 verstellbare Böden,
30 flache Boxen

CST3-30F.. 819,00 / **974,61 €**

Aufbewahrung



Schrank mit 9 Boxen

1 fester, 3 verstellbare Böden,
9 hohe Boxen

CST3-09H.. 729,00 / **867,51 €**



Schrank mit 12 Boxen

1 fester, 2 verstellbare Böden,
12 hohe Boxen

CST3-12H.. 763,00 / **907,97 €**



Schrank mit 15 Boxen

1 fester, 2 verstellbare Böden,
15 hohe Boxen

CST3-15H.. 785,00 / **934,15 €**

Boxenschränke

Boxenschränke mit 139 cm Breite

Maße aller Schränke dieser Seite:
B/H/T 139 x 190 x 40 cm

Schrank ohne Boxen

mit Mittelwand,
je Seite 4 verstellbare Einlegeböden

CST4-KB 639,00 / **760,41 €**



Schrank mit 24 Boxen

2 feste, 6 verstellbare Böden,
24 flache Boxen

CST4-24F.. 864,00 / **1.028,16 €**



Schrank mit 32 Boxen

2 feste, 4 verstellbare Böden,
32 flache Boxen

CST4-32F.. 916,00 / **1.090,04 €**



Schrank mit 40 Boxen

2 feste, 4 verstellbare Böden,
40 flache Boxen

CST4-40F.. 965,00 / **1.148,35 €**



Schrank mit 12 Boxen

2 feste, 6 verstellbare Böden,
12 hohe Boxen

CST4-12H.. 819,00 / **974,61 €**



Schrank mit 16 Boxen

2 feste, 4 verstellbare Böden,
16 hohe Boxen

CST4-16H.. 860,00 / **1.023,40 €**



Schrank mit 20 Boxen

2 feste, 4 verstellbare Böden,
20 hohe Boxen

CST4-20H.. 898,00 / **1.068,62 €**



Boxenschränke mit 105 cm Breite

Maße aller Schränke dieser Seite:
B/H/T 105 x 190 x 40 cm

Schrank ohne Boxen mit Halbtüren

1 fester, 4 verstellbare Einlegeböden

105HT 50 444,00 / **528,36 €**



Schrank mit 24 Boxen, Halbtüren

1 fester, 2 verstellbare Einlegeböden
24 flache Boxen

105HT 24C 718,00 / **854,42 €**



Inklusive Boxen
in Ihrer Wunschfarbe!

Schrank mit 12 Boxen, Halbtüren

1 fester, 2 verstellbare Einlegeböden
12 hohe Boxen

105HT 12C 673,00 / **800,87 €**



Garagenschränke

Garagenschränke mit 120 cm Breite

Garagenschränke

alle unsere Garagenschränke haben einen festen Boden mit Stahlunterzug. Das lichte Innenmaß vom Boden bis zum Unterzug beträgt 70 cm.

Mit mobilen Einsätzen!



Schrank mit 3 Containern L

3 fahrbare Container mit je 3x InBoxen "L"
2 verstellbare Einlegeböden
Maße B/H/T: 120 x 190 x 50 cm

LEG 11 BT 772,00 / **618,68 €**



Schrank mit 3 Containern M+L

3 fahrbare Container mit je 2x InBoxen "M" und 2x InBoxen "L"
2 verstellbare Einlegeböden
Maße B/H/T: 120 x 190 x 50 cm

LEG 11 819,00 / **974,61 €**



Schrank mit 1 Container und Clever-Cart

1 fahrbarer Container mit 3x InBoxen "L",
1 Clever-Cart M-WW 66,
2 verstellbare Einlegeböden,
Maße B/H/T: 120 x 190 x 60 cm

G3-6C3.. 639,00 / **760,41 €**



Schrank mit 1 Container und Clever-Cart

1 fahrbarer Container mit 6x InBoxen "M",
1 Clever-Cart M-WW 66,
2 verstellbare Einlegeböden,
Maße B/H/T: 120 x 190 x 60 cm

G3-6C6.. 639,00 / **760,41 €**



Schrank mit 4 Containern

4 fahrbare Container mit je 3x InBoxen "L"
4 verstellbare Einlegeböden
Maße B/H/T: 150 x 190 x 50 cm

LEG 12 B 943,00 / **1.122,17 €**



Schrank mit 4 Containern

4 fahrbare Container mit je 2x InBoxen "M"
und 2x InBoxen "L", 4 verstellbare Einlegeböden, Maße B/H/T: 150 x 190 x 50 cm

LEG 12 999,00 / **1.188,81 €**

Garagenschränke mit 150 cm Breite



Schrank mit 2 Clever-Carts

2 Clever-Carts M-WWW288
4 verstellbare Einlegeböden
Maße B/H/T: 150 x 190 x 60 cm

G4-8CC.. 894,00 / **1.063,86 €**



Schrank mit 2 Clever-Carts

2 Clever-Carts M-WW 66, 4 verstellbare Einlegeböden
Maße B/H/T: 150 x 190 x 60 cm

G4-6CC.. 734,00 / **873,43 €**



Schrank mit 1 Container und Clever-Cart

1 fahrbarer Container mit 8x InBoxen "M"
1 Clever-Cart M-WWW288
2 verstellbare Einlegeböden
Maße B/H/T: 120 x 190 x 60 cm

G3-8C8.. 718,00 / **854,42 €**

Schrank mit 1 Container und Clever-Cart

1 fahrbarer Container mit 4x InBoxen "L"
1 Clever-Cart M-WWW288
2 verstellbare Einlegeböden
Maße B/H/T: 120 x 190 x 60 cm

G3-8C4.. 718,00 / **854,42 €**



Garagenschränke



Schrank mit 3 Containern L

3 fahrbare Container mit je 4x InBoxen
"L", 2 verstellbare Einlegeböden
Maße B/H/T: 120 x 190 x 50 cm

LEG 11 12.. 784,00 / **932,96 €**

Garagenschränke

Diese Garagenschränke haben einen festen Boden mit Stahlunterzug. Das lichte Innenmaß vom Boden bis zum Unterzug beträgt 90 cm.



Schrank mit 4 Containern M

4 fahrbare Container mit je 8x InBoxen
"M", 4 verstellbare Einlegeböden
Maße B/H/T: 150 x 190 x 50 cm

LEG 12 32.. 1.033,00 / **1.229,27 €**



Schrank mit 3 Containern M

3 fahrbare Container mit je 8x InBoxen
"M", 2 verstellbare Einlegeböden
Maße B/H/T: 120 x 190 x 50 cm

LEG 11 24.. 831,00 / **988,89 €**



Schrank mit 4 Containern L

4 fahrbare Container mit je 4x InBoxen "L"
4 verstellbare Einlegeböden
Maße B/H/T: 150 x 190 x 50 cm

LEG 12 16.. 950,00 / **1.130,50 €**

Spielinsel A-Toll "Mini"

16 InBoxen "M", 4 Rollen, 2 feststellbar
Maße B/H/T: 75 x 60 x 75 cm

mit transparenten Schüben

A-TOLL-44T 313,00 / **372,47 €**

mit Schüben in blau, gelb, rot, grün

A-TOLL-44 313,00 / **372,47 €**

Spielinsel A-Toll "Mini" mit Aufkantung und Linoleumbelag

16 InBoxen "M", Aufkantung ca. 6 cm hoch
Maße B/H/T: 75 x 66 x 75 cm

mit transparenten Schüben

A-TOLL-44TAL 481,00 / **572,39 €**

mit Schüben in blau, gelb, rot, grün

A-TOLL-44AL 481,00 / **572,39 €**



16 InBoxen

Spielinsel A-Toll "Mini 2"

8 InBoxen "M" und 4 InBoxen "L", 4 Rollen, 2 feststellbar
Maße B/H/T: 75 x 60 x 75 cm

mit transparenten Schüben

A-TOLL-24T 311,00 / **370,09 €**

mit Schüben in blau, gelb, rot, grün

A-TOLL-24 311,00 / **370,09 €**

Spielinsel A-Toll "Mini 2" mit Aufkantung und Linoleumbelag

8 InBoxen "M" und 4 InBoxen "L", Aufkantung ca. 6 cm hoch
Maße B/H/T: 75 x 66 x 75 cm

mit transparenten Schüben

A-TOLL-24TAL 469,00 / **558,11 €**

mit Schüben in blau, gelb, rot, grün

A-TOLL-24AL 469,00 / **558,11 €**



12 InBoxen



Spielinsel A-Toll "Mini 3"

8 InBoxen "L", 4 Rollen, 2 feststellbar
Maße B/H/T: 75 x 60 x 75 cm

mit transparenten Schüben

A-TOLL-42T 291,00 / **346,29 €**

mit Schüben in blau, gelb, rot, grün

A-TOLL-42 291,00 / **346,29 €**

Spielinsel A-Toll "Mini 3" mit Aufkantung und Linoleumbelag (ohne Abbildung)

8 InBoxen "L", Aufkantung ca. 6 cm hoch
Maße B/H/T: 75 x 66 x 75 cm

mit transparenten Schüben

A-TOLL-42TAL 457,00 / **543,83 €**

mit Schüben in blau, gelb, rot, grün

A-TOLL-42AL 457,00 / **543,83 €**



8 InBoxen



Spielinseln

Alle
Spielsachen
mobil und
gut sortiert...



Spielinsel A-Toll "Maxi 2"

16 InBoxen "L", 4 Rollen, 2 feststellbar
Maße B/H/T: 75 x 100 x 75 cm

mit transparenten Schüben

A-TOLL-84T 392,00 / **466,48 €**

mit Schüben in blau, gelb, rot, grün

A-TOLL-84 392,00 / **466,48 €**



Spielinsel A-Toll "Maxi"

32 InBoxen "M", 4 Rollen, 2 feststellbar
Maße B/H/T: 75 x 100 x 75 cm

mit transparenten Schüben

A-TOLL-88T 447,00 / **531,93 €**

mit Schüben in blau, gelb, rot, grün

A-TOLL-88 447,00 / **531,93 €**



Spielinsel A-Toll "Midi"

24 InBoxen "M", 4 Rollen, 2 feststellbar
Maße B/H/T: 75 x 80 x 75 cm

mit transparenten Schüben

A-TOLL-66T 381,00 / **453,39 €**

mit Schüben in blau, gelb, rot, grün

A-TOLL-66 381,00 / **453,39 €**

Spielinsel A-Toll "Midi 2"

12 InBoxen "L", 4 Rollen, 2 feststellbar
Maße B/H/T: 75 x 80 x 75 cm

mit transparenten Schüben

A-TOLL-63T 335,00 / **398,65 €**

mit Schüben in blau, gelb, rot, grün

A-TOLL-63 335,00 / **398,65 €**

KUSCHELN UND ENTSPANNEN



Wandverkleidungen

So wird's wohnlich!

Wandverkleidungen "Natur"

Die Matten aus 35 mm dickem Schaumstoff haben einen abnehmbaren Bezug aus Molisofstoff. Dieser ist waschbar bei 30°. Dank Klettstreifen und doppelseitigem Klebeband lassen sich die Elemente einfach an der Wand befestigen. 2 Schlaufen mit Ösen je Element bieten eine weitere Möglichkeit zur Wandbefestigung. Stofffarben werden wie im Foto geliefert. Je Matte liefern wir 2 Klettspielemente mit, z. B. Wolke, Schnecke oder Vogel - je nach Vorrat.

Wandverkleidung Laubbaum

Maße B/H: 80 x 120/ 90 cm

WV ROT # 196,00 / **233,24 €**

Wandverkleidung Tanne

Maße B/H: 80 x 90/ 120 cm

WV GELB # 196,00 / **233,24 €**

Wandverkleidung Schmetterling

Maße B/H: 80 x 90/ 60 cm

WV BLAU # 196,00 / **233,24 €**

Wandverkleidung Blume

Maße B/H: 80 x 60/ 90 cm

WV GRÜN # 196,00 / **233,24 €**

Komplett Set wie abgebildet

WV SET # 745,00 / **886,55 €**



Wand-
montage
30,00/35,70 €

Wandverkleidungen in Wellenoptik

Die Wandmatten sind in 3 verschiedenen Größen wählbar. Beschreibung Stoff und Befestigung wie oben. Bitte die Farbnummern ergänzen.

Maße B/H: 60 x 80 cm

WVW 60 # 167,00 / **198,73 €**

Maße B/H: 120 x 80 cm

WVW 120 # 203,00 / **241,57 €**

Maße B/H: 160 x 80 cm

WVW 160 # 294,00 / **349,86 €**



Abbildung zeigt 2x Wandmatte WVW 160

Viertelkreisbodenmatte

mit abwischbarem Kunstlederbezug.
Mattenstärke 4 cm



Viertelkreismatte, Schenkellänge 120 cm

SE K Matte12 # 203,00 / **241,57 €**

Viertelkreismatte, Schenkellänge 140 cm

SE K Matte 14 # 293,00 / **348,67 €**

Viertelkreismatte, Schenkellänge 160 cm

SE K Matte 16 # 304,00 / **361,76 €**



Kunstleder | Tabelle 14



5118 Blau



5040 Türkis



1089 Gelb



1017 Orange

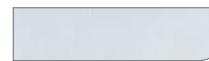

9001 Weiß



7107 Grau



3104 Rot



8412 Macciato



6257 Hellgrün



6248 Grün



1044 beige

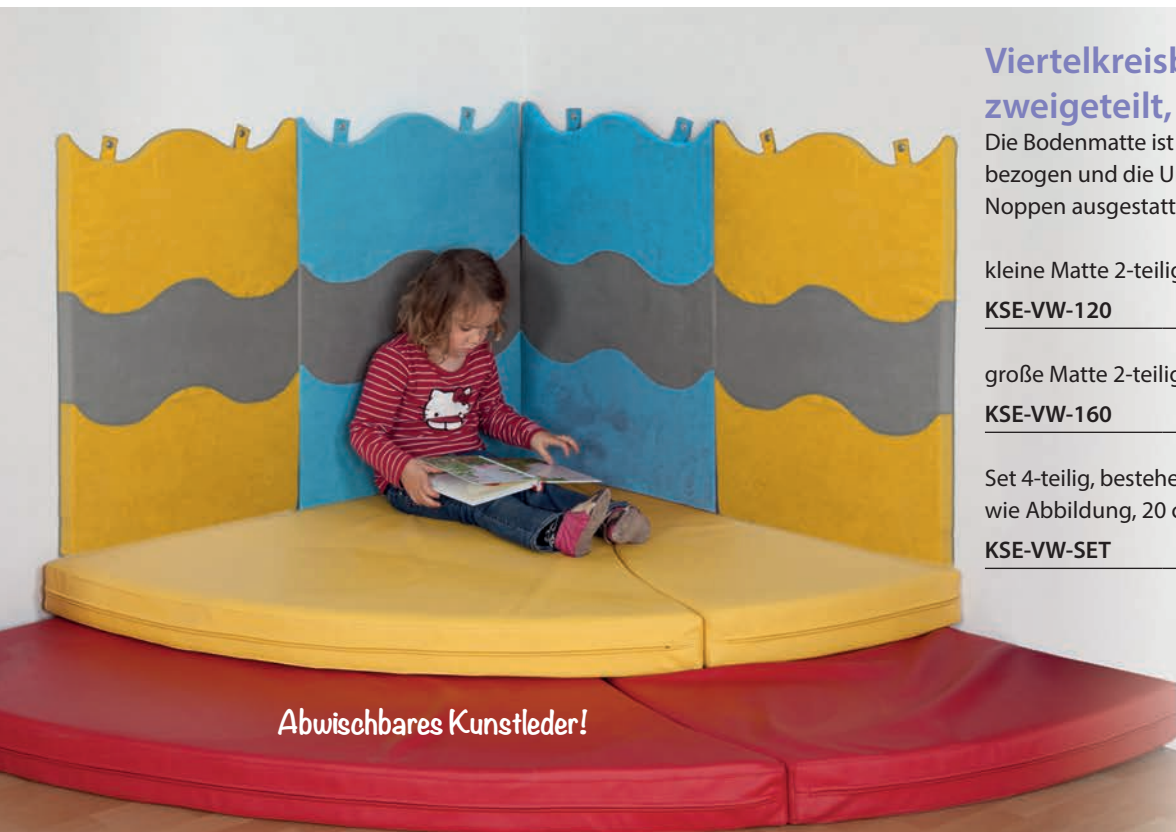

Abwischbares Kunstleder!

Viertelkreisbodenmatte zweigeteilt, in Wellenform

Die Bodenmatte ist mit abwischbarem Kunstleder bezogen und die Unterseite ist mit Antirutsch-Noppen ausgestattet. Stärke je Matte: 10 cm

kleine Matte 2-teilig, Schenkellänge je 120 cm

KSE-VW-120 # 214,00 / **254,66 €**

große Matte 2-teilig, Schenkellänge je 160 cm

KSE-VW-160 # 315,00 / **374,85 €**

Set 4-teilig, bestehend aus kleiner und großer Matte wie Abbildung, 20 cm hoch, 160 cm Schenkellänge

KSE-VW-SET # 495,00 / **589,05 €**

Spiel- und Motorikinseln

Krabbelabenteuer...

Baby-Spielinsel

Das Inselset besteht aus 8 Elementen und hat einen Gesamtdurchmesser von 160 cm. Der weiche Schaumstoffkern ist mit abwischbarem Kunstleder bezogen. Die Teile können mittels Klettverschluss miteinander verbunden werden.

Das Set besteht aus:

- 3 Eckmatten, Höhe: 2 cm in blau
- 1 Rampe, B/H: 60 x 20 cm in gelb
- 1 Treppe, B/H: 60 x 20 cm in rot
- 1 Wellenkeil, B/H: 60 x 20 cm in orange
- 1 Basis Dreieck, B/H: 60 x 20 cm in hellgrün
- 1 Bogen, B/H: 60 x 35 cm in hellgrün

KSE-BSI # 702,00 / **835,38 €**



Motorik-Set

Das 3-teilige Set besteht aus Rampe, Brücke mit Tunnel und einer Treppe. Der weiche Schaumstoffkern ist mit abwischbarem Kunstleder bezogen. Die Teile können mittels Klettverschluss miteinander verbunden werden.

Gesamtmaße B/H/T: 210 x 210 x 72 - 87 x 60 cm

KSE-BMS # 509,00 / **605,71 €**



Schaumstoffelemente

mit abwischbarem Kunstlederbezug.

Set 7-teilig, bestehend aus Teil 1-7, wie Abbildung (ohne gelben Quader)

KSE-1-7 # 585,00 / **696,15 €**



Einzelteile:

Form	B/H/T in cm	Art.-Nr.	Preis
Viertelkreis	48 x 6 x 48	KSE-1	je Element # 90,00 / 107,10 €
Tal	48 x 24 x 48	KSE-2	
Berg	48 x 36 x 48	KSE-3	
Welle	48 x 24 x 48	KSE-4	
Quader	48 x 24 x 48	KSE-5	
Treppe	48 x 12/24 x 48	KSE-6	
Rampe	48 x 24 x 48	KSE-7	



Bällebäder

Die Bälle nicht vergessen!



500 Bälle

je 6 cm Durchmesser

55825 # 85,00 / 101,15 €

Viertelkreis Ballbad

Größe "M" Maße B/H/T: 160 x 30 x 160 cm
Randstärke 20 cm.

Empfohlener Inhalt: 1.500 Bälle.

Bälle bitte separat bestellen.

KE-BBV160-V2 # 438,00 / **521,22 €**

Größe "L" Maße B/H/T: 180 x 30 x 180 cm
Randstärke 20 cm.

Empfohlener Inhalt: 2.000 Bälle.

Bälle bitte separat bestellen.

KE-BBV180-V2 # 508,00 / **604,52 €**

Größe "XL" Maße B/H/T: 200 x 30 x 200 cm
Randstärke 20 cm.

Empfohlener Inhalt: 2.500 Bälle.

Bälle bitte separat bestellen.

KE-BBV200-V2 # 595,00 / **708,05 €**



Quadratisches Ballbad

Randstärke 20 cm, Höhe 30 cm. Bälle bitte separat bestellen.

Größe "M" Maße B/H/T: 160 x 30 x 160 cm,
Empfohlener Inhalt: 1.500 Bälle.

KE-BBQ160-V2 # 449,00 / **533,31 €**

Größe "L" Maße B/H/T: 180 x 30 x 180 cm
Empfohlener Inhalt: 2.000 Bälle.

KE-BBQ180-V2 # 505,00 / **600,95 €**

Größe "XL" Maße B/H/T: 200 x 30 x 200 cm
Empfohlener Inhalt: 2.500 Bälle.

KE-BBQ200-V2 # 647,00 / **769,93 €**



Rundes Ballbad

Randstärke 20 cm, Höhe 30 cm. Bälle bitte separat bestellen.

Größe "M" Maße: Durchmesser 160 cm,
Empfohlener Inhalt: 1.500 Bälle.

KE-BBR160-V2 # 467,00 / **555,73 €**

Größe "L" Maße: Durchmesser 180 cm,
Empfohlener Inhalt: 2.000 Bälle.

KE-BBR180-V2 # 590,00 / **702,10 €**

Größe "XL" Maße: Durchmesser 200 cm,
Empfohlener Inhalt: 2.500 Bälle.

KE-BBR200-V2 # 647,00 / **769,93 €**

Kuscheln und
Entspannen



Kuschelecken

Entspannung!



Quadratische Kuschelecke

Sitzecke mit durchgehendem Polster und 2 Rückenrollen.

Maße B/H/T: 160 x 30 x 160 cm

1 Rolle, L/ ø: 130 x 30 cm

1 Rolle, L/ ø: 160 x 30 cm

mit Stoffbezug

KE1-V1.. # 525,00 / **624,75 €**

Ersatzbezug aus Stoff, waschbar bei 30°

KE1-EBV1.. # 333,00 / **396,27 €**

mit Kunstlederbezug

KE1-V2.. # 579,00 / **689,01 €**

Ersatzbezug aus Kunstleder

KE1-EBV2.. # 325,00 / **386,75 €**



KE5-V1 ausgeklappt

Sitzecke mit Flockenfüllung

Kuschelecke mit softer Flockenfüllung und ultimativem Kuschelfaktor. Maße B/H/T: 160 x 30 x 160 cm, 1 Rolle, L/ø: 130 x 30 cm, 1 Rolle, L/ ø: 160 x 30 cm

mit Stoffbezug

KE1/1-V1.. # 578,00 / **687,82 €**

Ersatzbezug aus Stoff, waschbar bei 30°

KE1/1-EBV1.. # 333,00 / **396,27 €**

mit Kunstlederbezug

KE1/1-V2.. # 508,00 / **604,52 €**

Ersatzbezug aus Kunstleder

KE1/1-EBV2 # 325,00 / **386,75 €**



KE5-V1 zusammengeklappt

Klappdreieck

Diese Kuschelecke kann wahlweise als Dreieck (30 cm Höhe) oder als Quadrat benutzt werden.

Maße aufgeklappt B/H/T: 160 x 15 x 160 cm

inklusive 2 Halbrollen: 30 x 35 x 160 cm

mit Stoffbezug

KE5-V1.. # 508,00 / **604,52 €**

Ersatzbezug aus Stoff, waschbar bei 30°

KE5-EBV1.. # 322,00 / **383,18 €**

mit Kunstlederbezug

KE5-V2.. # 447,00 / **531,93 €**

Ersatzbezug aus Kunstleder

KE5-EBV2.. # 280,00 / **333,20 €**

Mit softer Flockenfüllung!





KE20-V1 zusammengeklappt



KE2-V1



KE20-V1 aufgeklappt

Klappsofa Viertelkreis

Diese Kuschecke kann wahlweise als Viertelkreis (30 cm Höhe) oder als Halbkreis (15 cm Höhe) benutzt werden. Inklusive 2 Rückenrollen. Maße zusammengeklappt B/H/T: 160 x 15/30 x 160 cm

mit Stoffbezug

KE20-V1.. # 630,00 / **749,70 €**

Ersatzbezug aus Stoff, waschbar bei 30°

KE20-EBV1.. # 403,00 / **479,57 €**

mit Kunstlederbezug

KE20-V2.. # 662,00 / **787,78 €**

Ersatzbezug aus Kunstleder

KE20-EBV2.. # 393,00 / **467,67 €**

Kuschecke Viertelkreis

Sitzecke mit Polster und 2 Rückenrollen, Maße B/H/T: 160 x 15 x 160 cm, 1 Rolle, L/ø: 130 x 30 cm, 1 Rolle, L/ø: 160 x 30 cm

mit Stoffbezug

KE2-V1.. # 499,00 / **593,81 €**

Ersatzbezug aus Stoff, waschbar bei 30°

KE2-EBV1.. # 315,00 / **374,85 €**

mit Kunstlederbezug

KE2-V2.. # 438,00 / **521,22 €**

Ersatzbezug aus Kunstleder

KE2-EBV2 # 275,00 / **327,25 €**

Kuschecke Kunstleder

die gemütliche Kuschecke hat vorn eine kleine Welle. Der Schaumstoffkern ist mit abwischbarem Kunstleder bezogen. Maße B/H/T: 140 x 15 x 140 cm Rückenpolster: 30 cm hoch, 15 cm stark

mit Kunstlederbezug

KSE-KE # 551,00 / **655,69 €**



Abwischbares Kunstleder!

Kuschelecken



KE36-V1 aufgeklappt



KE36-V1 zusammengeklappt

Das Bettsofa

Geschwungene Sitzflächen, geschwungene oder rechteckige Liegefläche – immer ist es gemütlich und sieht klasse aus. 1 Rückenlehne, wie Abb. inklusive. Maße als Rechteck gelegt B/H/T: 180 x 20 x 120 cm
Maße als Welle offen B/H/T: 240 x 20 x 133 cm

mit Stoffbezug

KE36-V1.. # 543,00 / **646,17 €**

mit Kunstlederbezug

KE36-V2.. # 508,00 / **604,52 €**

Ersatzbezug aus Stoff, waschbar bei 30° Ersatzbezug aus Kunstleder

KE36-EBV1.. # 345,00 / **410,55 €**

KE36-EBV2.. # 322,00 / **383,18 €**

Lesewelle

Ein fester Schaumstoffkern, bezogen mit 2-farbigem, weichem Mikrofaserstoff. Der haltbare Bezug ist abnehmbar und waschbar bis 30°C. Die Lesewelle ist in zwei Größen lieferbar:

Lesewelle klein

Maße B/H/T: 70 x 50 x 40 cm

KSE-9 # 185,00 / **220,15 €**

Lesewelle groß

Maße B/H/T: 98 x 60 x 50 cm

KSE-10 # 208,00 / **247,52 €**



Die Abbildungen zeigen eine Ausführung in den Stofffarben 33 Gelb und 73 Hellgrün



Kompakt zu verstauen!

Sitzgruppe Maxi-Trio

Das Set besteht aus 2 x Sessel und 1 x Tisch.
Die Sitzhöhe sowie die Tischhöhe beträgt 25 cm.
Die Schaumstoffelemente sind mit abwischbarem Kunstleder bezogen.
Der Tisch passt perfekt in die 2 Sitzflächen.
So ist alles schnell wieder aufgeräumt.
Maße zusammengestellt B/H/T: 80 x 60 x 50 cm

mit Kunstlederbezug

KSE-8-V2 # 439,00 / **522,41 €**

Kindersessel

Maße B/H/T: 80 x 60 x 60 cm. Sitzhöhe 30 cm

mit Stoffbezug

KE8-V1 # 263,00 / **312,97 €**

mit Kunstlederbezug

KE8-V2 # 271,00 / **322,49 €**

Kindertisch

Maße B/H/T: 80 x 30 x 40 cm. Sitzhöhe 30 cm

mit Stoffbezug

KE10-V1 # 140,00 / **166,60 €**

mit Kunstlederbezug

KE10-V2 # 147,00 / **174,93 €**

Sitzecke

Wohnen wie die Großen! Eine bequeme Sitzgarnitur für unsere Jüngsten. Zum Wohlfühlen in gemütlicher Runde.

Set

2 Sessel, 1 Sofa und 1 Kindertisch

mit Stoffbezug

KE7-10 SETV1 # 963,00 / **1.145,97 €**

mit Kunstlederbezug

KE7-10 SETV2 # 992,00 / **1.180,48 €**

Kindersofa

Maße B/H/T: 120 x 60 x 60 cm. Sitzhöhe 30 cm

mit Stoffbezug

KE7-V1 # 350,00 / **416,50 €**

mit Kunstlederbezug

KE7-V2 # 360,00 / **428,40 €**



NEU



In Stoff oder Kunstleder lieferbar!

Sitzgruppen

Erweiterbare Kindersessel

Die bequemen Sitzpolster mit Rückenlehne eignen sich für Kinder jeden Alters zum Lesen, Spielen oder zum Ausruhen.

Die einzelnen Elemente werden mittels Klettverschluss miteinander verbunden und sind jeweils in drei Größen lieferbar.

Sessel

Sessel **Mini** - Sitzhöhe 26 cm
Maße B/H/T: 30 x 50 x 35 cm, Sitztiefe 25 cm
mit Stoffbezug

LS40-26-V1.. # 135,00 / **160,65 €**

mit Kunstlederbezug

LS40-26-V2.. # 147,00 / **174,93 €**

Sessel **Midi** - Sitzhöhe 34 cm
Maße B/H/T: 40 x 60 x 45 cm, Sitztiefe 35 cm
mit Stoffbezug

LS40-34-V1.. # 175,00 / **208,25 €**

mit Kunstlederbezug

LS40-34-V2.. # 180,00 / **214,20 €**

Sessel **Maxi** - Sitzhöhe 42 cm
Maße B/H/T: 60 x 70 x 70 cm, Sitztiefe 50 cm
mit Stoffbezug

LS40-42-V1.. # 228,00 / **271,32 €**

mit Kunstlederbezug

LS40-42-V2.. # 235,00 / **279,65 €**



Eckelemente

Ecke **Mini** - Sitzhöhe 26 cm
Maße B/H/T: 35 x 50 x 35 cm, Sitztiefe 25 cm
mit Stoffbezug

LSE40-26-V1.. # 193,00 / **229,67 €**

mit Kunstlederbezug

LSE40-26-V2.. # 199,00 / **236,81 €**

Ecke **Midi** - Sitzhöhe 34 cm
Maße B/H/T: 45 x 60 x 45 cm, Sitztiefe 35 cm
mit Stoffbezug

LSE40-34-V1.. # 228,00 / **271,32 €**

mit Kunstlederbezug

LSE40-34-V2.. # 235,00 / **279,65 €**

Ecke **Maxi** - Sitzhöhe 42 cm
Maße B/H/T: 70 x 70 x 70 cm, Sitztiefe 50 cm
mit Stoffbezug

LSE40-42-V1.. # 315,00 / **374,85 €**

mit Kunstlederbezug

LSE40-42-V2.. # 324,00 / **385,56 €**

2er Sofa

Mini - Sitzhöhe 26 cm
Maße B/H/T: 60 x 50 x 35 cm, Sitztiefe 25 cm
mit Stoffbezug

LS42-26-V1.. # 158,00 / **188,02 €**

mit Kunstlederbezug

LS42-26-V2.. # 162,00 / **192,78 €**

Midi - Sitzhöhe 34 cm
Maße B/H/T: 80 x 60 x 45 cm, Sitztiefe 35 cm
mit Stoffbezug

LS42-34-V1.. # 228,00 / **271,32 €**

mit Kunstlederbezug

LS42-34-V2.. # 235,00 / **279,65 €**

Maxi - Sitzhöhe 42 cm
Maße B/H/T: 120 x 70 x 70 cm, Sitztiefe 50 cm
mit Stoffbezug

LS42-42-V1.. # 298,00 / **354,62 €**

mit Kunstlederbezug

LS42-42-V2.. # 307,00 / **365,33 €**

3er Sofa

Mini - Sitzhöhe 26 cm
Maße B/H/T: 90 x 50 x 35 cm, Sitztiefe 25 cm
mit Stoffbezug

LS43-26-V1.. # 193,00 / **229,67 €**

mit Kunstlederbezug

LS43-26-V2.. # 199,00 / **236,81 €**

Midi - Sitzhöhe 34 cm
Maße B/H/T: 120 x 60 x 45 cm, Sitztiefe 35 cm
mit Stoffbezug

LS43-34-V1.. # 315,00 / **374,85 €**

mit Kunstlederbezug

LS43-34-V2.. # 325,00 / **386,75 €**

Maxi - Sitzhöhe 42 cm
Maße B/H/T: 160 x 70 x 70 cm, Sitztiefe 50 cm
mit Stoffbezug

LS43-42-V1.. # 368,00 / **437,92 €**

mit Kunstlederbezug

LS43-42-V2.. # 379,00 / **451,01 €**



2er Sofa Mini



Kindersofa Marienkäfer

fester Schaumstoffkern, bezogen mit weichem, rotem Mikrofaserstoff. Inkl. einem Kissen mit Punkten. Sofa nur in rot lieferbar.

Mini - Sitzhöhe 26 cm, Maße B/H/T: 150 x 54 x 68 cm

KSE-11-26 # 540,00 / **642,60 €**

Midi - Sitzhöhe 34 cm, Maße B/H/T: 150 x 62 x 68 cm

KSE-11-34 # 585,00 / **696,15 €**



Kindersofa

fester Schaumstoffkern, bezogen mit weichem Mikrofaserstoff (Bitte als erstes die Hauptfarbe und als 2. die Kontrastfarbe angeben). Inklusive großem Wendekissen 2 farbig.

Mini - Sitzhöhe 26 cm, Maße B/H/T: 150 x 54 x 68 cm

KSE-12-26 # 529,00 / **629,51 €**

Midi - Sitzhöhe 34 cm, Maße B/H/T: 150 x 62 x 68 cm

KSE-12-34 # 574,00 / **683,06 €**

Kinderklappcouch

Als Sofa bildet es mit den beiden kleinen Hockern eine gemütliche Sitzgruppe für Spiele oder zum Lesen. Aufgeklappt ist es eine schöne Ruheinsel, auf der die Kleinen auch mal entspannen können. Wird es nicht gebraucht, einfach die Hocker auf das Sofa stellen und so ist alles platzsparend verstaut. Die Unterseite ist mit Anti-Rutsch-Gewebe versehen.



Versteckschrank
siehe S. 138

NEU

Maße Sofa B/H/T: 140 x 50 x 70 cm, Sitzhöhe 25 cm
Sofa aufgeklappt: 140 x 37,5 x 140 cm, Liegefläche
12,5 cm hoch, Maße Hocker B/H/T: 49 x 25 x 49 cm

mit Stoffbezug

KE74 # 669,00 / **796,11 €**



**Farbwahl
nötig!**
Tabelle 16
ab Seite 3

Kuscheln und
Entspannen

Kindersofas

Klipp-Klapp!

Multifunktionale Sitzelemente

3 einzelne Elemente bilden zusammen eine kombinierbare Serie. Klappsessel und Klappliege "Klipp-Klapp" und die Kindercouch "Luna" lassen sich super zusammenstellen und gruppieren. Der Sessel und die Liege der Serie können jeweils als Hocker, Sessel oder auch als Liege verwendet werden. Bezug aus phthalatfreiem Kunstleder.



Klappsessel zum Hocker
zusammengeklappt



Klappliege zum Hocker
zusammengeklappt

• Klappsessel "KLIPP-KLAPP"

Der Sessel besteht aus einem Stück, die Elemente sind miteinander vernäht. Durch den Klappmechanismus wird aus dem Sessel im Nu ein Hocker. Maße B/H/T: 65 x 24/48 x 65 cm

LO-SEKKV2 # 184,00 / **218,96 €**

• Klappliege "KLIPP-KLAPP"

Hocker oder Liege? Die Kinder haben die Wahl. Ganz schnell und einfach verwandelt sich das Element. Die Teile sind miteinander vernäht.

Maße zusammengeklappt
B/H/T: 50 x 58 x 48 cm

LO-KLKKV2 # 190,00 / **226,10 €**



Kindersofa "LUNA" Set

bestehend aus :
LO-KSLUNAV2 und Klappsessel LO-SEKKV2

LO-SETLUNAV2 # 700,00 / **833,00 €**

• Kindersofa "LUNA"

Bezug aus phthalatfreiem Kunstleder, Füllung aus hochwertigem Schaumstoff. Maße B/H/T: 130 x 24/48 x 130 cm

LO-KSLUNAV2 # 569,00 / **677,11 €**

Kombinations- talente...



Einerelement



Zweierelement



Halbrundelement



Einerelement

Maße B/H/T: 60 x 30 x 60 cm

KEWE-30E-V2 # 167,00 / **198,73 €**

Maße B/H/T: 60 x 60 x 60 cm

KEWE-60E-V2 # 219,00 / **260,61 €**

Zweierelement

Maße B/H/T: 120 x 30 x 60 cm

KEWE-30Z-V2 # 245,00 / **291,55 €**

Maße B/H/T: 120 x 60 x 60 cm

KEWE-60Z-V2 # 315,00 / **374,85 €**

Halbrundelement

Maße B/H/T: 120 x 30 x 60 cm

KEWE-30HR-V2 # 219,00 / **260,61 €**

Maße B/H/T: 120 x 60 x 60 cm

KEWE-60HR-V2 # 307,00 / **365,33 €**

Die Südseeinsel

Die Südseeinsel besteht aus 3 Einzel-
elementen, die zusammen einen
harmonischen Kreis ergeben.
Stufenförmig angeordnet lädt die Insel
zum Sitzen, Lesen und Entspannen ein.
Die Unterseite aus Anti-Rutsch-Gewebe
sorgt für die nötige Standfestigkeit.
Durchmesser gesamt 120 cm
Höhen: 30 cm, 45 cm und 60 cm

KEWE-SUED-V2 # 494,00 / **587,86 €**

Sitzkombinationen

"Gemütliche Runde"



Kuschelhalbrundell

Bestehend aus 7 Teilen:
5 Sessel, 1 Hocker, 1 Halbrundtisch

mit Stoffbezug

KE4-V1 # 1.182,00 / **1.406,58 €**

mit Kunstlederbezug

KE4-V2 # 1.205,00 / **1.433,95 €**



Kuschelrundell

Als Halbrund, als Schlangenlinie oder doch als komplettes Rondell? Kombinieren Sie ganz nach Ihrem Geschmack. Einfach die einzelnen Teile mit Klettband verbinden.

Bestehend aus 14 Teilen:
10 Sessel, 2 Hocker, 2 Halbrundtische

mit Stoffbezug

KE44-V1 # 2.232,00 / **2.656,08 €**

mit Kunstlederbezug

KE44-V2 # 2.359,00 / **2.807,21 €**

Sitzhocker "TROPFEN"

Der Bezug ist aus Kunstleder und somit leicht abwischbar. Als Basis dient eine Holzplatte mit Bodengleitern aus Kunststoff. Lieferbar in vier Sitzhöhen. Maße B/T: 60 x 37 cm



Maße der Rondellelemente B/H/T:

Sessel:	70 x 60 x 55 cm
Hocker:	70 x 30 x 55 cm
Halbrundtisch:	100 x 30 x 50 cm
Sitzhöhe:	30 cm
Durchmesser:	240 cm



Hocker TROPFEN

Artikelnummer	Sitzhöhe	Preis
TRO30-V2..	30 cm	# 121,00 / 143,99 €
TRO35-V2..	35 cm	# 125,00 / 148,75 €
TRO40-V2..	40 cm	# 128,00 / 152,32 €
TRO45-V2..	45 cm	# 133,00 / 158,27 €

Hocker RUND, Durchmesser 37 cm

Artikelnummer	Sitzhöhe	Preis
RUND30-V2..	30 cm	# 100,00 / 119,00 €
RUND35-V2..	35 cm	# 104,00 / 123,76 €
RUND40-V2..	40 cm	# 107,00 / 127,33 €
RUND45-V2..	45 cm	# 111,00 / 132,09 €



Sitzhocker "RIA"

Super kombinierbar! Der RIA ist kompatibel mit den Sitzhockern "RUND-XL" und dem "NOAH". So haben Sie unendliche Möglichkeiten.

Hocker RIA, Durchmesser 56 cm

Artikelnummer	Sitzhöhe	Preis
RIA30-V2..	30 cm	# 142,00 / 168,98 €
RIA35-V2..	35 cm	# 149,00 / 177,31 €
RIA40-V2..	40 cm	# 154,00 / 183,26 €
RIA45-V2..	45 cm	# 163,00 / 193,97 €

Sitzhocker "RUND XL"

Er lässt sich beliebig mit den anderen beiden Hockern "RIA" und "NOAH" zusammenstellen.

Hocker RUND XL, Durchmesser 56 cm

Artikelnummer	Sitzhöhe	Preis
RUND-XL30-V2..	30 cm	# 139,00 / 165,41 €
RUND-XL35-V2..	35 cm	# 146,00 / 173,74 €
RUND-XL40-V2..	40 cm	# 149,00 / 177,31 €
RUND-XL45-V2..	45 cm	# 160,00 / 190,40 €

Alle einzelnen Sitzelemente werden mit einer zusätzlichen Holzbodenplatte mit Bodengleitern ausgestattet. Dies bietet Ihnen besten Schutz auch bei höherer Beanspruchung!



Kuscheln und Entspannen



Sitzhocker "NOAH"

Die 2 Ausschnitte sorgen für eine unverwechselbare Form. Auch in verschiedenen Höhen passen die Hocker wunderbar zusammen.

Hocker NOAH, Durchmesser 56 cm

Artikelnummer	Sitzhöhe	Preis
NOAH30-V2..	30 cm	# 142,00 / 168,98 €
NOAH35-V2..	35 cm	# 149,00 / 177,31 €
NOAH40-V2..	40 cm	# 154,00 / 183,26 €
NOAH45-V2..	45 cm	# 163,00 / 193,97 €

Sitzreihe ALEX

Sitzmöbel ALEX

Diese Sitzelemente sind als Hocker oder als Sofa wählbar und können dank verschiedener Bezugstoffe auch zu bunten Arrangements zusammengestellt werden.

Hochwertiger Schaumstoff mit Stoff oder Kunstlederbezug, stabile Bodenplatte und Metallfüße mit Bodenausgleichsschrauben.

Alle Modelle sind in zwei Sitzhöhen lieferbar.

Relaxen mit Alex...

Mit stabiler Bodenplatte!



1-Sitzer Hocker

Maße B/H/T: 70 x 39 x 72 cm, SH 39 cm

mit Stoffbezug

ALEX-EHV1 # 272,00 / **323,68 €**

mit Kunstlederbezug

ALEX-EHV2 # 280,00 / **333,20 €**

Maße B/H/T: 70 x 43 x 72 cm, SH 43 cm

mit Stoffbezug

ALEX-EH43V1 # 272,00 / **323,68 €**

mit Kunstlederbezug

ALEX-EH43V2 # 280,00 / **333,20 €**



2-Sitzer Hocker

Maße B/H/T: 104 x 39 x 72 cm, SH 39 cm

mit Stoffbezug

ALEX-ZHV1 # 324,00 / **385,56 €**

mit Kunstlederbezug

ALEX-ZHV2 # 334,00 / **397,46 €**

Maße B/H/T: 104 x 43 x 72 cm, SH 43 cm

mit Stoffbezug

ALEX-ZH43V1 # 324,00 / **385,56 €**

mit Kunstlederbezug

ALEX-ZH43V2 # 334,00 / **397,46 €**



3-Sitzer Hocker

Maße B/H/T: 138 x 39 x 72 cm, SH 39 cm

mit Stoffbezug

ALEX-DHV1 # 403,00 / **479,57 €**

mit Kunstlederbezug

ALEX-DHV2 # 415,00 / **493,85 €**

Maße B/H/T: 138 x 43 x 72 cm, SH 43 cm

mit Stoffbezug

ALEX-DH43V1 # 403,00 / **479,57 €**

mit Kunstlederbezug

ALEX-DH43V2 # 415,00 / **493,85 €**



1-Sitzer Sofa

Maße B/H/T: 70 x 69 x 72 cm,
Sitzhöhe 39 cm, Lehnenhöhe 30 cm

mit Stoffbezug

ALEX-EBV1 # 368,00 / **437,92 €**

mit Kunstlederbezug

ALEX-EBV2 # 379,00 / **451,01 €**

Maße B/H/T: 70 x 73 x 72 cm,
Sitzhöhe 43 cm, Lehnenhöhe 30 cm

mit Stoffbezug

ALEX-EB43V1 # 368,00 / **437,92 €**

mit Kunstlederbezug

ALEX-EB43V2 # 379,00 / **451,01 €**



2-Sitzer Sofa

Maße B/H/T: 104 x 69 x 72 cm,
Sitzhöhe 39 cm, Lehnenhöhe 30 cm

mit Stoffbezug

ALEX-ZBV1 # 438,00 / **521,22 €**

mit Kunstlederbezug

ALEX-ZBV2 # 451,00 / **536,69 €**

Maße B/H/T: 104 x 73 x 72 cm,
Sitzhöhe 43 cm, Lehnenhöhe 30 cm

mit Stoffbezug

ALEX-ZB43V1 # 438,00 / **521,22 €**

mit Kunstlederbezug

ALEX-ZB43V2 # 451,00 / **536,69 €**



3-Sitzer Sofa

Maße B/H/T: 138 x 69 x 72 cm,
Sitzhöhe 39 cm, Lehnenhöhe 30 cm

mit Stoffbezug

ALEX-DBV1 # 490,00 / **583,10 €**

mit Kunstlederbezug

ALEX-DBV2 # 505,00 / **600,95 €**

Maße B/H/T: 138 x 73 x 72 cm,
Sitzhöhe 43 cm, Lehnenhöhe 30 cm

mit Stoffbezug

ALEX-DB43V1 # 490,00 / **583,10 €**

mit Kunstlederbezug

ALEX-DB43V2 # 505,00 / **600,95 €**

Sitzmöbelserie ALEX

Mit diesen flexiblen Sitzmöbeln schaffen Sie in Windeseile eine gemütliche Sitzzecke in der gewünschten Größe! Da die einzelnen Elemente beliebig miteinander kombiniert werden können, sind immer wieder neue Stellvarianten möglich. Ausstattung mit stabiler Bodenplatte und Metallfüßen mit Bodenausgleichsschrauben.



Sitzecke mit Lehne

inkl. Sofaverbinder, Anstellseiten 72 cm

Sitzhöhe 39 cm, Maße B/H 138 x 69 cm

mit Stoffbezug

ALEX-EEV1 # 797,00 / **948,43 €**

mit Kunstlederbezug

ALEX-EEV2 # 820,00 / **975,80 €**

Sitzhöhe 43 cm, Maße B/H 138 x 73 cm

mit Stoffbezug

ALEX-EE43V1 # 797,00 / **948,43 €**

mit Kunstlederbezug

ALEX-EE43V2 # 820,00 / **975,80 €**



Sitzdreieck

Maße B/H/T: 72 x 39 x 72 cm, SH 39 cm

mit Stoffbezug

ALEX-EDV1 # 268,00 / **318,92 €**

mit Kunstlederbezug

ALEX-EDV2 # 276,00 / **328,44 €**

Maße B/H/T: 72 x 43 x 72 cm, SH 43 cm

mit Stoffbezug

ALEX-ED43V1 # 268,00 / **318,92 €**

mit Kunstlederbezug

ALEX-ED43V2 # 276,00 / **328,44 €**



Sitz-Sechseck

Maße B/H/T: 144 x 39 x 125 cm, Anstellseiten 72 cm, SH 39 cm

mit Stoffbezug

ALEX-6V1 # 578,00 / **687,82 €**

mit Kunstlederbezug

ALEX-6V2 # 595,00 / **708,05 €**

Maße B/H/T: 144 x 43 x 125 cm, SH 43 cm

mit Stoffbezug

ALEX-643V1 # 578,00 / **687,82 €**

mit Kunstlederbezug

ALEX-643V2 # 595,00 / **708,05 €**

2-Sitzer Trapez

Maße B/H/T: 125 x 39 x 62 cm, Anstellseiten 72 cm, SH 39 cm

mit Stoffbezug

ALEX-ZTV1 # 489,00 / **581,91 €**

mit Kunstlederbezug

ALEX-ZTV2 # 503,00 / **598,57 €**

Maße B/H/T: 125 x 43 x 62 cm, SH 43 cm

mit Stoffbezug

ALEX-ZT43V1 # 489,00 / **581,91 €**

mit Kunstlederbezug

ALEX-ZT43V2 # 503,00 / **598,57 €**



Ruhekissen

Klappliege

Zusammengeklappt ein kompakter Sessel und auseinander gefaltet eine Liege zum Ruhen und Entspannen. Verschließbar mit Klettband, Bezug aus Kunstleder.

Maße zusammen B/H/T: 60 x 50 x 50 cm

Maße offen B/H/T: 150 x 8 x 60 cm,

Lehne 25 cm hoch

Liegefläche 133 cm lang

KSE-KL13 # 245,00 / **291,55 €**

Liegefläche 180 cm lang

KSE-KL18 # 315,00 / **374,85 €**



Klappliege zum Sessel
zusammengeklappt



Farbwahl
nötig!

Tabelle 14
ab Seite 3



Chillout-Bag Rund

Medium Maße B/H/T: ca. 60 x 40 x 60 cm

6112.. 78,00 / **92,82 €**

Large Maße B/H/T: ca. 110 x 35 x 110 cm,

6128.. 122,00 / **145,18 €**



Chillout-Bag Banana

Die Sitzsackbanane ist einfach klasse! Sitzen, liegen, lümmeln und natürlich entspannen. Der Bezug ist abnehmbar und bei 30° C waschbar.

Maße B/H/T: 115 x 40 x 57 cm

6104.. 123,00 / **146,37 €**

Chillout-Bag

Der Riesensitzsack ist so groß, dass auch mehrere Kinder auf einmal darauf Platz finden. Der Bezug ist abnehmbar und bei 30° C waschbar. Lieferbar in zwei Größen:

Maße B/H/T: 130 x 30 x 130 cm

6167-K.. 112,00 / **133,28 €**

Maße B/H/T: 145 x 30 x 180 cm

6167.. 156,00 / **185,64 €**

Liegen und Sitzen im Großformat!



Farbwahl
nötig!

Tabelle 22
ab Seite 3



Spiegelzelt

Mit dem Spiegelzelt können sich Kinder von allen Seiten entdecken. In abgedunkelten Räumen können sie Lichteffekte erfahren und mit ein paar Tüchern haben sie ihre eigene Spiegelhöhle. Der Rahmen ist aus massivem Buchenholz, die Füllung aus 18 mm Multiplex.

Maße Schenkellänge: ca.130 cm, Tiefe 63 cm

125 100 00 790,00 / **940,10 €**

Sinnesecke

Der Rahmen ist aus massivem Buchenholz naturlackiert. Die Spiegel werden mit splitterbindender Folie aufgeklebt. Die Standardfarbe des Rahmens ist Buche natur. Lieferung ohne Viertelkreismatte.

Maße B/H: 160 x 80 cm

SE 4 K 581,00 / **691,39 €**

Maße B/H: 120 x 120 cm

SE 2 K 637,00 / **758,03 €**



Viertelkreisbodenmatte

mit abwischbarem Kunstlederbezug. Mattenstärke 4 cm

Viertelkreismatte, Schenkellänge 120 cm

SE K Matte12 # 203,00 / **241,57 €**

Viertelkreismatte, Schenkellänge 160 cm

SE K Matte 16 # 304,00 / **361,76 €**

Lauflernspiegel

Rahmen aus Buche Massivholz, Spiegelement 4 mm stark mit Sicherheitsfolie hinterlegt.

Maße B/H: 160 x 80 cm

SPILL 273,00 / **324,87 €**

Maße B/H: 120 x 120 cm

SPILL 120 284,00 / **337,96 €**

Haltestange aus Aluminium für 160 cm Spill

SPILL ST 61,00 / **72,59 €**

Greif-, Tast- und Spielelemente auf der Stange aufsteck- und verschiebbar.

Set mit 5 verschiedenen Holzapplikationen

SPILL AS 61,00 / **72,59 €**



Spiel LKW

- Spielecke LKW aus Birkensperrholz in hellgrün. Weitere Farben auf Anfrage.
- Ausstattung mit Lenkrad, Schalthebel und 2 drehbaren Scheinwerfern.
- In der Ladefläche befindet sich 1 Tisch und eine Rückbank.
- Maße B/H/L 78 x 120 x 150 cm

SLKW1 # 860,00 / **1.023,40 €**



Sinneshöhle

Ein gemütlicher Rückzugsort zum gemeinsamen Entspannen und Kuscheln. Durch die Lochbohrungen an der Oberplatte sowie an den Stützelementen können Vorhänge, Schwungtücher oder Girlanden frei nach Wunsch angebracht werden. Der Viertelkreis wird komplett aus Birke Multiplex gefertigt. Die Lieferung erfolgt ohne die abgebildeten Tücher und Sitzelemente. Viertelkreismatte bitte separat bestellen.

Maße B/H/T: 165 x 160 x 165 cm

SVK 160 890,00 / **1.059,10 €**

Viertelkreismatte, Schenkellänge 160 cm

SE K Matte 16 # 304,00 / **361,76 €**



**Farbwahl
nötig!**

Tabellen 1, 4, 15
ab Seite 3

Mit
Spiegelrückwand!

Traumhöhle

2 Stollenregale dienen zur Aufbewahrung von Kissen und Spielmaterialien. Ein Regal hat innen eine Spiegelrückwand. So können die Kinder sich selbst kennenlernen. Zur Gestaltung als gemütlicher Rückzugsort kann optional ein Vorhang und Stoff über das Dach dazu bestellt werden.

Vorhang, Dachstoff und Matte bitte separat bestellen.

Maße B/H/T: 205 x 156 x 106 cm
Breite Dach 133 cm

TH 1.018,00 / **1.211,42 €**

Vorhang für Traumhöhle

TH-V # 175,00 / **208,25 €**

Stoff für Dach

TH-D # 175,00 / **208,25 €**

Bodenmatte,

Maße B/H/T: 125 x 2 x 106 cm

TH-M # 88,00 / **104,72 €**

SPIELBURGEN



Spielburgen-System

Abenteuer warten!

Spielburgen für den Innenbereich



Hinweise zur Auswahl der richtigen Spielburg

Unsere Spielburgen und Elemente finden Sie in 3 Systemgrößen: klein, mittel und groß.

- Passend zu den Verhältnissen in Ihrem Gruppenraum, dem zur Verfügung stehenden Platz und der Größe der Kinder (Podesthöhe), erfolgt die Auswahl der passenden Spielburg.
- Alle Burgen können freistehend, an einer oder 2 Wänden montiert werden. Alle wichtigen Maße finden Sie in den einzelnen Abschnitten. Zu den angegebenen Grundrissmaßen addieren sich noch die Ausladungen der jeweiligen Treppen, Rutschen oder Leiterelemente.
- Die Kantenlängen der Grundrisse bilden sich aus 3 Elementmaßen: Breit (99 cm), Schmal (70 cm) und Sehr Schmal (49,5 cm); Bewegungsmodule (Treppe, Rutsche, Leiterelemente, Podestaufgang etc.) können ausschließlich auf 70er Breiten geplant und montiert werden. In den Grundrissen sind diese Kürzel (B – S – XS) an den Elementplätzen zu finden. Die Elementplätze sind fortlaufend nummeriert und müssen bei Bestellung einem Geländerelement zugeordnet werden.
- Vor Raumwänden können preiswerte, halb hohe Wandelemente verbaut werden, die auf Podesthöhe enden.
- Für jede Spielburg- bzw. Podesthöhe finden Sie komplett bestückte Grundrisse. Wahlweise können Geländerelemente auch getauscht oder Grundrisse mit den zur Verfügung stehenden Geländerelementen versehen werden.

Achtung! Die Bewegungsmodule können nur auf den Plätzen "S" angeordnet werden!

- Für große Grundrisse sollten unten möglichst 2 Elemente offen geplant sein bzw. einen Durchgang haben.
- Abschließend ist für den Grundriss die Bodenausführung (Teppich/Linoleum) festzulegen.
- Massivholzrahmen 58 x 38 mm
- Eckpfosten 58 x 58 mm
- Füllungen aus Multiplex **Birke** 12 - 15 mm
- Tragbalken aus massiver, stabiler Kiefer 68 x 38 mm sowie 32 mm starker Bodenplatte

Allgemeine Informationen

Bei der Auswahl des Aufstellortes müssen folgende Kriterien geprüft bzw. bei Bestellung folgende Maße mitgeteilt werden:

- Ist die Ebenheit des Fußbodens bzw. sind lotrechte Wände gegeben, an denen die Spielburg platziert werden soll? Hierfür bitte unbedingt eine Wasserwaage nutzen!
- Sind die Wände vollflächig? (Fenster, Vorsprünge oder Pfeiler vorhanden? – bitte Foto mit Maßen senden)
- Welche Installationen (Heizkörper, E-Technik, Steckdosen, sonstige Leitungen und Einbauten) sind vorhanden?
- Bei Einbauten in einer Raumecke ist die Rechtwinkligkeit zu prüfen!
- Bitte beachten Sie, dass Leuchten, Steckdosen etc. möglichst außerhalb der Spielebene bzw. außerhalb des Handbereiches installiert sein müssen.

Kleine Spielburgen

Gesamthöhe 140 cm
 Podesthöhe 70 cm
 Brüstungshöhe 70 cm

ab Seite 182



Spielburg SB K02 01

Mittlere Spielburgen

Gesamthöhe 169 cm
 Podesthöhe 99 cm
 Brüstungshöhe 70 cm

ab Seite 190



Spielburg SB M05 01

Große Spielburgen

Gesamthöhe 240 cm
 Podesthöhe 140 cm
 Brüstungshöhe 100 cm

ab Seite 198



Grundriss SB G23
 Elemente frei
 gewählt

Achtung! Mindestraumhöhe 280 cm und keine elektrischen Geräte (Lampen etc.) im Griffbereich.



Kleine Spielburgen

Stellen Sie sich Ihre eigene kleine Burg für den Innenraum zusammen!
An den verschiedenen Grundrissen können Sie beliebig die Elemente kombinieren. Gerne unterstützen wir Sie auch bei der Planung.

Erläuterung der Grundrisse:

- S =** Schmale Elemente 70 cm breit
- B =** Breite Elemente 99 cm breit
- XS =** Sehr schmale Elemente 49,5 cm breit

Die ab Seite 186 dargestellten Elemente können Sie beliebig an Ihre Burg ansetzen.

- Gesamthöhe je 140 cm
- Zweite Ebene auf 70 cm Höhe

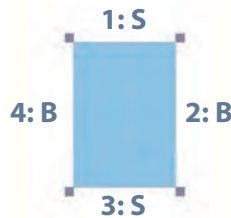
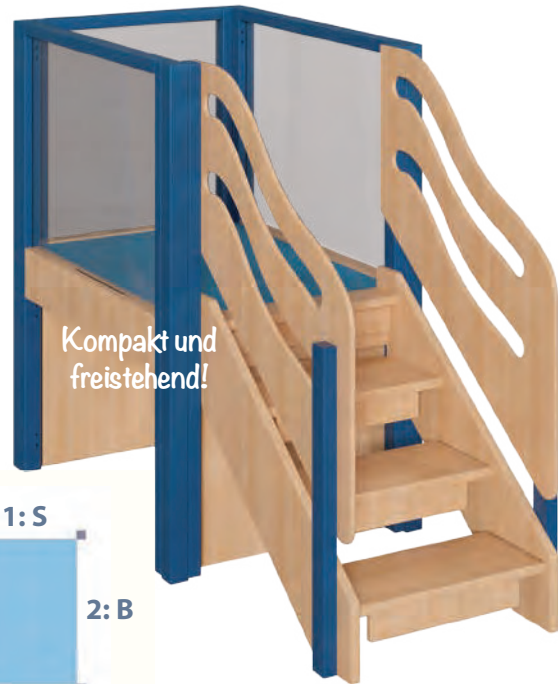

Spielburg SB K01 01

bestehend aus:

Grundriss SB K01 freistehend

- 1 unten geschlossen, oben Plexiglas, SBK 70 VhVP
 - 2 unten Kreisausschnitt, oben Plexiglas, SBK 99 KoVp
 - 3 Treppe mit Geländerfüllung, SBK 70 VhTrF
 - 4 unten offen, oben Plexiglas, SBK 99 OfVp
- Stellfläche B x T: 82 x 197 cm

Bitte ergänzen Sie ein "T" für Teppich oder ein "L" für Linoleum hinter der Artikelnummer.

SB K01 01.. # 1.953,00 / 2.324,07 €

Grundriss SB K01

wählen Sie Ihre eigenen Elemente! ab S. 186

Preis inklusive Eckpfosten und Bodenplatte mit Teppich oder Linoleum. Maße B/H/T: 82 x 140 x 111 cm
Bitte ergänzen Sie ein "T" für Teppich oder ein "L" für Linoleum hinter der Artikelnummer.

SB K01.. # 310,00 / 368,90 €



Bodenbelag Linoleum | Tabelle 12



Bodenbelag Tretford® | Tabelle 13

| Bahnbreite 2 m | NT...



Kleine Spielburgen



Spielburg SB K02 01

bestehend aus:

Grundriss SB K02 freistehend

1 unten Kreis, oben geschlossen, SBK 99 KoVH

2 unten Kreis, oben geschlossen, SBK 70 KoVH

3 unten Tatze, oben Zaun, SBK 99 TaZn

4 Treppe mit Geländerfüllung, SBK 70 VhTrF

5 unten offen, oben Plexiglas, SBK 99 OfVp

6 unten 2 Quadrate, oben Rhombus Plexiglas, SBK 99 Q2Rp

Stellfläche B x T: 181 x 197 cm

Bitte ergänzen Sie ein "T" für Teppich oder ein "L" für Linoleum hinter der Artikelnummer.

SB K02 01.. # 2.512,00 / **2.989,28 €**

Grundriss SB K02

wählen Sie Ihre eigenen Elemente! ab S. 186

Preis inklusive Eckpfosten und Bodenplatte mit Teppich

oder Linoleum. Maße B/H/T: 181 x 140 x 111 cm

Bitte ergänzen Sie ein "T" für Teppich oder ein "L" für Linoleum hinter der Artikelnummer.

SB K02.. # 503,00 / **598,57 €**

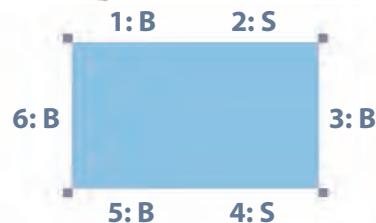

Spielburg SB K04 21

bestehend aus:

Grundriss SB K04, 2-seitig wandmontiert

1 Wandelement, SBK 70 Wand

2 Wandelement, SBK 49 Wand

3 Treppe mit Geländerfüllung, SBK 70 VhTrF

4 unten offen, oben Zaun, SBK 70 OfZn

5 unten offen, oben geschlossen, SBK 49 OfVh

6 Rutsche mit gelber Haltestange, SBK 70 VhR1

7 Wandelement, SBK 70 Wand

8 Wandelement, SBK 70 Wand

Stellfläche B x T: 217,5 x 283 cm

Bitte ergänzen Sie ein "T" für Teppich oder ein "L" für Linoleum hinter der Artikelnummer.

SB K04 21.. # 2.509,00 / **2.985,71 €**



Wandmontierte Lösung mit Rutsche!

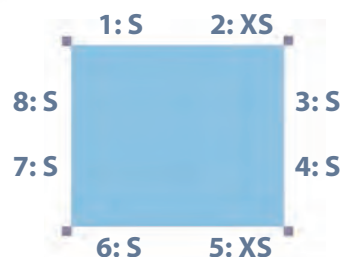

Grundriss SB K04

wählen Sie Ihre eigenen Elemente! ab S. 186

Preis inklusive Eckpfosten und Bodenplatte mit Teppich

oder Linoleum. Maße B/H/T: 132 x 140 x 152 cm

Bitte ergänzen Sie ein "T" für Teppich oder ein "L" für Linoleum hinter der Artikelnummer.

SB K04.. # 579,00 / **689,01 €**

Fallschutzmatte:

aus Schaumstoff, mit Kunstlederbezug.

So landen die Kinder nach dem Rutschen weich!

Maße B/H/T: 80 x 7 x 100 cm

FS # 124,00 / **147,56 €**

Kleine Spielburgen

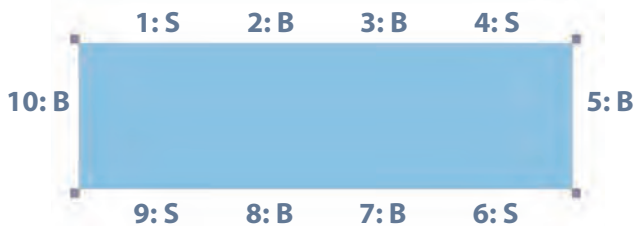

Fallschutzmatte

aus Schaumstoff, mit Kunstlederbezug.
So landen die Kinder nach dem Rutschen weich.
Maße B/H/T: 80 x 7 x 100 cm

FS # 124,00 / **147,56 €**

Spielburg SB K03 01

- bestehend aus: Grundriss SB K03 freistehend
- 1 unten 2 Quadrate, oben Plexiglaskreis, SBK 70 Q2Kp
- 2 unten Tatze, oben Zaun, SBK 99 TaZn
- 3 unten geschlossen, oben Plexiglas, SBK 99 VhVp
- 4 unten 2 Quadrate, oben geschlossen SBK 70 Q2Vh
- 5 unten geschlossen, oben geschlossen, SBK 99 VhVh
- 6 Wellenaufgang Schaumstoff, SBK 70 WaOf
- 7 unten 2 Quadrate, oben Rhombus Plexiglas, SBK 99 Q2Rp
- 8 unten offen, oben Plexiglas, SBK 99 OfVp
- 9 Rutsche mit gelber Haltestange, SBK 70 VhR1
- 10 unten Kreis, oben Plexiglas, SBK 99 KoVp
- Stellfläche B x T: 350 x 250 cm

Bitte ergänzen Sie ein "T" für Teppich oder ein "L" für Linoleum hinter der Artikelnummer.

SB K03 01.. # 5.178,00 / **6.161,82 €**

Grundriss SB K03

wählen Sie Ihre eigenen Elemente! ab S. 186

Preis inklusive Eckpfosten und Bodenplatte mit Teppich oder Linoleum.

Maße B/H/T: 350 x 140 x 111 cm
Bitte ergänzen Sie ein "T" für Teppich oder ein "L" für Linoleum hinter der Artikelnummer.

SB K03.. # 821,00 / **976,99 €**



Spielburg SB K22 01

- bestehend aus:
- Grundriss SB K22, freistehend
- 1 unten Tatze, oben Zaun, SBK 99 TaZn
- 2 unten geschlossen, oben Plexiglas, SBK 70 VhV
- 3 unten 2 Quadrate, oben geschlossen, SBK 70 Q2Vh
- 4 Podestaufgang mit Linoleum belegt, SBK 70 PaOf
- 5 unten offen, oben geschlossen, SBK 70 OfVh
- 6 unten offen, oben Plexiglasgesicht, SBK 99 OfGp
- 7 unten geschlossen, oben geschlossen, SBK 70 VhVh
- 8 unten Kreis, oben Zaun, SBK 70 KoZn
- Stellfläche B x T: 187 x 190 cm

Bitte ergänzen Sie ein "T" für Teppich oder ein "L" für Linoleum hinter der Artikelnummer.

SB K22 01.. # 3.436,00 / **4.088,84 €**

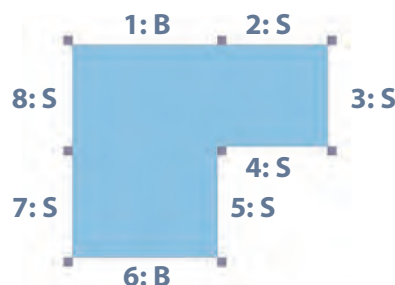

Grundriss SB K22

wählen Sie Ihre eigenen Elemente! ab S. 186

Preis inklusive Eckpfosten und Bodenplatte mit Teppich oder Linoleum. Maße B/H/T: 187 x 140 x 158 cm
Bitte ergänzen Sie ein "T" für Teppich oder ein "L" für Linoleum hinter der Artikelnummer.

SB K22.. # 858,00 / **1.021,02 €**

Spielburg SB K24 01

bestehend aus: Grundriss SB K24 freistehend
 1 unten 2 Quadrate, oben geschlossen, SBK 99 Q2Vh
 2 unten offen, oben Zaun, SBK 70 OfZn
 3 unten Tatze, oben Zaun, SBK 70 TaZn
 4 unten 2 Quadrate, oben geschlossen SBK 99 Q2Vh
 5 Rutsche mit gelber Haltestange, SBK 70 VhR1
 6 unten geschlossen, oben Plexiglas, SBK 99 VhVp
 7 unten offen, oben Zaun, SBK 99 OfZn
 8 unten 2 Quadrate, oben Rhombus Plexiglas, SBK 99 Q2Rp
 9 unten geschlossen, oben Plexiglas, SBK 99 VhVp
 10 Treppe mit Geländerfüllung, SBK 70 VhTrF
 Stellfläche B x T: 312 x 273 cm

Bitte ergänzen Sie ein "T" für Teppich oder ein "L" für Linoleum hinter der Artikelnummer.

SB K24 01.. # 4.998,00 / 5.947,62 €

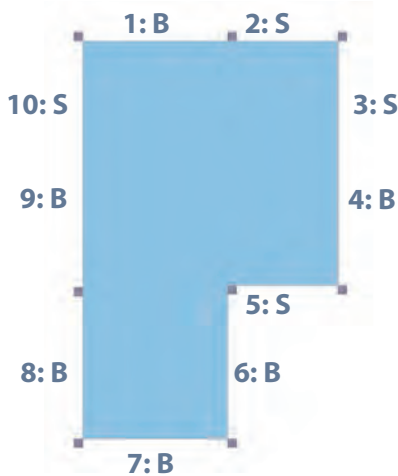

Grundriss SB K24

wählen Sie Ihre eigenen Elemente! ab S. 186
 Preis inklusive Eckpfosten und Bodenplatte mit Teppich oder Linoleum.
 Maße B/H/T: 187 x 140 x 286 cm
 Bitte ergänzen Sie ein "T" für Teppich oder ein "L" für Linoleum hinter der Artikelnummer.

SB K24.. # 1.370,00 / 1.630,30 €

Fallschutzmatte

aus Schaumstoff, mit Kunstlederbezug. So landen die Kinder nach dem Rutschen weich.

Maße B/H/T: 80 x 7 x 100 cm

FS # 124,00 / 147,56 €



Farbwahl zu den Eckpfosten | Tabelle 4

Hellelfenbein	Macciato	Safranggelb	Sonnengelb
Hellblau	Blau	Rot	Limette

Buche hell

Schmale Elemente "S"

Maße der schmalen Elemente B/H: 70 x 140 cm



unten und oben
geschlossen

SBK 70 VhVh # 203,00 / **241,57 €**



unten 2 Quadrate,
oben geschlossen

SBK 70 Q2Vh # 213,00 / **253,47 €**



unten Tatze,
oben geschlossen

SBK 70 TaVh # 213,00 / **253,47 €**



unten offen,
oben 5-Eck mit Plexiglas

SBK 70 OfFe # 253,00 / **301,07 €**



unten 2 Quadrate,
oben Kreis mit Plexiglas

SBK 70 Q2Kp # 272,00 / **323,68 €**



unten 2 Quadrate, oben
Rhombus mit Plexiglas

SBK 70 Q2Rp # 261,00 / **310,59 €**



unten geschlossen,
oben Plexiglas

SBK 70 VhVp # 326,00 / **387,94 €**



unten offen,
oben Plexiglas

SBK 70 OfVp # 293,00 / **348,67 €**



unten Kreis,
oben Plexiglas

SBK 70 KoVp # 335,00 / **398,65 €**



unten offen,
oben geschlossen

SBK 70 OfVh # 172,00 / **204,68 €**



unten offen, oben
geschlossen, rund
Gesamthöhe 171 cm

SBK 70 OfVhR # 202,00 / **240,38 €**

für kleine Burgen

Schmale Elemente "S"



unten geschlossen,
oben Zaun

SBK 70 VhZn # 230,00 / **273,70 €**



unten offen,
oben Zaun

SBK 70 OfZn # 199,00 / **236,81 €**



unten Tatze,
oben Zaun

SBK 70 TaZn # 240,00 / **285,60 €**



unten Kreis,
oben Zaun

SBK 70 KoZn # 240,00 / **285,60 €**



unten 2 Quadrate,
oben Zaun

SBK 70 Q2Zn # 240,00 / **285,60 €**



unten offen,
oben Froschauge, rund

Gesamthöhe 171 cm

SBK 70 OfFaR # 379,00 / **451,01 €**



unten offen,
oben Plexiglasgesicht

Gesamthöhe 171 cm

SBK 70 OfGpR # 306,00 / **364,14 €**



Wandelement

Gesamthöhe 70 cm

SBK 70 Wand # 104,00 / **123,76 €**



Rutsche mit Haltestange,
unten geschlossen

Ausladung 131 cm, Stange immer gelb

SBK 70 VhR1 # 693,00 / **824,67 €**



Wellenaufgang

Ausladung 139 cm, Schaumstoffelement
mit Kunstlederbezug

SBK 70 WaOf # 939,00 / **1.117,41 €**



Podestaufgang

Ausladung 108 cm,
Stufen mit Linoleum belegt

SBK 70 PaOf # 664,00 / **790,16 €**



Treppe unten geschlossen

Ausladung 86 cm

SBK 70 VhTrF # 485,00 / **577,15 €**

Sehr schmale Elemente "XS"

Maße "XS" = B/H: 49,5 x 140 cm



unten und oben
geschlossen

SBK 49 VhVh # 172,00 / **205,68 €**



unten offen,
oben geschlossen

SBK 49 OfVh # 153,00 / **182,07 €**



Wandelement

Gesamthöhe 70 cm

SBK 49 Wand # 88,00 / **104,72 €**

Breite Elemente "B"

Maße "B" = B/H: 99 x 140 cm



unten und oben
geschlossen

SBK 99 VhVh # 261,00 / **310,59 €**



unten offen,
oben Plexiglasgesicht

SBK 99 OfGpR # 376,00 / **447,44 €**



unten Tatzel,
oben geschlossen

SBK 99 TaVh # 275,00 / **327,25 €**



unten offen,
oben 5-Eck mit Plexiglas

SBK 99 OfFe # 275,00 / **327,25 €**



unten 2 Quadrate,
oben Kreis mit Plexiglas

SBK 99 Q2Kp # 338,00 / **402,22 €**



unten 2 Quadrate, oben
Rhombus mit Plexiglas

SBK 99 Q2Rp # 328,00 / **390,32 €**



unten offen,
oben geschlossen

SBK 99 OfVh # 212,00 / **252,28 €**



unten offen, oben
Plexiglaskreis, rund

Gesamthöhe 171 cm

SBK 99 OfKpR # 312,00 / **371,28 €**



unten geschlossen
oben Plexiglas

SBK 99 VhVp # 438,00 / **521,22 €**



unten offen,
oben Plexiglas

SBK 99 OfVp # 393,00 / **467,67 €**



unten Kreis,
oben Plexiglas

SBK 99 KoVp # 453,00 / **539,07 €**



unten geschlossen,
oben Zaun

SBK 99 VhZn # 300,00 / **357,00 €**



unten offen,
oben Zaun

SBK 99 OfZn # 255,00 / **303,45 €**



unten Tatze,
oben Zaun

SBK 99 TaZn # 315,00 / **374,85 €**

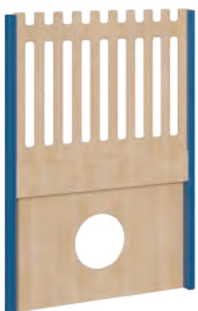

unten Kreis offen,
oben Zaun

SBK 99 KoZn # 315,00 / **374,85 €**



unten offen,
oben Froschaug, rund

SBK 99 OfFaR # 449,00 / **534,31 €**



Wandelement breit

Gesamthöhe 70 cm

SBK 99 Wand # 230,00 / **273,70 €**

Mittlere Spielburgen

Stellen Sie sich Ihre eigene mittlere Burg für den Innenraum zusammen! An den verschiedenen Grundrissen können Sie beliebig die Elemente kombinieren. Gerne unterstützen wir Sie auch bei der Planung.

- Gesamthöhe je 169 cm
- Zweite Ebene auf 99 cm Höhe

Erläuterung der Grundrisse:

S = Schmale Elemente 70 cm breit
B = Breite Elemente 99 cm breit

Die ab Seite 194 dargestellten Elemente können Sie beliebig an Ihre Burg ansetzen.



Spielburg SB M02 01

bestehend aus:
Grundriss SB M02 freistehend
1 unten geschlossen, oben geschlossen, SBM 99 VhVh
2 unten Kreisausschnitt, oben Zaun, SBM 70 KoZn
3 unten offen, oben Zaun, SBM 99 OfZn
4 Treppe mit Geländerfüllung, SBM 70 VhTrF
5 unten Kreisausschnitt, oben Plexiglas, SBM 99 KoVp
6 unten 2 Quadrate, oben Rhombus Plexiglas, SBM 99 Q2Rp
Stellfläche B x T: 181 x 235 cm

Bitte ergänzen Sie ein "T" für Teppich oder ein "L" für Linoleum hinter der Artikelnummer.

SB M02 01.. # 2.806,00 / **3.339,14 €**

Grundriss SB M02

wählen Sie Ihre eigenen Elemente! ab S. 194

Preis inklusive Eckpfosten und Bodenplatte mit Teppich oder Linoleum. Maße B/H/T: 181 x 169 x 111 cm
Bitte ergänzen Sie ein "T" für Teppich oder ein "L" für Linoleum hinter der Artikelnummer.

SB M02.. # 531,00 / **631,89 €**

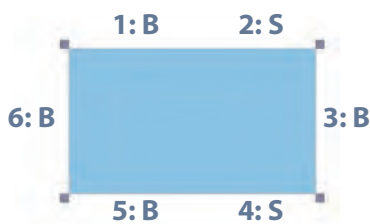

Bodenbelag Linoleum | Tabelle 12



Bodenbelag Tretford® | Tabelle 13

| Bahnbreite 2 m | NT...



Mittlere Spielburgen

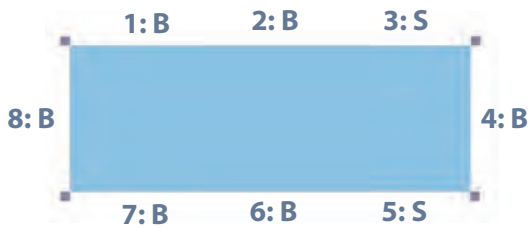

Spielburg SB M05 01

bestehend aus:

Grundriss SB M05 freistehend

- 1 unten geschlossen, oben geschlossen, SBM 99 VhVh
 - 2 unten geschlossen, oben geschlossen, SBM 99 VhVh
 - 3 unten geschlossen, oben geschlossen, SBM 70 VhVh
 - 4 unten 2 Quadrate, oben Plexiglaskreis, SBM 99 Q2Kp
 - 5 Treppe mit Geländerfüllung, SBM 70 VhTrF
 - 6 unten offen, oben Plexiglas, SBM 99 OfVp
 - 7 unten Kreis, oben Plexiglas, SBM 99 KoVp
 - 8 unten geschlossen, oben geschlossen, SBM 99 VhVh
- Stellfläche B x T: 280 x 235 cm

Bitte ergänzen Sie ein "T" für Teppich oder ein "L" für Linoleum hinter der Artikelnummer.

SB M05 01.. # 5.178,00 / **6.161,82 €**

Grundriss SB M05

wählen Sie Ihre eigenen Elemente! ab S. 194

Preis inklusive Eckpfosten und Bodenplatte mit Teppich oder Linoleum. Maße B/H/T: 280 x 169 x 111 cm
Bitte ergänzen Sie ein "T" für Teppich oder ein "L" für Linoleum hinter der Artikelnummer.

SB M05.. # 743,00 / **884,17 €**

Fallschutzmatte

aus Schaumstoff, mit Kunstlederbezug.
B/H/T: 80 x 7 x 100 cm

FS # 124,00 / **147,56 €**

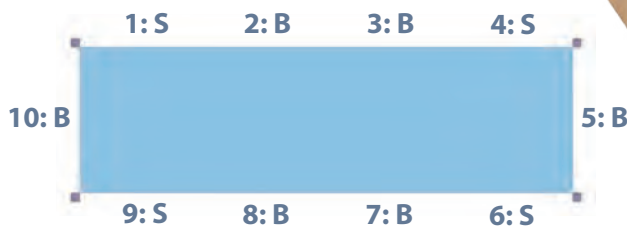

Grundriss SB M03

wählen Sie Ihre eigenen Elemente! ab S. 194

Preis inklusive Eckpfosten und Bodenplatte mit Teppich oder Linoleum. Maße B/H/T: 350 x 169 x 111 cm. Bitte ergänzen Sie ein "T" für Teppich oder ein "L" für Linoleum hinter der Artikelnummer.

SB M03.. # 872,00 / **1.037,68 €**

Spielburg SB M03 01

bestehend aus: Grundriss SB M03 freistehend

- 1 unten geschlossen, oben Plexiglas, SBM 70 VhVp
 - 2 unten Tatze, oben geschlossen, SBM 99 TaVh
 - 3 unten 2 Quadrate, oben Plexiglaskreis, SBM 99 Q2Kp
 - 4 unten 2 Quadrate, oben geschlossen SBM 70 Q2Vh
 - 5 unten geschlossen, oben geschlossen, SBM 99 VhVh
 - 6 Treppe mit Geländerfüllung, SBM 70 VhTrF
 - 7 unten Kreisausschnitt, oben Zaun, SBM 99 KoZn
 - 8 unten offen, oben Zaun, SBM 99 OfZn
 - 9 Rutsche mit gelber Haltestange, SBM 70 VhR1
 - 10 unten geschlossen, oben Plexiglas, SBM 99 KoVp
- Stellfläche B x T: 350 x 287 cm

Bitte ergänzen Sie ein "T" für Teppich oder ein "L" für Linoleum hinter der Artikelnummer.

SB M03 01.. # 5.011,00 / **5.963,09 €**

Mittlere Spielburgen

Spielburg SB M22 01

bestehend aus:

Grundriss SB M22, freistehend

1 unten offen, oben Plexiglas, SBM 99 OfKp

2 unten offen, oben Zaun, SBM 70 OfZn

3 unten offen, oben Zaun, SBM 70 OfZn

4 unten offen, oben geschlossen, SBM 70 OfVh

5 Treppe mit Geländerfüllung, SBM 70 OfTrF

6 unten offen, oben Plexiglas, SBK 99 OfVp

7 unten offen, oben Plexiglas, SBK 70 OfVp

8 unten offen, oben Zaun, SBM 70 OfZn

Stellfläche B x T: 187 x 206 cm

Bitte ergänzen Sie ein "T" für Teppich oder ein "L" für Linoleum hinter der Artikelnummer.

SB M22 01.. # 3.365,00 / **4.004,35 €**

Grundriss SB M22

wählen Sie Ihre eigenen Elemente! ab S. 194

Preis inklusive Eckpfosten und Bodenplatte mit Teppich oder Linoleum.

Maße B/H/T: 187 x 169 x 158 cm

Bitte ergänzen Sie ein "T" für Teppich oder ein "L" für Linoleum hinter der Artikelnummer.

SB M22.. # 916,00 / **1.090,04 €**

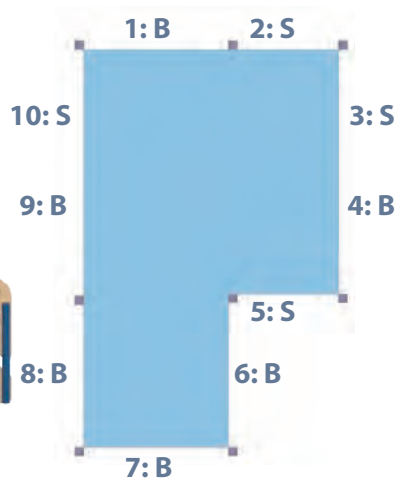
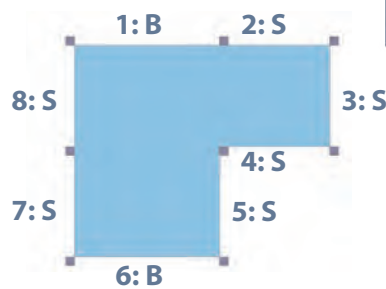
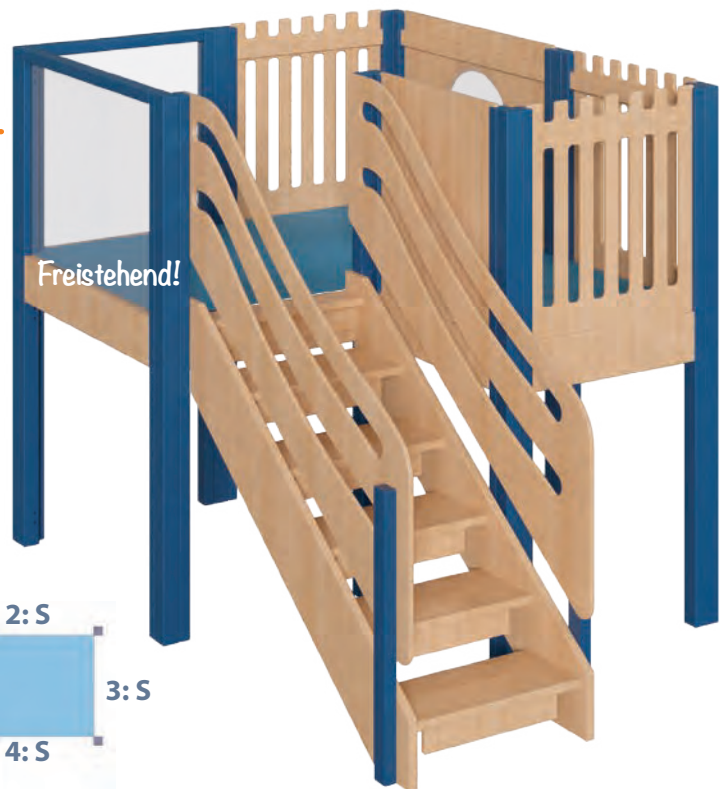

Spielburg SB M24 01

bestehend aus: Grundriss SB M24 freistehend

1 unten Tatzte, oben geschlossen, SBM 99 TaVh

2 unten geschlossen, oben Plexiglas, SBM 70 VhVp

3 unten offen, oben geschlossen, SBM 70 OfVh

4 unten Tatzte, oben Zaun SBM 99 TaZn

5 Rutsche mit gelber Haltestange, SBM 70 VhR1

6 unten geschlossen, oben geschlossen, SBM 99 VhVh

7 unten 2 Quadrate, oben Plexiglas, SBM 99 Q2Kp

8 unten offen, oben Zaun, SBM 99 OfZn

9 unten geschlossen, oben geschlossen, SBM 99 VhVh

10 Treppe mit Geländerfüllung, SBM 70 VhTrF

Stellfläche B x T: 311 x 357 cm

Bitte ergänzen Sie ein "T" für Teppich oder ein "L" für Linoleum hinter der Artikelnummer.

SB M24 01.. # 5.558,00 / **6.614,02 €**

Grundriss SB M24

wählen Sie Ihre eigenen Elemente! ab S. 194

Preis inklusive Eckpfosten und Bodenplatte mit Teppich oder Linoleum.

Maße B/H/T: 187 x 169 x 286 cm

Bitte ergänzen Sie ein "T" für Teppich oder ein "L" für Linoleum hinter der Artikelnummer.

SB M24.. # 1.427,00 / **1.698,13 €**



Fallschutzmatte

aus Schaumstoff, mit Kunstlederbezug.

Maße B/H/T: 80 x 7 x 100 cm

FS # 124,00 / **147,56 €**



Mittlere Spielburgen



Spielburg SB M31 21

- bestehend aus:
- Grundriss SB M31, 2-seitig wandmontiert
 - 1 Wandelement sehr schmal, SBM 49 Wand
 - 2 Wandelement schmal, SBM 70 Wand
 - 3 Wandelement schmal, SBM 70 Wand
 - 4 Wandelement schmal, SBM 70 Wand
 - 5 Wandelement schmal, SBM 70 Wand
 - 6 Wandelement sehr schmal, SBM 49 Wand
 - 7 unten Sprossenwand, oben Haltestange gelb SBM 70 SwSt
 - 8 unten Durchgang, oben Zaun, SBM 70 DuZn
 - 9 Rutsche mit gelber Haltestange, SBM 70 VhR1
 - 10 unten Durchgang, oben Zaun, SBM 70 DuZn
 - 11 Treppe mit Geländerfüllung, SBM 70 VhTrF
- Stellfläche B x T: ca. 325 x 325 cm

Bitte ergänzen Sie ein "T" für Teppich oder ein "L" für Linoleum hinter der Artikelnummer.

SB M31 21.. # 5.084,00 / 6.049,96 €

Grundriss SB M31

Preis inklusive Eckpfosten und Bodenplatte mit Teppich oder Linoleum.
 Maße B/H/T: 201 x 169 x 201 cm
 Bitte ergänzen Sie ein "T" für Teppich oder ein "L" für Linoleum hinter der Artikelnummer.
SB M31.. # 1.400,00 / 1.666,00 €

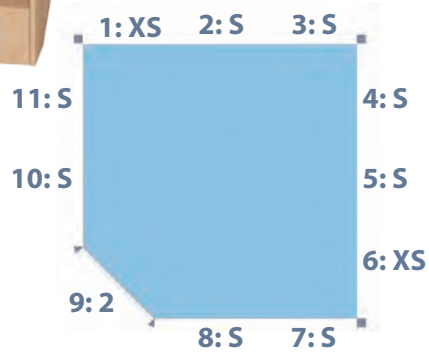

Fallschutzmatte

aus Schaumstoff, mit Kunstlederbezug.
 Maße B/H/T: 80 x 7 x 100 cm
FS # 124,00 / 147,56 €

Spielburg SB M41 21

- bestehend aus: Grundriss SB M41, 2-seitig wandmontiert
- 1 Wandelement schmal, SBM 70 Wand
 - 2 Wandelement schmal, SBM 70 Wand
 - 3 Wandelement schmal, SBM 70 Wand
 - 4 Wandelement schmal, SBM 70 Wand
 - 5 unten offen, oben Froschauge, SBM 70 OfFaR
 - 6 unten Tatze, oben geschlossen, SBM 70 TaVh
 - 7 unten Sprossenwand, oben Haltestange gelb SBM 70 SwSt
 - 8 unten Kreis offen, oben Zaun, SBM 99 KoZn
 - 9 unten geschlossen, oben Plexiglas, SBM 70 VhVp
- Stellfläche B x T: ca. 228 x 168 cm

Bitte ergänzen Sie ein "T" für Teppich oder ein "L" für Linoleum hinter der Artikelnummer.

SB M41 21.. # 3.962,00 / 4.714,78 €



Grundriss SB M41

Preis inklusive Eckpfosten und Bodenplatte mit Teppich oder Linoleum.
 Maße B/H/T: 228 x 169 x 158 cm
 Bitte ergänzen Sie ein "T" für Teppich oder ein "L" für Linoleum hinter der Artikelnummer.
SB M41.. # 1.109,00 / 1.319,71 €

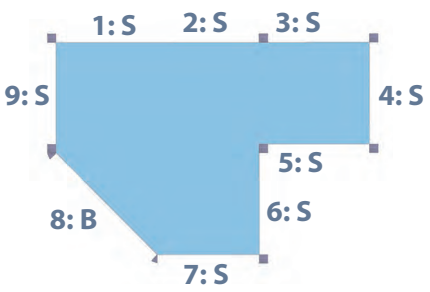

Spielburgen

Schmale Elemente "S"

Maße der schmalen Elemente B/H: 70 x 169 cm



unten und oben
geschlossen

SBM 70 VhVh # 230,00 / **273,70 €**



unten 2 Quadrate,
oben geschlossen

SBM 70 Q2Vh # 245,00 / **291,55 €**



unten Tatze,
oben geschlossen

SBM 70 TaVh # 245,00 / **291,55 €**



unten offen,
oben 5-Eck mit Plexiglas

SBM 70 OfFe # 245,00 / **291,55 €**



unten 2 Quadrate,
oben Kreis mit Plexiglas

SBM 70 Q2Kp # 303,00 / **360,57 €**



unten 2 Quadrate, oben
Rhombus mit Plexiglas

SBM 70 Q2Rp # 303,00 / **360,57 €**



unten geschlossen,
oben Plexiglas

SBM 70 VhVp # 353,00 / **420,07 €**



unten offen,
oben Plexiglas

SBM 70 OfVp # 308,00 / **366,52 €**



unten Kreis,
oben Plexiglas

SBM 70 KoVp # 366,00 / **435,54 €**



unten offen,
oben geschlossen

SBM 70 OfVh # 186,00 / **221,34 €**



unten offen, oben
geschlossen, rund
Gesamthöhe 200 cm

SBM 70 OfVhR # 216,00 / **257,04 €**

für mittlere Burgen

Schmale Elemente "S"



unten geschlossen,
oben Zaun

SBM 70 VhZn # 336,00 / 399,84 €



unten offen,
oben Zaun

SBM 70 OfZn # 212,00 / 252,28 €



unten Tatze,
oben Zaun

SBM 70 TaZn # 272,00 / 323,68 €



unten Kreis,
oben Zaun

SBM 70 KoZn # 272,00 / 323,68 €



unten Durchgang
oben Zaun

SBM 70 DuZn # 244,00 / 290,36 €



unten offen,
oben Froschauge, rund

Gesamthöhe 200 cm

SBM 70 OfFaR # 416,00 / 495,04 €



unten offen,
oben Plexiglasgesicht

Gesamthöhe 200 cm

SBM 70 OfGpR # 320,00 / 380,80 €



Wandelement schmal

Gesamthöhe 99 cm

SBM 70 Wand # 135,00 / 160,65 €



Sprossenwand mit
Haltestange

SBM 70 SwSt # 913,00 / 1.086,47 €



Rutsche mit Haltestange,
unten geschlossen

Ausladung 176 cm, Stange immer gelb

SBM 70 VhR1 # 869,00 / 1.034,11 €



Treppe unten geschlossen

Ausladung 124 cm

SBM 70 VhTrF # 662,00 / 787,78 €



Treppe unten offen

Ausladung 124 cm

SBM 70 OfTrF # 617,00 / 734,23 €

Sehr schmale Elemente "XS"

Maße "XS" = B/H: 49,5 x 169 cm



unten und oben
geschlossen

SBM 49 VhVh # 199,00 / **236,81 €**



unten offen,
oben geschlossen

SBM 49 OfVh # 179,00 / **213,01 €**



Wandelement

Gesamthöhe 99 cm

SBM 49 Wand # 107,00 / **127,33 €**

Breite Elemente "B"

Maße "B" = B/H: 99 x 169 cm



unten und oben
geschlossen

SBM 99 VhVh # 275,00 / **327,25 €**



unten offen,
oben Plexiglas Gesicht

Gesamthöhe 200 cm

SBM 99 OfGpR # 391,00 / **465,29 €**



unten offen, oben 5-Eck
mit Plexiglas

SBM 99 OfFe # 293,00 / **348,67 €**

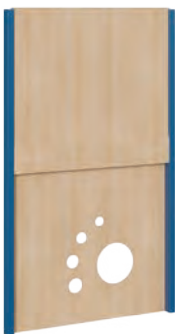

unten Tatze,
oben geschlossen

SBM 99 TaVh # 315,00 / **374,85 €**



unten 2 Quadrate,
oben Kreis mit Plexiglas

SBM 99 Q2Kp # 378,00 / **449,82 €**



unten 2 Quadrate, oben
Rhombus mit Plexiglas

SBM 99 Q2Rp # 378,00 / **449,82 €**

für mittlere Burgen

Breite Elemente "B"



unten offen,
oben geschlossen

SBM 99 OfVh # 230,00 / **273,70 €**



unten offen, oben
geschlossen, Rundplexi

Gesamthöhe 200 cm

SBM 99 OfKpR # 327,00 / **389,13 €**



unten geschlossen
oben Plexiglas

SBM 99 VhVp # 472,00 / **561,68 €**



unten offen,
oben Plexiglas

SBM 99 OfVp # 408,00 / **485,52 €**



unten Kreis,
oben Plexiglas

SBM 99 KoVp # 492,00 / **585,48 €**



unten geschlossen,
oben Zaun

SBM 99 VhZn # 331,00 / **393,89 €**



unten Durchgang,
oben Zaun

SBM 99 DuZn # 313,00 / **372,47 €**



unten Tatze,
oben Zaun

SBM 99 TaZn # 353,00 / **420,07 €**

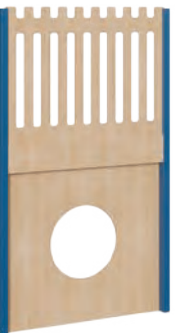

unten Kreis offen,
oben Zaun

SBM 99 KoZn # 353,00 / **420,07 €**



Wandelement breit

Gesamthöhe 99 cm

SBM 99 Wand # 171,00 / **203,49 €**



Große Spielburgen

- Gesamthöhe je 240 cm
- Zweite Ebene auf 140 cm Höhe

Stellen Sie sich Ihre eigene große Burg für den Innenraum zusammen!
An den verschiedenen Grundrissen können Sie beliebig die Elemente kombinieren. Gerne unterstützen wir Sie auch bei der Planung.

Erläuterung der Grundrisse:

- S =** Schmale Elemente 70 cm breit
- B =** Breite Elemente 99 cm breit
- XS =** Sehr schmale Elemente 49 cm breit

Die ab Seite 202 dargestellten Elemente können Sie beliebig an Ihre Burg ansetzen.



Fallschutzmatte

aus Schaumstoff, mit Kunstlederbezug. So landen die Kinder nach dem Rutschen immer weich!

Maße B/H/T: 80 x 7 x 100 cm

FS # 124,00 / **147,56 €**

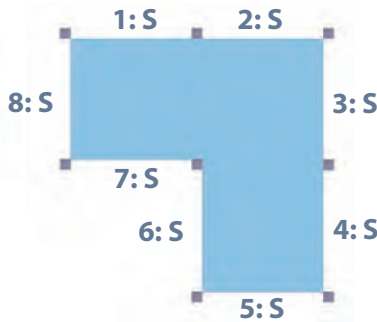

Spielburg SB G21 01

bestehend aus:

Grundriss SB G21 freistehend

- 1 unten Tatze, oben Zaun, SBG 70 TaZn
 - 2 unten geschlossen, oben Zaun, SBG 70 VhZn
 - 3 unten geschlossen, oben Plexiglas, SBG 70 VhVp
 - 4 unten offen, oben geschlossen, SBG 70 OfVh
 - 5 unten 2 Quadrate, oben geschlossen, SBG 70 Q2Vh
 - 6 Treppe mit Geländerfüllung, SBG 70 VhTrF
 - 7 unten geschlossen, oben 3 Plexiglaskreise, SBG 70 VhP3
 - 8 unten 2 Quadrate, oben Plexiglaskreis, SBG 70 Q2Kp
- Stellfläche B x T: ca 158 x 252 cm

Bitte ergänzen Sie ein "T" für Teppich oder ein "L" für Linoleum hinter der Artikelnummer.

SB G21 01.. # 4.533,00 / **5.394,27 €**

Grundriss SB G21

wählen Sie Ihre eigenen Elemente! ab S. 202

Preis inklusive Eckpfosten und Bodenplatte mit Teppich oder Linoleum. Maße B/H/T: 158 x 240 x 158 cm. Bitte ergänzen Sie "T" für Teppich oder "L" für Linoleum hinter der Artikelnummer.

SB G21.. # 1.140,00 / **1356,60 €**



Bodenbelag Linoleum | Tabelle 12



Bodenbelag Tretford® | Tabelle 13

| Bahnbreite 2 m | NT...



Große Spielburgen



Spielburg SB G23 01

- bestehend aus: Grundriss SB G23 freistehend
 1 unten geschlossen, oben 3 Plexiglaskreise, SBG 70 VhP3
 2 unten geschlossen, oben Zaun, SBG 99 VhZn
 3 unten Kreis offen, oben Welle mit Plexiglas, SBG 99 KoWp
 4 unten Brüstung mit Vorhang, oben Bogenfenster, SBG 99 BvBf
 5 unten Kreis offen, oben Welle mit Plexiglas, SBG 99 KoWp
 6 unten geschlossen, oben geschlossen, SBG 99 VhVh
 7 Treppe mit Geländerfüllung, SBG 70 VhTrF
 8 unten offen, oben Zaun, SBG 99 OfZn
 Stellfläche B x T: ca 187 x 281 cm

Bitte ergänzen Sie ein "T" für Teppich oder ein "L" für Linoleum hinter der Artikelnummer.

SB G23 01.. # 5.449,00 / 6.484,31 €

Grundriss SB G23

wählen Sie Ihre eigenen Elemente! ab S. 202

Preis inklusive Eckpfosten und Bodenplatte mit Teppich oder Linoleum. Maße B/H/T: 187 x 240 x 216 cm
 Bitte ergänzen Sie ein "T" für Teppich oder ein "L" für Linoleum hinter der Artikelnummer.

SB G23.. # 1.213,00 / 1.443,47 €

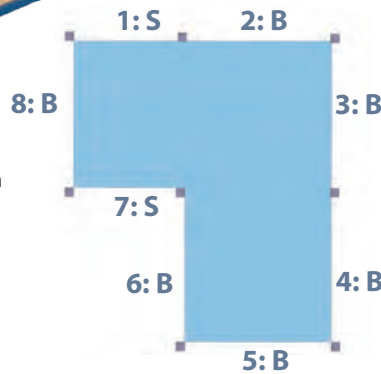

Grundriss SB G24

Preis inklusive Eckpfosten und Bodenplatte mit Teppich oder Linoleum. Maße B/H/T: 187 x 240 x 286 cm
 Bitte ergänzen Sie ein "T" für Teppich oder ein "L" für Linoleum hinter der Artikelnummer.

SB G24.. # 1.561,00 / 1.857,59 €

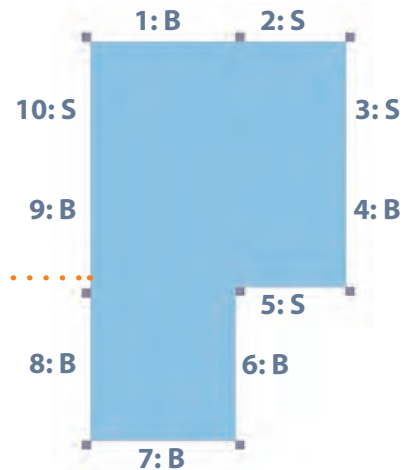

Spielburg SB G24 21

bestehend aus:

- Grundriss SB G24 wandmontiert
 1 Wandelement, SBG 99 Wand
 2 Wandelement, SBG 70 Wand
 3 Wandelement, SBG 99 Wand
 4 Wandelement, SBG 70 Wand
 5 Treppe mit Geländerfüllung, SBG 70 VhTrF
 6 unten geschlossen, oben geschlossen, SBG 99 VhVh
 7 unten geschlossen, oben Zaun, SBG 99 VhZn
 8 unten offen, oben Zaun, SBG 99 OfZn
 9 Sprossenwand mit gelber Haltestange, SBG 70 SbSt
 10 unten offen oben Plexiglasgesicht, SBG 99 OfGp
 Stellfläche B x T: ca 252 x 351 cm

Bitte ergänzen Sie ein "T" für Teppich oder ein "L" für Linoleum hinter der Artikelnummer.

SB G24 21.. # 5.709,00 / 6.793,71 €



Große Spielburgen

Spielburg SB G31 01

bestehend aus: Grundriss SB G31, freistehend

- 1 unten geschlossen, oben geschlossen, SBG 49 VhVh
 - 2 unten 2 Quadrate, oben Plexiglaskreis, SBG 70 Q2Kp
 - 3 unten geschlossen, oben geschlossen, SBG 70 VhVh
 - 4 unten geschlossen, oben geschlossen, SBG 70 VhVh
 - 5 unten geschlossen, oben Plexiglas, SBG 70 VhVp
 - 6 unten geschlossen, oben geschlossen, SBG 49 VhVh
 - 7 Sprossenwand mit gelber Haltestange, SBG 70 SbSt
 - 8 unten Tätze, oben Zaun, SBG 70 TaZn
 - 9 unten offen, oben geschlossen, SBG 70 OfVh
 - 10 unten Tätze, oben Zaun, SBH 70 TaZn
 - 11 Kletterfelsen, oben mit gelber Haltestange, SBG 70 KfSt
- Stellfläche B x T: ca 266 x 266 cm

Bitte ergänzen Sie ein "T" für Teppich oder ein "L" für Linoleum hinter der Artikelnummer.

SB G31 01.. # 6.243,00 / **7.429,17 €**

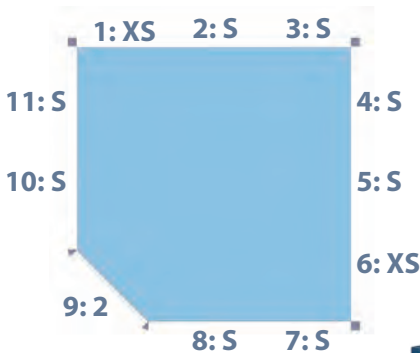

Grundriss SB G31

Preis inklusive Eckpfosten und Bodenplatte mit Teppich oder Linoleum.

Maße B/H/T: 201 x 240 x 201 cm.

Bitte ergänzen Sie ein "T" für Teppich oder ein "L" für Linoleum hinter der Artikelnummer.

SB G31.. # 1.607,00 / **1.912,33 €**

Fallschutzmatte

aus Schaumstoff, mit Kunstlederbezug.

Maße B/H/T: 80 x 7 x 100 cm

FS # 124,00 / **147,56 €**



Spielburg SB G41 21

bestehend aus: Grundriss SB G41, 2-seitig wandmontiert

- 1 Wandelement schmal, SBG 70 Wand
 - 2 Wandelement schmal, SBG 70 Wand
 - 3 Wandelement schmal, SBG 70 Wand
 - 4 Wandelement schmal, SBG 70 Wand
 - 5 Treppe mit Geländerfüllung, SBG 70 VhTrF
 - 6 unten geschlossen, oben geschlossen, SBG 70 VhVh
 - 7 unten Tätze, oben Zaun, SBG 70 TaZn
 - 8 unten offen, oben Plexiglasgesicht, SBG 99 OfGp
 - 9 unten Durchgang, oben Zaun, SBG 70 DuZn
- Stellfläche B x T: ca 228 x 252 cm

Bitte ergänzen Sie ein "T" für Teppich oder ein "L" für Linoleum hinter der Artikelnummer.

SB G41 21.. # 4.143,00 / **4.930,17 €**

Grundriss SB G41

Preis inklusive Eckpfosten und Bodenplatte mit Teppich oder Linoleum.

Maße B/H/T: 228 x 240 x 158 cm

Bitte ergänzen Sie ein "T" für Teppich oder ein "L" für Linoleum hinter der Artikelnummer.

SB G41.. # 1.260,00 / **1.499,40 €**

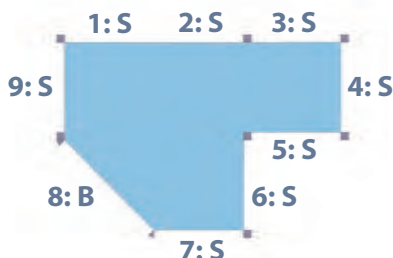

Fallschutzmatte

aus Schaumstoff, mit Kunstlederbezug.

Maße B/H/T: 80 x 7 x 100 cm

FS # 124,00 / **147,56 €**



..... Spielburg SB G42 01

bestehend aus: Grundriss SB G42, freistehend
 1 unten geschlossen, oben 3 Plexiglaskreise, SBG 70 VhP3
 2 unten Tatze, oben Zaun, SBG 70 TaZn
 3 unten geschlossen, oben 3 Plexiglaskreise, SBG 70 VhP3
 4 unten Kaufladen, oben Zaun, SBG 99 BkZn
 5 Sprossenwand mit gelber Haltestange, SBG 70 SbSt
 6 unten geschlossen, oben geschlossen, SBG 70 VhVh
 7 unten geschlossen, oben Zaun, SBG VhZn
 8 unten Tatze, oben geschlossen, SBG 70 TaVh
 9 unten offen, oben Plexiglasgesicht, SBG 99 OfGp
 Stellfläche B x T: ca 228 x 187 cm

Bitte ergänzen Sie ein "T" für Teppich oder ein "L" für Linoleum hinter der Artikelnummer.

SB G42 01.. # 5.665,00 / 6.741,34 €

Grundriss SB G42

Preis inklusive Eckpfosten und Bodenplatte mit Teppich oder Linoleum.
 Maße B/H/T: 228 x 240 x 187 cm
 Bitte ergänzen Sie ein "T" für Teppich oder ein "L" für Linoleum hinter der Artikelnummer.

SB G42.. # 1.672,00 / 1.989,68 €

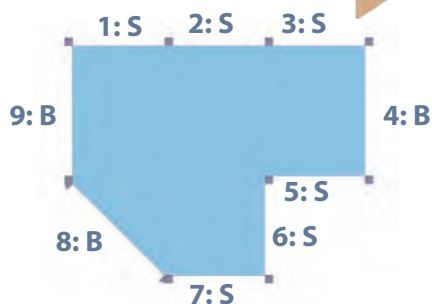

Spielburg SB G43 01

bestehend aus: Grundriss SB G43, freistehend
 1 unten geschlossen, oben Zaun, SBG 70 VhZn
 2 unten geschlossen, oben Zaun, SBG 70 VhZn
 3 unten geschlossen, oben Zaun, SBG 70 VhZn
 4 unten geschlossen, oben 3 Plexiglaskreise, SBG 70 VhP3
 5 unten Doppeltür, oben Bogenfenster mit Plexiglas, SBG 99 T2Bf
 6 Treppe mit Geländerfüllung, SBG 70 VhTrF
 7 unten geschlossen, oben geschlossen, SBG 70 VhVh
 8 unten geschlossen, oben 3 Plexiglaskreise, SBG 70 VhP3
 9 unten Kreis offen, oben Welle mit Plexiglas, SBG 99 KoWp
 10 unten offen, oben Gesicht mit Plexiglas, SBG 99 OfGp
 11 unten geschlossen, oben geschlossen, SBG 70 VhVh
 Stellfläche B x T: ca 228 x 351 cm

Bitte ergänzen Sie ein "T" für Teppich oder ein "L" für Linoleum hinter der Artikelnummer.

SB G43 01.. # 7.016,00 / 8.349,04 €

Grundriss SB G43

Preis inklusive Eckpfosten und Bodenplatte mit Teppich oder Linoleum. Maße B/H/T: 228 x 240 x 257 cm
 Bitte ergänzen Sie ein "T" für Teppich oder ein "L" für Linoleum hinter der Artikelnummer.

SB G43.. # 2.228,00 / 2.651,32 €

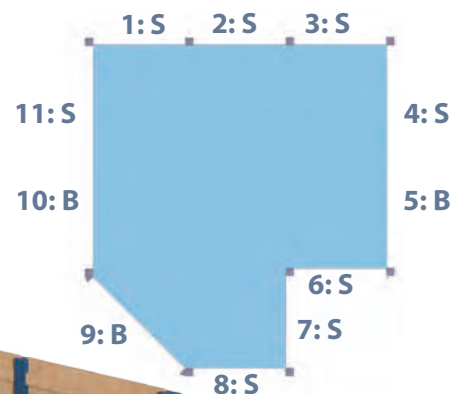

Schmale Elemente "S"

Maße der schmalen Elemente B/H: 70 x 240 cm



unten und oben
geschlossen

SBG 70 VhVh # 295,00 / **351,05 €**



unten 2 Quadrate,
oben geschlossen

SBG 70 Q2Vh # 315,00 / **374,85 €**



unten Tatze,
oben geschlossen

SBG 70 TaVh # 315,00 / **374,85 €**



unten offen,
oben 5-Eck mit Plexiglas

SBG 70 OfFe # 342,00 / **406,98 €**



unten 2 Quadrate,
oben Kreis mit Plexiglas

SBG 70 Q2Kp # 378,00 / **449,82 €**



unten geschlossen,
oben 3 Plexiglas Kreise

SBG 70 VHP3 # 370,00 / **440,30 €**



unten offen,
oben geschlossen

SBG 70 OfVh # 234,00 / **278,46 €**



unten offen, oben
Plexiglasgesicht

SBG 70 OfGp # 342,00 / **406,98 €**



unten offen, oben
Plexiglasgesicht, rund

Gesamthöhe 270 cm

SBG 70 OfGpR # 363,00 / **431,97 €**



unten geschlossen,
oben Plexiglas

SBG 70 VhVp # 436,00 / **518,84 €**



unten Durchgang,
oben Bogenfenster

SBG 70 DuBf # 366,00 / **435,54 €**



unten Durchgang, oben
Bogenfenster, rund

Gesamthöhe 270 cm

SBG 70 DuBfR # 388,00 / **461,72 €**

Elemente mit einer Höhe von 270 cm, dürfen nicht nebeneinander angeordnet werden (Kopffangstellen)

für große Burgen

Schmale Elemente "S"



unten geschlossen,
oben Zaun

SBG 70 VhZn # 334,00 / **397,46 €**



unten offen,
oben Zaun

SBG 70 OfZn # 272,00 / **323,68 €**



unten Tätze,
oben Zaun

SBG 70 TaZn # 353,00 / **420,07 €**



unten 2 Quadrate,
oben Zaun

SBG 70 Q2Zn # 353,00 / **420,07 €**



unten Durchgang,
oben Zaun

SBG 70 DuZn # 297,00 / **353,43 €**



unten Brüstung offen,
oben Zaun

SBG 70 BoZn # 314,00 / **373,66 €**



unten offen,
oben Froschauge, rund

Gesamthöhe 270 cm

SBG 70 OfFaR # 449,00 / **534,31 €**

Elemente mit einer Höhe von 270 cm, dürfen nicht nebeneinander angeordnet werden (Kopffangstellen)



Sprossenwand mit
Haltestange

Empfehlung: Fallschutzmatte FS

SBG 70 SbSt # 993,00 / **1.181,67 €**



Kletterfelsen mit
Haltestange

Empfehlung: Fallschutzmatte FS

SBG 70 KfSt # 818,00 / **973,42 €**



Wandelement schmal

Gesamthöhe 140 cm

SBG 70 Wand # 154,00 / **183,26 €**



Treppe unten geschlossen

Ausladung 170 cm

SBG 70 VhTrF # 974,00 / **1.159,06 €**



Treppe unten offen

Ausladung 170 cm

SBG 70 OfTrF # 912,00 / **1.085,28 €**

Sehr schmale Elemente "XS" für große Burgen

Maße "XS" = B/H: 49,5 x 240 cm



unten und oben geschlossen

SBG 49 VhVh # 240,00 / **285,60 €**



unten geschlossen, oben Zaun

SBG 49 VhZn # 278,00 / **330,82 €**



unten Brüstung offen, oben Zaun

SBG 49 BoZn # 259,00 / **308,10 €**



Wandelement

Gesamthöhe 140 cm

SBG 49 Wand # 126,00 / **149,94 €**



für große Burgen

Breite Elemente "B"

Maße "B" = B/H: 99 x 240 cm



unten und oben geschlossen

SBG 99 VhVh # 374,00 / **445,06 €**



unten Tatze
oben geschlossen

SBG 99 TaVh # 402,00 / **478,38 €**



unten 2 Quadrate,
oben geschlossen

SBG 99 Q2Vh # 402,00 / **478,38 €**



unten offen, oben 5-Eck
mit Plexiglas

SBG 99 OfFe # 355,00 / **422,45 €**



unten offen,
oben Kreis mit Plexiglas

SBG 99 OfKp # 355,00 / **422,45 €**



unten offen, oben Bogen-
fenster mit Plexiglas

SBG 99 OfBf # 355,00 / **422,45 €**



unten offen, oben
geschlossen, Rund

Gesamthöhe 270 cm

SBG 99 OfVhR # 308,00 / **366,52 €**



unten offen, oben
Plexiglasgesicht, rund

Gesamthöhe 270 cm

SBG 99 OfGpR # 442,00 / **525,98 €**



unten offen, oben
Froschauge, rund

Gesamthöhe 270 cm

SBG 99 OfFaR # 481,00 / **572,39 €**

Elemente mit einer Höhe von 270 cm, dürfen nicht nebeneinander angeordnet werden (Kopffangstellen)



unten geschlossen,
oben Zaun

SBG 99 VhZn # 430,00 / **511,70 €**



unten Tatze,
oben Zaun

SBG 99 TaZn # 458,00 / **545,02 €**



unten Durchgang,
oben Zaun

SBG 99 DuZn # 376,00 / **447,44 €**

Breite Elemente "B"

für große Burgen

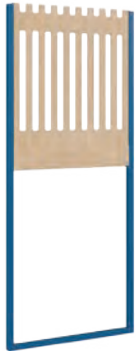

unten offen, oben Zaun

SBG 99 OfZn # 340,00 / **404,60 €**



unten Brüstung offen, oben Zaun

SBG 99 BoZn # 403,00 / **479,57 €**



unten Brüstung Kauf-laden, oben Zaun

SBG 99 BkZn # 466,00 / **554,54 €**



unten Kreis offen, oben Welle mit Plexiglas

SBG 99 KoWp # 634,00 / **754,46 €**



unten Doppeltür, oben Bogenfenster

SBG 99 T2Bf # 438,00 / **521,22 €**



Wandelement breit

Gesamthöhe 140 cm

SBG 99 Wand # 190,00 / **226,10 €**



BAUECKEN UND PODESTE



Linoleumpodeste

Räume erschaffen!

Podeste mit Linoleumbelag

Die Podeste sind aus 19 mm dicker, melaminharzbeschichteter Spanplatte gefertigt und in den Standarddekoren frei wählbar. Der Oberboden ist mit kratzfestem, abwischbarem und desinfizierbarem sowie geräuschkämmendem Linoleum belegt. Unsere Podeste sind individuell kombinierbar: Sie können Bauecken, Aktionsebenen oder auch einen Ruhebereich damit konstruieren. Die verschiedenen Formen und Nutzungsmöglichkeiten machen Ihre Landschaft abwechslungsreich und interessant.



Alle Podestelemente sind in verschiedenen Höhen lieferbar!



Podest mit 4 hohen ErgoTray-Boxen

passt perfekt an die Stirnseite Ihrer Podestlandschaft und schon ist auch wieder Platz für mehr Bausteine. Maße B/T: 70 x 40 cm, Höhe 46 cm

P4-446 367,00 / **436,73 €**



Podest rundum geschlossen

Maße B/T: 150 x 70 cm

Höhe 13 cm

P1-113 362,00 / **430,78 €**

Höhe 24 cm

P1-124 372,00 / **442,68 €**

Höhe 35 cm

P1-135 381,00 / **453,39 €**

Höhe 46 cm

P1-146 391,00 / **465,29 €**



Podest 2 Stirnseiten offen

Maße B/T: 150 x 70 cm

Höhe 24 cm

P1-224 352,00 / **418,88 €**

Höhe 35 cm

P1-235 359,00 / **427,21 €**

Höhe 46 cm

P1-246 365,00 / **434,35 €**



Podest vorn offen, mit Mittelwand

Maße B/T: 150 x 70 cm

Höhe 24 cm

P1-324 366,00 / **435,54 €**

Höhe 35 cm

P1-335 375,00 / **446,25 €**

Höhe 46 cm

P1-346 382,00 / **454,58 €**



Podest rundum geschlossen

Maße B/T: 150 x 40 cm

Höhe 13 cm

P3-113 297,00 / **353,43 €**

Höhe 24 cm

P3-124 305,00 / **362,95 €**

Höhe 35 cm

P3-135 314,00 / **373,66 €**

Höhe 46 cm

P3-146 322,00 / **383,18 €**

Linoleumpodeste

Neue Formen der Podestelemente!



Passende Rollkästen finden Sie auf Seite 216



Podestklammern

zur sicheren Verbindung von Podestelementen,
Preis für 1 Paar

KLAM 18,00 / **21,42 €**



Podest vorn offen, mit Mittelwand

Maße B/T: 150 x 40 cm

Höhe 24 cm

P3-224 298,00 / **354,62 €**

Höhe 35 cm

P3-235 304,00 / **361,76 €**

Höhe 46 cm

P3-246 310,00 / **368,90 €**



Podest rundum geschlossen

Maße B/T: 70 x 40 cm

Höhe 13 cm

P4-113 234,00 / **278,46 €**

Höhe 24 cm

P4-124 240,00 / **285,60 €**

Höhe 35 cm

P4-135 245,00 / **291,55 €**

Höhe 46 cm

P4-146 250,00 / **297,50 €**



Podest vorn offen

Maße B/T: 70 x 40 cm

Höhe 24 cm

P4-224 228,00 / **271,32 €**

Höhe 35 cm

P4-235 231,00 / **274,89 €**

Höhe 46 cm

P4-246 235,00 / **279,65 €**



Bücher- und Baupodestkiste

Maße B/T: 70 x 40 cm

Höhe 24 cm

P4-324 216,00 / **257,04 €**

Höhe 35 cm

P4-335 224,00 / **266,56 €**

Höhe 46 cm

P4-346 231,00 / **274,89 €**

Linoleumpodeste

Podest mit Auszugsbett

Zum Schlafen wird das Bett einfach hervorgezogen und anschließend platzsparend eingeschoben. Das Bettzeug verschwindet gleich mit im Rollkasten und ist gut verstaut.

In das Auszugsbett passt ein Liegepolster 140 x 60 cm. Während der Spielzeiten kann dann auf dem Podest gebaut, gelesen oder mit einem Kissen ausgeruht werden.

Maße B/T: 150 x 70 cm

Höhe 24 cm

P1-524 563,00 / **669,97 €**



NEU



Podest für 2 Liegepolster

Maße B/T: 150 x 70 cm

Höhe 24 cm, Fachhöhe für Polster je 9 cm

P1-424 416,00 / **495,04 €**



Podest für 3 Liegepolster

Maße B/T: 150 x 70 cm

Höhe 35 cm, Fachhöhe für Polster je 9 cm

P1-435 515,00 / **612,85 €**



Podest für 4 Liegepolster

Maße B/T: 150 x 70 cm

Höhe 46 cm, Fachhöhe für Polster je 9 cm

P1-446 613,00 / **729,47 €**



Für Bettwäsche und Kuschelkissen fragen Sie bitte Ihren Fachhändler.

Kuschelgraben

Perfekt zum Verstecken, Kuscheln oder Entspannen. Ausgelegt mit einer weichen Kunstledermatte oder gefüllt mit flauschigen Kissen kann dieses Podest zu einem optimalen Rückzugsort werden.

Maße B/T: 150 x 70 cm

Höhe 24 cm

P1-624 200,00 / **238,00 €**

Höhe 35 cm

P1-635 210,00 / **249,90 €**

Höhe 46 cm

P1-646 219,00 / **260,61 €**

Liegepolster

Die Oberseite ist aus strapazierfähigem Jeansstoff und die Unterseite ist mit farbigem Kunstleder bezogen. Den Kern bildet ein 8 cm dickes Schaumstoffpolster. Maße B/H/T: 60 x 8 x 140 cm

LP 14 54,00 / **64,26 €**

Kunstledermatte

für nebenstehenden Kuschelgraben
Maße B/H/T: 66 x 4 x 146 cm

KSE-146 # 95,00 / **113,05 €**



Quadratische Podestelemente 70 x 70 cm

Quadratpodest rundum geschlossen

Maße B/T: 70 x 70 cm

Höhe 13 cm

P2-113 263,00 / **312,97 €**

Höhe 24 cm

P2-124 269,00 / **320,11 €**



Höhe 35 cm

P2-135 275,00 / **327,25 €**

Höhe 46 cm

P2-146 282,00 / **335,58 €**



Quadratpodest wechselseitig je halb geschlossen

Maße B/T: 70 x 70 cm

Höhe 24 cm

P2-224 306,00 / **364,14 €**

Höhe 35 cm

P2-235 310,00 / **368,90 €**

Höhe 46 cm

P2-246 314,00 / **373,66 €**



Quadratpodest 2 Seiten offen, mit Mittelsteg

Maße B/T: 70 x 70 cm

Höhe 24 cm

P2-324 252,00 / **299,88 €**

Höhe 35 cm

P2-335 257,00 / **305,83 €**

Höhe 46 cm

P2-346 262,00 / **311,78 €**



Quadratpodest vorn offen für 1 tiefen Rollkasten

Maße B/T: 70 x 70 cm

Höhe 24 cm

P2-424 252,00 / **299,88 €**

Höhe 35 cm

P2-435 257,00 / **305,83 €**

Höhe 46 cm

P2-446 262,00 / **311,78 €**

Tischpodest mit 4 Hockern

Die 4 Hocker können gleichzeitig als Bausteinkisten genutzt werden. Einfach den Deckel unter der Kunstlederpolsterauflage aufmachen und schon sind alle Bausteine und Spielmaterialien aufgeräumt. Lieferung inklusive 4 Polstersitzkissen.

Maße B/T: 70 x 70 cm

Tischhöhe 46 cm, Sitzhöhe 34 cm

P2-546 660,00 / **785,40 €**

NEU

Farbwahl nötig!

Tabellen 1, 12, 14 ab Seite 3

Kompakt zusammenstellbar!



Linoleumpodeste

Quadratische Podestelemente 150 x 150 cm



Podest rundum geschlossen

Maße B/T: 150 x 150 cm

Höhe 13 cm

P5-113 602,00 / **716,38 €**

Höhe 24 cm

P5-124 617,00 / **734,23 €**

Höhe 35 cm

P5-135 631,00 / **750,89 €**

Höhe 46 cm

P5-146 646,00 / **768,74 €**



Podest 2 Garagen für Rollkästen

Maße B/T: 150 x 150 cm

Höhe 24 cm

P5-224 711,00 / **846,09 €**

Höhe 35 cm

P5-235 735,00 / **874,65 €**

Höhe 46 cm

P5-246 760,00 / **904,40 €**



Podest 3 Garagen für Rollkästen

Maße B/T: 150 x 150 cm

Höhe 24 cm

P5-324 725,00 / **862,75 €**

Höhe 35 cm

P5-335 749,00 / **891,31 €**

Höhe 46 cm

P5-346 774,00 / **921,06 €**

Passende Rollkästen finden Sie auf Seite 216



Eckpodest für 2 Rollkästen

Maße B/T: 150 x 150 cm, Anstellseiten 40 cm

Höhe 24 cm

P6-124 643,00 / **765,17 €**

Höhe 35 cm

P6-135 660,00 / **785,40 €**

Höhe 46 cm

P6-146 678,00 / **806,82 €**



Schenkelpodest für 2 Rollkästen

Maße B/T: 150 x 150 cm, Anstellseiten 40 cm

Höhe 24 cm

P7-124 675,00 / **803,25 €**

Höhe 35 cm

P7-135 691,00 / **822,29 €**

Höhe 46 cm

P7-146 706,00 / **840,14 €**

Viertelkreiselemente



Viertelkreispodest

Maße B/T: 40 x 40 cm

Höhe 13 cm

P15-113 303,00 / **360,57 €**

Höhe 24 cm

P15-124 312,00 / **371,28 €**

Höhe 35 cm

P15-135 321,00 / **381,99 €**

Höhe 46 cm

P15-146 329,00 / **391,51 €**



Viertelkreispodest

Maße B/T: 70 x 70 cm

Höhe 13 cm

P9-113 346,00 / **411,74 €**

Höhe 24 cm

P9-124 358,00 / **426,02 €**

Höhe 35 cm

P9-135 370,00 / **440,30 €**

Höhe 46 cm

P9-146 382,00 / **454,58 €**



Viertelkreispodest offen

Maße B/T: 70 x 70 cm, Stützfuß RAL 9006

Höhe 24 cm

P9-224 359,00 / **427,21 €**

Höhe 35 cm

P9-235 362,00 / **430,78 €**

Höhe 46 cm

P9-246 369,00 / **439,11 €**



Eckpodest Viertelkreis

Maße B/T: 150 x 150 cm

Höhe 13 cm

P16-113 603,00 / **717,57 €**

Höhe 24 cm

P16-124 626,00 / **744,94 €**

Höhe 35 cm

P16-135 649,00 / **772,31 €**

Höhe 46 cm

P16-146 672,00 / **799,68 €**



Podestklammern

zur sicheren Verbindung von Podestelementen,
Preis für 1 Paar

KLAM 18,00 / **21,42 €**



Viertelkreisbogenpodest

Maße B/T: 150 x 150 cm, Anstellseiten 70 cm

Höhe 13 cm

P8-113 576,00 / **685,44 €**

Höhe 24 cm

P8-124 595,00 / **708,05 €**

Höhe 35 cm

P8-135 614,00 / **730,66 €**

Höhe 46 cm

P8-146 633,00 / **753,27 €**

Bodenbelag Linoleum | Tabelle 12



Limonengrün



Erdbeerrot



Sandgelb



Horizontblau



Mandarine



Felsengrau

Linoleumpodeste

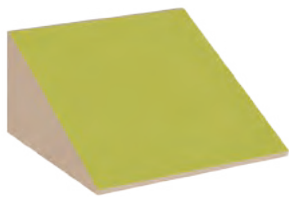

Aufgang Rampe

Maße B/T: 70 x 70 cm

Höhe 13 cm

P2-713 260,00 / **309,40 €**

Höhe 24 cm

P2-724 264,00 / **314,16 €**

Höhe 35 cm

P2-735 269,00 / **320,11 €**



Aufgang Treppe

Maße B/T: 70 x 70 cm

Höhe 35 cm, mit 3 Stufen

P2-635 525,00 / **624,75 €**

Höhe 46 cm, mit 3 Stufen

P2-646 551,00 / **655,69 €**



Aufgang "Felsen"

Maße B/T: 70 x 70 cm

Höhe 46 cm, mit 5 Klettergriffen

P2-746 352,00 / **418,88 €**



Podest mit Abschrägung rechts

links passend für 1 Rollkasten
in 66 cm Tiefe, Maße B/T: 150 x 70/40 cm

Höhe 24 cm

P10-124 424,00 / **504,56 €**

Höhe 35 cm

P10-135 433,00 / **515,27 €**

Höhe 46 cm

P10-146 441,00 / **524,79 €**



Podest mit Abschrägung links

rechts passend für 1 Rollkasten
in 66 cm Tiefe, Maße B/T: 150 x 70/40 cm

Höhe 24 cm

P10-224 424,00 / **504,56 €**

Höhe 35 cm

P10-235 433,00 / **515,27 €**

Höhe 46 cm

P10-246 441,00 / **524,79 €**



Trapezpodest

unten offen, für 1 Rollkasten mit
32 cm Tiefe, Anstellseite 47 cm,
Maße B/T: 150 x 40 cm

Höhe 24 cm

P14-124 355,00 / **422,45 €**

Höhe 35 cm

P14-135 362,00 / **430,78 €**

Höhe 46 cm

P14-146 369,00 / **439,11 €**



Anlage mit Kletteraufgang,
Bogen, Treppe und Stauraum
im Rollkasten!

Podestanlage

- Maße B/H/T 292 x 46/142 x 140 cm, bestehend aus:
- 1 x Treppenaufgang P2-646, 1 x Podestdurchgang PD-146,
- 1 x Quadratpodest vorn offen P2-446, 1 x Rechteckpodest rundum geschlossen P1-146, 1 x Aufgang "Felsen" P2-746, 1 x Rollkasten PR-246
- **PL11-46 2.039,00 / 2.426,41 €**

Linoleumpodeste



Podest mit rundem Ansatz rechts

links vorn für 1 Rollkasten 66 cm tief, Stützfüße RAL 9006
Maße B/T: 150 x 70 cm, Durchmesser Rundung 87 cm

Höhe 24 cm

P11-224 541,00 / **643,79 €**

Höhe 35 cm

P11-235 548,00 / **652,12 €**

Höhe 46 cm

P11-246 556,00 / **661,64 €**



Rückseite zu P11-124

Podest mit rundem Ansatz links

rechts vorn für 1 Rollkasten 66 cm tief, Stützfüße RAL 9006
Maße B/T: 150 x 70 cm, Durchmesser Rundung 87 cm

Höhe 24 cm

P11-124 541,00 / **643,79 €**

Höhe 35 cm

P11-135 548,00 / **652,12 €**

Höhe 46 cm

P11-146 556,00 / **661,64 €**



NEU



Podest gerundet

vorn und hinten für je 1 Rollkasten 32 cm tief,
Stützfuß RAL 9006, Maße B/T: 150 x 70 cm

Höhe 24 cm

P12-124 500,00 / **595,00 €**

Höhe 35 cm

P12-135 512,00 / **609,28 €**

Höhe 46 cm

P12-146 523,00 / **622,37 €**



Podest gerundet

Stützfuß RAL 9006,
Maße B/T: 70 x 75 cm

Höhe 24 cm

P13-124 375,00 / **446,25 €**

Höhe 35 cm

P13-135 382,00 / **454,58 €**

Höhe 46 cm

P13-146 390,00 / **464,10 €**

Farbwahl
nötig!

Tabellen 1, 12
ab Seite 3

Podestzubehör

Durchgangsbogen

Geben Sie Ihrer Podestanlage das gewisse Etwas mit einem farbigen Durchgangsbogen!
Die Montagehöhe entspricht immer der Podesthöhe! Breite jeweils 70 cm

für Podesthöhe 13 cm, Gesamthöhe 76 cm,
Durchgangshöhe 50 cm

PD-113 266,00 / **316,54 €**

für Podesthöhe 24 cm, Gesamthöhe 98 cm,
Durchgangshöhe 61 cm

PD-124 276,00 / **328,44 €**

für Podesthöhe 35 cm, Gesamthöhe 120 cm,
Durchgangshöhe 72 cm

PD-135 287,00 / **341,53 €**

für Podesthöhe 46 cm, Gesamthöhe 142 cm,
Durchgangshöhe 83 cm

PD-146 297,00 / **353,43 €**



Podestklammern

zur sicheren Verbindung der
Podestelemente, Preis für 1 Paar

KLAM 18,00 / **21,42 €**

Der Bogen, in Ihrer Wunschfarbe
lackiert, lässt sich in alle
Podestanlagen integrieren!
Er wird fest mit dem anliegenden
Podest verschraubt



Rollkästen



Rollkasten für 24 cm hohe Podeste

Maße B/H/T: 62 x 20 x 32 cm

PR-124 107,00 / **127,33 €**



Rollkasten für 35 cm hohe Podeste

Maße B/H/T: 62 x 31 x 32 cm

PR-135 111,00 / **132,09 €**



Rollkasten für 46 cm hohe Podeste

Maße B/H/T: 62 x 42 x 32 cm

PR-146 115,00 / **136,85 €**



Tiefer Rollkasten für 24 cm hohe Podeste

Maße B/H/T: 62 x 20 x 66 cm

PR-224 114,00 / **135,66 €**



Tiefer Rollkasten für 35 cm hohe Podeste

Maße B/H/T: 62 x 31 x 66 cm

PR-235 119,00 / **141,61 €**



Tiefer Rollkasten für 46 cm hohe Podeste

Maße B/H/T: 62 x 42 x 66 cm

PR-246 125,00 / **148,75 €**

Podestanlagen



Podestanlage

Maße B/H/T 260 x 24/35 x 150 cm

bestehend aus:

- 1 x Viertelkreispodest P15-124
- 1 x kleines Rechteckpodest P4-124
- 1 x Podest mit 2 Garagen für Rollkästen P5-235
- 2 x Rollkästen PR-135

PL2-2435 1.361,00 / **1.619,59 €**

Podestanlage

Maße B/H/T 450 x 24 x 250 cm

bestehend aus:

- 1 x Podest mit rundem Ansatz links P11-124
- 1 x Rechteckpodest rundum geschlossen P1-124
- 1 x Kuschelgraben P1-624
- 2 x Liegepolsterpodeste P1-424
- 1 x Rollkastenpodest P3-224
- 2 x Rollkästen PR-124
- 1 x Rollkasten PR-224

PL1-24 2.174,00 / **2.587,06 €**

Komplette Spiellandschaften!



Podestanlage

Maße B/H/T 220 x 24 x 225 cm

bestehend aus:

- 1 x Quadratpodest 2-seitig offen P2-324
- 1 x Bogenpodest P8-124
- 1 x Abschlusspodest gerundet P13-124
- 2 x Rollkästen PR-124

PL3-24 1.398,00 / **1.663,62 €**



Podestanlage

Maße B/H/T 292 x 46/142 x 222 cm

bestehend aus:

- 1 x Treppenaufgang P2-646
- 2 x Podestdurchgang PD-146
- 1 x Quadratpodest vorn offen P2-446
- 1 x Rechteckpodest rundum geschlossen P1-146
- 1 x Podest gerundet P12-146
- 2 x Rollkästen PR-146
- 1 x Rollkasten PR-246

PL-946 2.590,00 / **3.082,10 €**



Linoleumpodeste

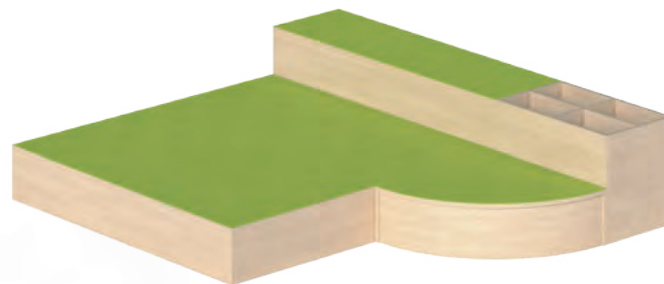

Podestanlage

Maße B/H/T 220 x 24/46 x 190 cm

bestehend aus:

1 x Quadratpodest geschlossen P2-124

1 x Rechteckpodest schmal P3-146

1 x Bücher- und Baupodestkiste P4-346

2 x Viertelkreispodest P9-124

PL8-2446 1.171,00 / **1.393,49 €**



Podestanlage

Maße B/H/T 300 x 46 x 220 cm

bestehend aus:

1 x Schenkelpodest P7-146

1 x Quadratpodest geschlossen P5-146

1 x Aufgang "Felsen" P2-746

2 x Rollkästen PR-146

PL7-46 1.870,00 / **2.225,30 €**



Podestanlage

Maße B/H/T 560 x 13/24/46 x 190 cm

bestehend aus: 2 x ErgoTray Podest P4-446, 1 x Podest mit Abschrägung P10-146,

1 x Eckpodest für 2 Rollkästen P6-146, 1 x Quadratpodest geschlossen P5-124,

1 x Rechteckpodest schmal P3-113, 2 x Rollkästen PR-146, 1 x Rollkasten PR-246

PL10-132446 3.049,00 / **3.628,31 €**

Linoleumpodeste



Podestanlage

Stellmaße ca. B/H/T 306 x 35/46 x 132 cm

bestehend aus:

3 x Trapezpodest P14-135

1 x Trapezpodest P14-146

PL4-3546 1.726,00 / **2.053,94 €**



Podestanlage

Maße B/H/T 300 x 13/76 x 222 cm

bestehend aus:

1 x Rampe P2-713

1 x Podestdurchgang PD-113

1 x Quadratpodest geschlossen P5-113

1 x Viertelreispodest groß P16-113

PL6-13 1.677,00 / **1.995,63 €**

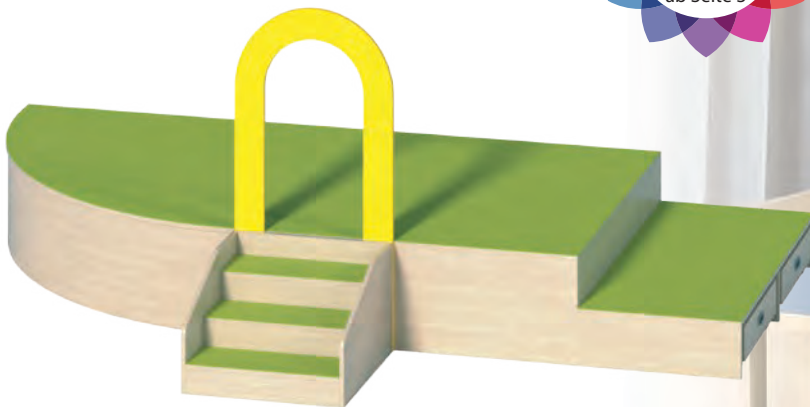

Podestanlage

Maße B/H/T 370 x 24/46/142 x 222 cm

bestehend aus:

1 x Treppenaufgang P2-646

1 x Podestdurchgang PD-146

1 x Quadratpodest geschlossen P5-146

1 x Viertelreispodest groß P16-146

1 x Rechteckpodest vorn offen P1-324

2 x Rollkästen PR-224

PL5-2446 2.219,00 / **2.640,61 €**



Bauecken und Podeste

Bodenbelag Linoleum | Tabelle 12



Limonengrün



Erdbeerrot



Sandgelb



Horizontblau



Mandarine



Felsengrau

Linoleumpodeste

Spielpodest Welle

mit Linoleumbooberfläche,
inklusive Rampe P2-724,
Maße B/H/T: 160 x 24 x 100/60 cm

Welle rechts (wie Abbildung)

PL11-24R 610,00 / **725,90 €**

Welle links

PL11-24L 610,00 / **725,90 €**



Riesenpodest

Unter dem großen Podest mit Stahlgestell aus
30 x 30 mm Quadratrohr ist genügend Platz
für geräumige Rollkästen. Gestell RAL 9006

Maße B/H/T: 199 x 40 x 99,5 cm

P 1020 469,00 / **558,11 €**

Maße B/H/T: 99,5 x 40 x 99,5 cm

P 1010 281,00 / **334,39 €**

Rollkästen für Riesenpodest

Maße B/H/T: 90 x 32 x 90 cm

RK10 146,00 / **173,74 €**



Richtig große Sache!



Halbbares Linoleum!

Podeste mit Teppich

Podeste gefertigt aus 18 mm Multiplex. Die Oberfläche ist mit Tretford-Teppich belegt.

Spielpodestlandschaft

Maße B/H/T 234 x 24 x 195 cm

Landschaft bestehend aus:

1 x Rechteck klein mit einseitiger Öffnung 125 007 00

1 x Rollkasten 125 061 00

1 x Spiegelpodest 125 019 00

1 x Stufenpodest 125 022 00

1 x Rampe klein 125 003 00

1 x Dreieckspodest 125 020 00

125 019 Set 1.371,00/ 1.631,49 €



NEU

Mit Spiegelpodest!



Spielpodestlandschaft

Maße B/H/T 156 x 40 x 234 cm

Landschaft bestehend aus:

1 x Quadrat klein mit beidseitiger Öffnung

125 006 00, 1 x Rollkasten 125 061 00, 1 x

Quadrat groß 125 002 00, 1 x Quadrat klein

125 001 00, 1 x Rampe klein 125 003 00

125 020 Set 967,00/ 1.150,73 €



Farbwahl
nötig!

Tabelle 13
ab Seite 3

Spielpodestlandschaft

Maße B/H/T 195 x 40 x 156 cm

Landschaft bestehend aus:

1 x Rechteck klein mit einseitiger Öffnung

125 007 00, 1 x Rollkasten 125 061 00,

1 x Quadrat groß 125 002 00, 1 x Tunnel mit

Öffnungen über Eck 125 021 00, 1 x Stufen-

podest 125 022 00

125 021 Set 1.183,00/ 1.407,77 €



Robuster Tretford-Teppich!

Bauecken und
Podeste

Tretford®-Podestelemente

Spielpodeste mit Tretford-Teppich

Podeste gefertigt aus 18 mm Multiplex Birke. Die Oberfläche ist mit Tretford-Teppich belegt. Ein Traum für die Kleinsten! Bauen Sie Lese- und Spielecken oder sogar eine kleine Theaterbühne. Die Spiellandschaften bieten viel Anreiz und Abwechslung, um die Bewegung und Kreativität der Kinder zu fördern.



Quadrat klein geschlossen

Maße B/H/T: 78 x 24 x 78 cm

125 001 00 203,00 / **241,57 €**



Quadrat klein 2-seitig offen

Maße B/H/T: 78 x 24 x 78 cm

125 006 00 179,00 / **213,01 €**



Rechteck klein 1-seitig offen

Maße B/H/T: 78 x 24 x 78 cm

125 007 00 153,00 / **182,07 €**



Quadrat groß geschlossen

Maße B/H/T: 78 x 40 x 78 cm

125 002 00 310,00 / **368,90 €**



Quadrat Büchertrog

Maße B/H/T: 78 x 40 x 78 cm, Deckel abnehmbar

125 005 00 375,00 / **446,25 €**



Rampe groß

Maße B/H/T: 78 x 24/40 x 78 cm

125 004 00 310,00 / **368,90 €**



Podest "Berg"

Maße B/H/T: 78 x 24/36 x 78 cm

125 015 00 395,00 / **470,05 €**



Podest "Tal"

Maße B/H/T: 78 x 24 x 78 cm

125 016 00 395,00 / **470,05 €**

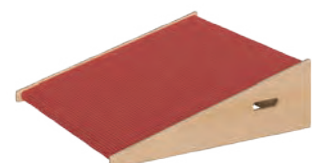

Rampe klein

Maße B/H/T: 78 x 24 x 78 cm

125 003 00 203,00 / **241,57 €**

Für Spielecken
nach Ihren Wünschen!

Vielfalt
pur



Trapez klein

zum 6-Eck kombinierbar, stapelbar
Maße B/H/T: 125/78 x 30 x 40 cm

125 008 00 265,00 / **315,35 €**



Trapez groß

zum 6-Eck kombinierbar, stapelbar
Maße B/H/T: 125/78 x 40 x 40 cm

125 018 00 292,00 / **347,48 €**



Stufenpodest Trapez

zum 6-Eck kombinierbar
Maße B/H/T: 136/70 x 48 x 40 cm

125 017 00 504,00 / **599,76 €**



Quadrat als Tunnel

Maße B/H/T: 78 x 40 x 78 cm,
2 Öffnungen gegenüber

125 011 00 311,00 / **370,09 €**



Quadrat als Tunnel

Maße B/H/T: 78 x 40 x 78 cm,
2 Öffnungen über Eck

125 021 00 311,00 / **370,09 €**



Glaspodest als Tunnel

Maße B/H/T: 78 x 40 x 78 cm, 2 Öffnungen
mit Sicherheitsglas

125 014 00 548,00 / **652,12 €**



Spiegelpodest

Maße B/H/T: 78 x 24 x 78 cm

125 019 00 363,00 / **431,97 €**

NEU



Stufenpodest klein

Maße B/H/T: 78 x 12/24 x 78 cm

125 022 00 336,00 / **399,84 €**



Dreieckspodest

Maße B/H/T: 78 x 24 x 78 cm

125 020 00 244,00 / **290,36 €**



Podest "großer Tunnel"

Maße B/H/T: 112 x 24/56 x 78 cm

125 009 00 427,00 / **508,13 €**



Rollkasten für Spielpodeste

Maße B/H/T: 70 x 20 x 33 cm

125 061 00 72,00 / **85,68 €**



Rollkasten Trapez

Maße B/H/T: 117/70 x 26 x 36 cm

125 081 00 161,00 / **194,59 €**

Maße B/H/T: 117/70 x 36 x 36 cm

125 082 00 169,00 / **201,11 €**

Bausteinwagen + Spieltische



Bau- und Konstruktionswagen

unten 4 hohe und 4 flache ErgoTray Boxen, oben flaches Fach ohne Rückwand für Spielekästen, rechts "Bausteingraben". Der Oberboden links ist mit kratzfestem und geräuschkämmendem Linoleum belegt. Maße B/H/T: 108,5 x 60 x 60 cm

123 012 00 500,00 / **595,00 €**



Spieltisch A-Toll "Mini 2"

8 InBoxen "M" und 4 InBoxen "L", Aufkantung ca. 6 cm hoch. Der Oberboden ist mit kratzfestem und geräuschkämmendem Linoleum belegt. Inklusive transparenter Schübe. Maße B/H/T: 75 x 66 x 75 cm

A-TOLL-24TAL 469,00 / **558,11 €**



Wellenspiele- und Bücherkiste

Es gibt keine spitzen Ecken, jede Seite und auch die Bodenplatte ist abgerundet. Dank der 4 Rollen steht die Kiste immer da, wo Sie sie brauchen.

Maße B/H/T: 60 x 30 x 60 cm, mit 4 Fächern

WBK-22 395,00 / **470,05 €**

Maße B/H/T: 84 x 30 x 60 cm, mit 6 Fächern

WBK-23 395,00 / **470,05 €**

Bausteinwagen + Spieltische



Materialspielwagen

In diesem Wagen sind alle Spielsachen und Bausteine schnell aufgeräumt. Bei geschlossenem Deckel bietet die Oberplatte genügend Platz für das gemeinsame Spielen. Das Aufräumen geht dank des linoleumbelegten, herausnehmbaren Deckels leise und schnell von der Hand!

Maße B/H/T: 80 x 60 x 80 cm

MSW-1 392,00 / **466,46 €**



Leseratte

Passend für Baumaterialien, Spielzeug oder auch Bücher neben der Lese- oder Bauecke für die Kinder.

Maße B/H/T: 76 x 65 x 55 cm, mit 4 Fächern

BW2-00 # 269,00 / **320,11 €**

Maße B/H/T: 110 x 65 x 55 cm, mit 6 Fächern

BW3-00 # 325,00 / **386,75 €**



Spielkiste

oben mit 8 Fächern für Bücher oder Baumaterialien. Inklusive 2 Rollkästen mit Deckel und Polsterauflage.

Maße B/H/T: 106 x 60 x 40 cm

0606 716 00 492,00 / **585,48 €**



Materialkiste

mit 4 Fächern, fahrbar

Maße B/H/T: 60 x 32 x 60 cm

Fachinnenmaß B/T: ca. 27 x 27 cm

0606 717 00 98,00 / **116,62 €**

Bauteppiche + Bodenmatten

Tretford-Teppich

Die natürlichen Materialien des Teppichs sind umweltfreundlich. Sie speichern von Natur aus Feuchtigkeit und geben diese bei trockener Luft wieder an den Raum ab.

Die pflegeleichte Auslegware ist schnittfest (sie franst nicht aus) und reduziert den Lärm und den Schall in Ihrem Gruppenraum.

Tretford Spielteppiche sind in beliebiger Länge lieferbar. **Die Breite ist immer 200 cm!**

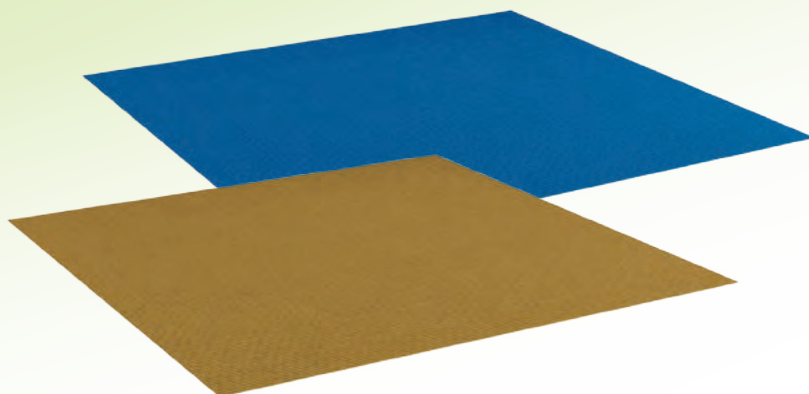

Tretford-Teppich je m²

Bahnbreite immer 200 cm, Preis je m²

T... # 89,00 / **105,91 €**

Tretford-Teppich rund

Durchmesser 200 cm

TRUND2.. # 410,00 / **487,90 €**



Sitzkissenwagen

passend für 24 Sitzkissen mit einer Stärke von 2 cm und einem Durchmesser von 35 cm, Kissen bitte separat bestellen!
Maße B/H/T: 48 x 65 x 48 cm

SKW-KK1 174,00 / **207,06 €**

6er Set Sitzkissen

Schaumstoffkern mit einem abnehmbarem (Reißverschluss) und waschbarem Baumwollstoffbezug. Wird in den Farben blau, rot, grün und gelb geliefert.

SKW-KK1-SL1.. 64,00 / **76,16 €**

Bodenbelag Tretford® | Tabelle 13

| Bahnbreite 2 m | NT...



...564 Bernstein

...516 Kornblume

...555 Gobi

...582 Grapefruit

...568 Mais

...580 Apfel

...585 Orange

RAUMTEILER



Schnell und flexibel Räume erschaffen!

Mit unseren vielgestaltigen Raumteilern erschaffen Sie für die Kinder kleine und spannende Erlebnisräume. Die Stellelemente in einer Höhe von 60 cm passen an unsere Schränke und Regale ab einer Höhe von 60 cm. Die Rahmen der Raumteiler sind aus massiver Buche gefertigt und in den Stollenfarben frei wählbar. Die Füllungen sind aus Multiplex Birke.



Raumteiler "Vollholz"

Füllung aus vollflächigem Sperrholz
Maße B/H/T: 70,5 x 60 x 4 cm

127 001 00 167,00 / **198,73 €**

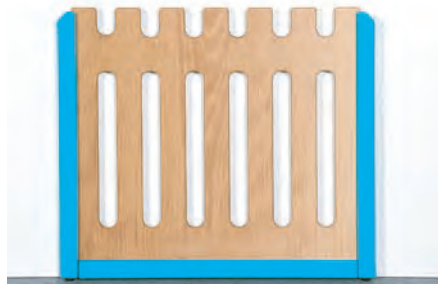

Raumteiler "Gartenzaun"

Füllung mit Zaun
Maße B/H/T: 70,5 x 60 x 4 cm

127 002 00 212,00 / **252,28 €**

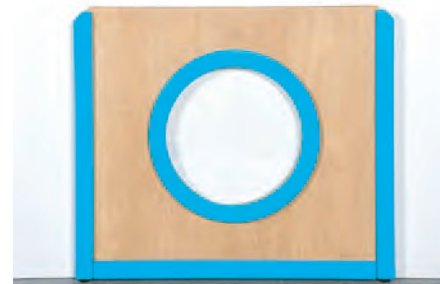

Raumteiler "Bullauge"

Füllung mit Plexiglaskreis
Maße B/H/T: 70,5 x 60 x 4 cm

127 003 00 248,00 / **295,12 €**



Raumteiler "Froschauge"

Füllung mit nach außen gewölbter Halbkugel
Maße B/H/T: 70,5 x 60 x 4/18 cm

127 004 00 350,00 / **416,50 €**



Raumteiler "Stoffdurchgang"

Mit Durchgang zum Krabbeln und Vorhang
Maße B/H/T: 70,5 x 60 x 4 cm

127 005 00 230,00 / **273,70 €**



Raumteiler "Durchblick"

Füllung mit Plexiglas
Maße B/H/T: 70,5 x 60 x 4 cm

127 006 00 255,00 / **303,45 €**



Raumteiler "Durchkrabbel"

Füllung mit gerundeter Öffnung

Maße B/H/T: 70,5 x 60 x 4 cm

127 007 00 199,00 / **236,81 €**



Raumteiler "Spiegel"

Füllung einseitig mit Spiegel

Maße B/H/T: 70,5 x 60 x 4 cm

127 008 00 315,00 / **374,85 €**

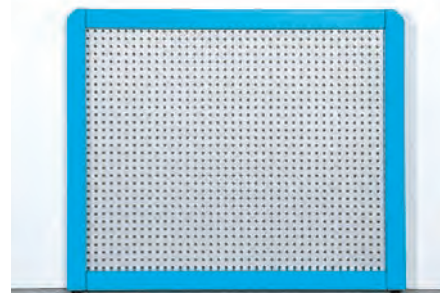

Raumteiler "Lochblech"

Füllung mit Lochblech

Maße B/H/T: 70,5 x 60 x 4 cm

127 009 00 303,00 / **360,57 €**



Raumteiler "Welle"

mit Welle aus Sperrholz und Plexiglas

Maße B/H/T: 70,5 x 60 x 4 cm

127 010 00 295,00 / **351,05 €**



Raumteiler "Theater"

Füllung mit Öffnung und Theatervorhang

Maße B/H/T: 70,5 x 60/80 x 4 cm

127 011 00 260,00 / **309,40 €**



Raumteiler "Ausgleich"

Füllung aus 2 Sperrholzelementen

Maße B/H/T: 44,5 – 70,5 x 60 x 4 cm

127 012 00 215,00 / **255,85 €**

**Aktive Raumteiler für Krippen- und Kindergartenkinder.
Dank stabiler Verbinders beliebig kombinierbar.**



Raumteiler



Raumteiler "Haus"

mit gerundetem Dach, mit Plexiglas hinterlegt
Maße B/H/T: 70,5 x 60/80 x 4 cm

127 013 00 278,00 / **330,82 €**



Raumteiler "5-Eck"

Füllung aus vollflächigem Sperrholz
Maße B/H/T: 70,5 x 60/80 x 4 cm

127 014 00 185,00 / **220,15 €**



Raumteiler "5-Eck Fenster"

Füllung mit Plexiglasfreiform 5-Eck
Maße B/H/T: 70,5 x 60/80 x 4 cm

127 015 00 278,00 / **330,82 €**



Raumteiler "Bistro"

mit gerundeter Öffnung und Ablagebrett
Maße B/H/T: 70,5 x 60/80 x 4 cm

127 016 00 255,00 / **303,45 €**



Raumteiler "Tür"

Tür mit abgeschrägter Schwelle und einseitig
mit Kunststoffriegel rot

Maße B/H/T: 70,5 x 60/64 x 4 cm

127 017 00 399,00 / **474,81 €**



Verbinder

Verbinder zwischen Einzelementen
oder zur Wand hin, 4 Ösen und 1 Stab
Gesamtbreite 8,8 cm

127 018 00 68,00 / **80,92 €**



Standfuß

1 Stück Standfuß,
Halbrund mit Kunststoffgleitern
Maße B/H/T: 1,8 x 9,4 x 25cm

127 019 00 35,00 / **41,65 €**



Trennwände mit nützlichen Oberflächen...

Massivholzrahmen mit unterschiedlichen Füllungen auf mobilem Stahlgestell in RAL 9006, mit vier Rollen und Feststellern



Trennwand Tafel grün

vorn und hinten grün
Maße B/H/T: 74 x 137 x 50 cm

127 101 00 471,00 / **560,49 €**



Trennwand Tafel weiß

vorn und hinten weiß
Maße B/H/T: 74 x 137 x 50 cm

127 102 00 504,00 / **599,76 €**



Trennwand Tafel grün/weiß

vorn grün und hinten weiß
Maße B/H/T: 74 x 137 x 50 cm

127 103 00 486,00 / **578,34 €**



Trennwände



Trennwand Lochblech

vorn und hinten Lochblechfüllung
Maße B/H/T: 74 x 137 x 50 cm

127 104 00 430,00/ 511,70 €



Trennwand Spiegel

vorn Spiegel und hinten Dekorplatte
Maße B/H/T: 74 x 137 x 50 cm

127 105 00 445,00/ 529,55 €



Stoffpinwand
in 08 Orange

Trennwand Stoffpinwand

vorn und hinten Stoffpinwand,
mit geräuschkämmenden Eigenschaften
Maße B/H/T: 74 x 137 x 50 cm

127 106 00 415,00/ 493,85 €



Trennwand Dekor

vorn und hinten Dekorplatte
Maße B/H/T: 74 x 137 x 50 cm

127 107 00 364,00/ 433,16 €



Stofffarben für Pinwand | Tabelle 23



01 Weinrot



05 Grau



06 Blau



07 Grün



08 Orange



12 Gelb



13 Hellgrün

WICKELN UND WASCHEN



Praxisorientiert und komfortabel

Unsere Wickelkommoden werden mit einer robusten Arbeitsplatte in weiß mit stark gerundeter Vorderkante gefertigt.

Die Wickelauflagen aus hochwertigem Schaumstoff sind mit einem, mittels Reißverschluss, abnehmbaren Bezug umhüllt. Das verwendete Kunstleder ist phthalatfrei, hautverträglich, hygienisch und leicht zu reinigen. Für eine individuelle Gestaltung wählen Sie aus 11 Kunstlederfarben.

Die Arbeitshöhe ohne Kunstlederauflage beträgt 88 cm, inklusive der Auflage 92 cm. Der 10 cm hohe, zurückgesetzte Sockel gewährt ein nahes Herantreten und sicheres Wickeln. Alle Türen und Schübe sind mit praktischen Kunststoffmuschelgriffen in matter Aluminiumoptik ausgestattet.



Art. Nr. WIC 7013 F

Art. Nr. WIC 3-24 7 B
Dekor Weiß mit Fronten
in Vanillegelb

Ausziehbare Treppe

Die Auszug-Treppen lassen sich dank angebrachter Schienenführung und dem praktischem Muschelgriff besonders leicht bewegen.

Die Treppe ist sowohl im eingeschobenen als auch im ausgezogenen Zustand durch einen Drehgriff zu verriegeln und zusätzlich komplett abschließbar.

NEU

Art. Nr. WI HR 2

Individuelle Farbgebung

Unsere Wickelkommoden können Sie in vielen Dekoren erhalten.

Gegen Aufpreis sind farbige Fronten aus einer breiten Palette wählbar.



Aufbauservice

Ihre Wickelkommoden werden vor Ort komplett aufgebaut und montiert (Ohne Medienanschluss!).

Bitte beachten Sie, dass für eine problemlose Anlieferung ein Mindesttürmaß von 72 cm benötigt wird. Sollte dies nicht gegeben sein, helfen wir Ihnen gern, eine Lösung zu finden.

Art. Nr. WIC 4013 F

Keinen Platz zum Wickeln?

Dann hilft Ihnen unsere fahrbare Wickelkommode mit einer Breite von nur 70,5 cm. Die leichtläufigen Rollen ermöglichen einen flexiblen Einsatz.

Maße 70,5 x 111 x 71/91 cm



Art. Nr. WIC 2-05 7F



Passende Wickelauflage

4 cm dick, mit keilförmiger Aufkantung 4 cm, 11 Farben zur Auswahl: siehe Tabelle Seite 3.

für 71 cm tiefe Wickelkommoden
Maße B/H/T: 67 x 8 x 68 cm

WIC P2 7	109,00 /	129,71 €
-----------------	----------	-----------------

für 91 cm tiefe Wickelkommoden
Maße B/H/T: 67 x 8 x 88 cm

WIC P2 9	121,00 /	143,99 €
-----------------	----------	-----------------

fahrbar

Wickelkommoden

Wickeln und Waschen



Regal und Tür, mit 6 Einlegeböden
71 cm tief, Tür rechts

WIC 2-03 7F 567,00 / **674,43 €**

71 cm tief, Tür links

WIC 2-04 7F 567,00 / **674,43 €**

91 cm tief, Tür rechts

WIC 2-03 9F 621,00 / **738,99 €**

91 cm tief, Tür links

WIC 2-04 9F 621,00 / **738,99 €**



2 Türen, mit 6 Einlegeböden

71 cm tief

WIC 2-02 7F 606,00 / **721,14 €**

91 cm tief

WIC 2-02 9F 664,00 / **790,16 €**



Regal, mit 6 Einlegeböden

71 cm tief

WIC 2-01 7F 528,00 / **628,32 €**

91 cm tief

WIC 2-01 9F 578,00 / **687,82 €**



mit 8 ErgoTrayboxen, 1 Tür
mit 3 Einlegeböden

71 cm, Tür rechts

WIC 2-08 7F 610,00 / **725,90 €**

71 cm, Tür links

WIC 2-09 7F 610,00 / **725,90 €**

91 cm, Tür rechts

WIC 2-08 9F 669,00 / **796,11 €**

91 cm, Tür links

WIC 2-09 9F 669,00 / **796,11 €**



mit 8 ErgoTrayboxen und Regal
mit 3 Einlegeböden

71 cm tief, Regal rechts

WIC 2-06 7F 571,00 / **679,49 €**

71 cm tief, Regal links

WIC 2-07 7F 571,00 / **679,49 €**

91 cm tief, Regal rechts

WIC 2-06 9F 626,00 / **744,94 €**

91 cm tief, Regal links

WIC 2-07 9F 626,00 / **744,94 €**



mit 16 ErgoTrayboxen

71 cm tief

WIC 2-05 7F 614,00 / **730,66 €**

91 cm tief

WIC 2-05 9F 673,00 / **800,87 €**



mit 4 ErgoTrayboxen, 1 Tür

mit 3 Einlegeböden

71 cm tief, Tür rechts

WIC 2-13 7F 580,00 / **690,20 €**

71 cm tief, Tür links

WIC 2-14 7F 580,00 / **690,20 €**

91 cm tief, Tür rechts

WIC 2-13 9F 636,00 / **756,84 €**

91 cm tief, Tür links

WIC 2-14 9F 636,00 / **756,84 €**



mit 4 ErgoTrayboxen und Regal

mit 3 Einlegeböden

71 cm tief, Regal rechts

WIC 2-11 7F 541,00 / **643,79 €**

71 cm tief, Regal links

WIC 2-12 7F 541,00 / **643,79 €**

91 cm tief, Regal rechts

WIC 2-11 9F 593,00 / **705,67 €**

91 cm tief, Regal links

WIC 2-12 9F 593,00 / **705,67 €**



mit 8 ErgoTrayboxen

71 cm tief

WIC 2-10 7F 554,00 / **659,26 €**

91 cm tief

WIC 2-10 9F 607,00 / **722,33 €**

Wickelkommoden

Sie haben die Wahl!

Alle unsere Wickelkommoden werden mit einer robusten Arbeitsplatte, mit stark gerundeter Vorderkante, in weiß gefertigt.

Ob Sie Ihre Wickelkommode mit Türen, Dekorschüben, Kunststoffschüben oder nur mit einem Regal ausstatten, in jedem Fall können Sie die Kommoden nach Ihren individuellen Bedürfnissen gestalten.

Die praktischen Kunststoffboxen, welche wir in 2 Höhen anbieten, spenden viel Raum für Wickelutensilien, sind leicht zu reinigen und durch das Herausnehmen auch flexibel einsetzbar.

Maße B/H/T: 107 x 113 x 71/91 cm

Innenmaß der ErgoTray-Boxen:

- flach „M“, B/H/T: 27,5 x 7 x 33,7 cm

- hohe „L“, B/H/T: 25,8 x 14,7 x 32 cm



Art. Nr. WIC 3-04 7



mit 24 ErgoTrayboxen

71 cm tief

WIC 3-01 7 837,00 / **996,03 €**

91 cm tief

WIC 3-01 9 924,00 / **1.099,56 €**



mit 16 ErgoTrayboxen, Regal

71 cm tief, Regal mitte, 3 Einlegeböden

WIC 3-02 7 794,00 / **944,86 €**

91 cm tief

WIC 3-02 9 877,00 / **1.043,63 €**



mit 8 ErgoTrayboxen, 2 Türen

71 cm tief, Boxen links, 6 Einlegeböden

WIC 3-03 7 829,00 / **986,51 €**

91 cm tief

WIC 3-03 9 915,00 / **1.088,85 €**



mit 12 ErgoTrayboxen

71 cm tief

WIC 3-04 7 747,00 / **888,39 €**

91 cm tief

WIC 3-04 9 825,00 / **981,75 €**



mit 8 ErgoTrayboxen, Regal

71 cm tief, Regal mitte, 3 Einlegeböden

WIC 3-05 7 734,00 / **873,46 €**

91 cm tief

WIC 3-05 9 844,00 / **1.004,36 €**



mit 4 ErgoTrayboxen, 2 Türen

71 cm tief, Boxen links, 6 Einlegeböden

WIC 3-06 7 799,00 / **950,81 €**

91 cm tief

WIC 3-06 9 882,00 / **1.049,58 €**

Wickelkommoden

Wickeln und Waschen



Aufpreis Softclose je Schub

WIC AP SC 9,00 / **10,71 €**

Passende Wickelauflage

4 cm dick, mit keilförmiger Aufkantung 4 cm, 11 Farben zur Auswahl: siehe Tabelle Seite 3.

für 71 cm tiefe Wickelkommoden
Maße B/H/T: 103 x 8 x 68 cm

WIC P3 7 129,00 / **153,51 €**

für 91 cm tiefe Wickelkommoden
Maße B/H/T: 103 x 8 x 88 cm

WIC P3 9 143,00 / **170,17 €**



mit 12 Dekorschüben

71 cm tief

WIC 3-07 7 1.341,00 / **1.595,79 €**

91 cm tief

WIC 3-07 9 1.479,00 / **1.760,01 €**



mit 8 Dekorschüben, Regal

71 cm tief, Regal mitte, 3 Einlegeböden

WIC 3-08 7 1.130,00 / **1.344,70 €**

91 cm tief

WIC 3-08 9 1.246,00 / **1.482,74 €**



mit 4 Dekorschüben, 2 Türen

71 cm, Schübe links, 6 Einlegeböden

WIC 3-09 7 997,00 / **1.186,43 €**

91 cm

WIC 3-09 9 1.100,00 / **1.309,00 €**



mit 15 Dekorschüben

71 cm tief

WIC 3-10 7 1.527,00 / **1.817,13 €**

91 cm tief

WIC 3-10 9 1.683,00 / **2.002,77 €**



mit 10 Dekorschüben, Regal

71 cm tief, Regal mitte, 3 Einlegeböden

WIC 3-11 7 1.254,00 / **1.492,26 €**

91 cm tief

WIC 3-11 9 1.383,00 / **1.645,77 €**



mit 5 Dekorschüben, 2 Türen

71 cm tief, Schübe links, 6 Einlegeböden

WIC 3-12 7 1.059,00 / **1.260,21 €**

91 cm tief

WIC 3-12 9 1.168,00 / **1.389,92 €**



mit Regalen

71 cm tief, mit 9 Einlegeböden

WIC 3-13 7 708,00 / **842,52 €**

91 cm tief

WIC 3-13 9 782,00 / **930,58 €**



mit 3 Türen

71 cm tief, mit 9 Einlegeböden

WIC 3-14 7 788,00 / **937,72 €**

91 cm tief

WIC 3-14 9 870,00 / **1.035,30 €**



mit 2 Türen, mittig Regal

71 cm tief, mit 9 Einlegeböden

WIC 3-15 7 749,00 / **891,31 €**

91 cm tief

WIC 3-15 9 827,00 / **984,13 €**

Schonen Sie Ihren Rücken!

Nutzen Sie unsere ausziehbare Treppe. So können die Kleinen selbständig, mit leichter Hilfestellung auf die Kommode steigen. Dies fördert zudem die Motorik. Die seitlich angebrachte Schienenführung, Rollen an der Unterseite, sowie der Muschelgriff, ermöglichen ein leichtes Bewegen der Treppe. Diese ist sowohl im eingeschobenen als auch im ausgezogenen Zustand durch einen Drehgriff zu verriegeln und zusätzlich komplett abschließbar.

Wickelkommoden mit Treppe in 107 cm Breite

Maße B/H/T: 107 x 113 x 71/91 cm

Passende Wickelauflage

4 cm dick, mit keilförmiger Aufkantung 4 cm, 11 Farben zur Auswahl: siehe Tabelle Seite 3.

für 71 cm tiefe Wickelkommoden
Maße B/H/T: 103 x 8 x 68 cm

WIC P3 7 129,00 / **153,51 €**

für 91 cm tiefe Wickelkommoden
Maße B/H/T: 103 x 8 x 88 cm

WIC P3 9 143,00 / **170,17 €**



mit 16 ErgoTrayboxen

71 cm tief, Treppe links

WIC 3-16 7 1.184,00 / **1.408,96 €**

71 cm tief, Treppe rechts

WIC 3-17 7 1.184,00 / **1.408,96 €**

91 cm tief, Treppe links

WIC 3-16 9 1.306,00 / **1.554,14 €**

91 cm tief, Treppe rechts

WIC 3-17 9 1.306,00 / **1.554,14 €**



mit 8 ErgoTrayboxen

71 cm tief, Treppe links

WIC 3-18 7 1.124,00 / **1.337,56 €**

71 cm tief, Treppe rechts

WIC 3-19 7 1.124,00 / **1.337,56 €**

91 cm tief, Treppe links

WIC 3-18 9 1.240,00 / **1.475,60 €**

91 cm tief, Treppe rechts

WIC 3-19 9 1.240,00 / **1.475,60 €**



mit Regal

71 cm tief, 6 Einlegeböden, Treppe links

WIC 3-20 7 1.098,00 / **1.306,62 €**

71 cm tief, Treppe rechts

WIC 3-21 7 1.098,00 / **1.306,62 €**

91 cm tief, Treppe links

WIC 3-20 9 1.211,00 / **1.441,09 €**

91 cm tief, Treppe rechts

WIC 3-21 9 1.211,00 / **1.441,09 €**



mit 2 Türen

71 cm tief, 6 Einlegeböden, Treppe links

WIC 3-22 7 1.176,00 / **1.399,44 €**

71 cm tief, Treppe rechts

WIC 3-23 7 1.176,00 / **1.399,44 €**

91 cm tief, Treppe links

WIC 3-22 9 1.297,00 / **1.543,43 €**

91 cm tief, Treppe rechts

WIC 3-23 9 1.297,00 / **1.543,43 €**



mit 8 Dekorschüben

71 cm tief, Treppe links

WIC 3-24 7 1.520,00 / **1.808,80 €**

71 cm tief, Treppe rechts

WIC 3-25 7 1.520,00 / **1.808,80 €**

91 cm tief, Treppe links

WIC 3-24 9 1.676,00 / **1.994,44 €**

91 cm tief, Treppe rechts

WIC 3-25 9 1.676,00 / **1.994,44 €**



mit 10 Dekorschüben

71 cm tief, Treppe links

WIC 3-26 7 1.644,00 / **1.956,36 €**

71 cm tief, Treppe rechts

WIC 3-27 7 1.644,00 / **1.956,36 €**

91 cm tief, Treppe links

WIC 3-26 9 1.812,00 / **2.156,28 €**

91 cm tief, Treppe rechts

WIC 3-27 9 1.812,00 / **2.156,28 €**

+ Treppe

Wickelkommoden

Wickeln und Waschen

Wickelkommoden mit Treppe in 143 cm Breite

Maße B/H/T: 143 x 113 x 71/91 cm



Ausziehtreppe



Passende Wickelauflage

4 cm dick, mit keilförmiger Aufkantung 4 cm, 11 Farben zur Auswahl: siehe Tabelle Seite 3.

für 71 cm tiefe Wickelkommoden
Maße B/H/T: 139 x 8 x 68 cm

WIC P4 7 149,00 / **177,31 €**

für 91 cm tiefe Wickelkommoden
Maße B/H/T: 139 x 8 x 88 cm

WIC P4 9 165,00 / **196,35 €**



Aufpreis Softclose je Schub

WIC AP SC 9,00 / **10,71 €**



mit 24 ErgoTrayboxen

71 cm tief, Treppe links

WIC 4-01 7 1.470,00 / **1.749,39 €**

71 cm tief, Treppe rechts

WIC 4-02 7 1.470,00 / **1.749,39 €**

91 cm tief, Treppe links

WIC 4-01 9 1.621,00 / **1.928,99 €**

91 cm tief, Treppe rechts

WIC 4-02 9 1.621,00 / **1.928,99 €**



mit 12 ErgoTrayboxen

71 cm tief, Treppe links

WIC 4-03 7 1.380,00 / **1.642,20 €**

71 cm tief, Treppe rechts

WIC 4-04 7 1.380,00 / **1.642,20 €**

91 cm tief, Treppe links

WIC 4-03 9 1.522,00 / **1.811,18 €**

91 cm tief, Treppe rechts

WIC 4-04 9 1.522,00 / **1.811,18 €**



mit Regal

71 cm tief, 9 Einlegeböden, Treppe links

WIC 4-05 7 1.341,00 / **1.595,79 €**

71 cm tief, Treppe rechts

WIC 4-06 7 1.341,00 / **1.595,79 €**

91 cm tief, Treppe links

WIC 4-05 9 1.479,00 / **1.760,01 €**

91 cm tief, Treppe rechts

WIC 4-06 9 1.479,00 / **1.760,01 €**



mit 3 Türen

71 cm tief, 9 Einlegeböden, Treppe links

WIC 4-07 7 1.421,00 / **1.690,99 €**

71 cm tief, Treppe rechts

WIC 4-08 7 1.421,00 / **1.690,99 €**

91 cm tief, Treppe links

WIC 4-07 9 1.567,00 / **1.864,73 €**

91 cm tief, Treppe rechts

WIC 4-08 9 1.567,00 / **1.864,73 €**



mit 12 Dekorschüben

71 cm tief, Treppe links

WIC 4-09 7 1.974,00 / **2.349,06 €**

71 cm tief, Treppe rechts

WIC 4-10 7 1.974,00 / **2.349,06 €**

91 cm tief, Treppe links

WIC 4-09 9 2.176,00 / **2.589,44 €**

91 cm tief, Treppe rechts

WIC 4-10 9 2.176,00 / **2.589,44 €**



mit 15 Dekorschüben

71 cm tief, Treppe links

WIC 4-11 7 2.160,00 / **2.570,40 €**

71 cm tief, Treppe rechts

WIC 4-12 7 2.160,00 / **2.570,40 €**

91 cm tief, Treppe links

WIC 4-11 9 2.380,00 / **2.832,20 €**

91 cm tief, Treppe rechts

WIC 4-12 9 2.380,00 / **2.832,20 €**

Kurze Wege!

Wickelkommoden mit Waschbecken

Alle Arbeitsplatten sind robust, widerstandsfähig und wasserabweisend.

Das Edelstahlwaschbecken (41,5 x 29,5 x 15 cm) ist rostfrei, resistent gegen übliche Haushaltschemikalien, korrosions- und hitzebeständig. Ablauf und Überlaufgarnitur sind bereits im Lieferumfang enthalten.

Maße B/H/T: 143 x 113 x 71/91 cm



Art. Nr. KG 023



Große Farbauswahl bei unseren Ergotrayboxen! s. ab Seite 3

Art. Nr. WIC 3-18 7 W

Passende Wickelauflage

4 cm dick, mit keilförmiger Aufkantung 4 cm, 11 Farben zur Auswahl: siehe Tabelle Seite 3.

für 71 cm tiefe Wickelkommoden
Maße B/H/T: 103 x 8 x 68 cm

WIC P3 7 129,00 / **153,51 €**

für 91 cm tiefe Wickelkommoden
Maße B/H/T: 103 x 8 x 88 cm

WIC P3 9 143,00 / **170,17 €**



Mischbatterie

für Hochdruck mit schwenkbarem Rohrauslauf, verchromt

KG 023 99,00 / **117,81 €**

für Hochdruck mit schwenkbarem Rohrauslauf und ausziehbarem Schlauch, verchromt

KG 024 190,00 / **226,10 €**

Ihre Wickelkommoden werden vor Ort komplett montiert (Ohne Medienanschluss!).

Bitte beachten Sie, dass für eine problemlose Anlieferung ein Mindesttürmaß von 72 cm benötigt wird. Sollte dies nicht gegeben sein, helfen wir Ihnen gern, eine Lösung zu finden.



Wickelkommoden mit Waschbecken
in 143 cm Breite



mit 16 ErgoTrayboxen

71 cm tief, Treppe links, Waschbecken rechts
WIC 3-16 7 W 1.788,00 / **2.127,72 €**

71 cm tief, Treppe rechts, Waschbecken links
WIC 3-17 7 W 1.788,00 / **2.127,72 €**

91 cm tief, Treppe links, Waschbecken rechts
WIC 3-16 9 W 1.971,00 / **2.345,49 €**

91 cm tief, Treppe rechts, Waschbecken links
WIC 3-17 9 W 1.971,00 / **2.345,49 €**



mit 8 ErgoTrayboxen

71 cm tief, Treppe links, Waschbecken rechts
WIC 3-18 7 W 1.728,00 / **2.056,32 €**

71 cm tief, Treppe rechts, Waschbecken links
WIC 3-19 7 W 1.728,00 / **2.056,32 €**

91 cm tief, Treppe links, Waschbecken rechts
WIC 3-18 9 W 1.905,00 / **2.266,95 €**

91 cm tief, Treppe rechts, Waschbecken links
WIC 3-19 9 W 1.905,00 / **2.266,95 €**



mit Regal, 6 Einlegeböden

71 cm tief, Treppe links, Waschbecken rechts
WIC 3-20 7 W 1.702,00 / **2.025,38 €**

71 cm tief, Treppe rechts, Waschbecken links
WIC 3-21 7 W 1.702,00 / **2.025,38 €**

91 cm tief, Treppe links, Waschbecken rechts
WIC 3-20 9 W 1.876,00 / **2.232,44 €**

91 cm tief, Treppe rechts, Waschbecken links
WIC 3-21 9 W 1.876,00 / **2.232,44 €**



mit 2 Türen, 6 Einlegeböden

71 cm tief, Treppe links, Waschbecken rechts
WIC 3-22 7 W 1.780,00 / **2.118,20 €**

71 cm tief, Treppe rechts, Waschbecken links
WIC 3-23 7 W 1.780,00 / **2.118,20 €**

91 cm tief, Treppe links, Waschbecken rechts
WIC 3-22 9 W 1.962,00 / **2.334,76 €**

91 cm tief, Treppe rechts, Waschbecken links
WIC 3-23 9 W 1.962,00 / **2.334,76 €**



mit 8 Dekorschüben

71 cm tief, Treppe links, Waschbecken rechts
WIC 3-24 7 W 2.124,00 / **2.527,56 €**

71 cm tief, Treppe rechts, Waschbecken links
WIC 3-25 7 W 2.124,00 / **2.527,56 €**

91 cm tief, Treppe links, Waschbecken rechts
WIC 3-24 9 W 2.341,00 / **2.785,79 €**

91 cm tief, Treppe rechts, Waschbecken links
WIC 3-25 9 W 2.341,00 / **2.785,79 €**



mit 10 Dekorschüben

71 cm tief, Treppe links, Waschbecken rechts
WIC 3-26 7 W 2.248,00 / **2.675,12 €**

71 cm tief, Treppe rechts, Waschbecken links
WIC 3-27 7 W 2.248,00 / **2.675,12 €**

91 cm tief, Treppe links, Waschbecken rechts
WIC 3-26 9 W 2.477,00 / **2.947,63 €**

91 cm tief, Treppe rechts, Waschbecken links
WIC 3-27 9 W 2.477,00 / **2.947,63 €**

Wickelkommoden mit Waschbecken in 179 cm Breite

Eine weitere Option zur individuellen Nutzung Ihrer Wickelkommode bieten unsere Dekorschubladen. Die Rollenführung inklusive weißer Stahlzargenblenden sowie der Muschelgriff in der Dekorfront ermöglichen ein leichtes Handling.

Schubladieninnenmaße:

- bei 4 Schüben übereinander B/H/T ca. 28 x 19 x 52 cm
- bei 5 Schüben übereinander B/H/T ca. 28 x 15 x 52 cm

Unsere Softcloseschließung gewährleistet ein sachtetes Zurückführen der Schubladen. Diese laufen auf einem Teilauszug mit Stahlzarge 55 cm ausziehbar.

Maße B/H/T: 179 x 113 x 71/91 cm

Mischbatterie

Hochdruck, schwenkbarer Rohrauslauf, verchromt

KG 023 99,00 / **117,81 €**

zzgl. ausziehbarer Brause

KG 024 190,00 / **226,10 €**

Aufpreis Softclose je Schub

WIC AP SC 9,00 / **10,71 €**

Passende Wickelauflage

4 cm dick, mit keilförmiger Aufkantung 4 cm, 11 Farben zur Auswahl: siehe Tabelle Seite 3.

für 71 cm tiefe Wickelkommoden
Maße B/H/T: 139 x 8 x 68 cm

WIC P4 7 149,00 / **177,31 €**

für 91 cm tiefe Wickelkommoden
Maße B/H/T: 139 x 8 x 88 cm

WIC P4 9 165,00 / **196,35 €**



mit 24 ErgoTrayboxen

71 cm tief, Treppe links, Waschbecken rechts

WIC 4-01 7 W 2.108,00 / **2.508,52 €**

71 cm tief, Treppe rechts, Waschbecken links

WIC 4-02 7 W 2.108,00 / **2.508,52 €**

91 cm tief, Treppe links, Waschbecken rechts

WIC 4-01 9 W 2.324,00 / **2.765,56 €**

91 cm tief, Treppe rechts, Waschbecken links

WIC 4-02 9 W 2.324,00 / **2.765,56 €**



mit 12 ErgoTrayboxen

71 cm tief, Treppe links, Waschbecken rechts

WIC 4-03 7 W 2.018,00 / **2.401,42 €**

71 cm tief, Treppe rechts, Waschbecken links

WIC 4-04 7 W 2.018,00 / **2.401,42 €**

91 cm tief, Treppe links, Waschbecken rechts

WIC 4-03 9 W 2.225,00 / **2.647,75 €**

91 cm tief, Treppe rechts, Waschbecken links

WIC 4-04 9 W 2.225,00 / **2.647,75 €**



mit Regal, 9 Einlegeböden

71 cm tief, Treppe links, Waschbecken rechts

WIC 4-05 7 W 1.979,00 / **2.355,01 €**

71 cm tief, Treppe rechts, Waschbecken links

WIC 4-06 7 W 1.979,00 / **2.355,01 €**

91 cm tief, Treppe links, Waschbecken rechts

WIC 4-05 9 W 2.182,00 / **2.596,58 €**

91 cm tief, Treppe rechts, Waschbecken links

WIC 4-06 9 W 2.182,00 / **2.596,58 €**



mit 3 Türen, 9 Einlegeböden

71 cm tief, Treppe links, Waschbecken rechts

WIC 4-07 7 W 2.059,00 / **2.450,21 €**

71 cm tief, Treppe rechts, Waschbecken links

WIC 4-08 7 W 2.059,00 / **2.450,21 €**

91 cm tief, Treppe links, Waschbecken rechts

WIC 4-07 9 W 2.270,00 / **2.701,30 €**

91 cm tief, Treppe rechts, Waschbecken links

WIC 4-08 9 W 2.270,00 / **2.701,30 €**



mit 12 Dekorschüben

71 cm tief, Treppe links, Waschbecken rechts

WIC 4-09 7 W 2.612,00 / **3.108,28 €**

71 cm tief, Treppe rechts, Waschbecken links

WIC 4-10 7 W 2.612,00 / **3.108,28 €**

91 cm tief, Treppe links, Waschbecken rechts

WIC 4-09 9 W 2.879,00 / **3.426,01 €**

91 cm tief, Treppe rechts, Waschbecken links

WIC 4-10 9 W 2.879,00 / **3.426,01 €**



mit 15 Dekorschüben

71 cm tief, Treppe links, Waschbecken rechts

WIC 4-11 7 W 2.798,00 / **3.329,62 €**

71 cm tief, Treppe rechts, Waschbecken links

WIC 4-12 7 W 2.798,00 / **3.329,62 €**

91 cm tief, Treppe links, Waschbecken rechts

WIC 4-11 9 W 3.083,00 / **3.668,77 €**

91 cm tief, Treppe rechts, Waschbecken links

WIC 4-12 9 W 3.083,00 / **3.668,77 €**

Ist heute Badetag?

Wickelkommoden in 213 cm Breite mit Badewanne

Maße B/H/T: 213 x 113 x 71/91 cm

Passende Wickelauflage

4 cm dick, mit keilförmiger Aufkantung 4 cm, 11 Farben zur Auswahl: siehe Tabelle Seite 3.

für 71 cm tiefe Wickelkommoden
Maße B/H/T: 103 x 8 x 68 cm

WIC P3 7 129,00 / **153,51 €**

für 91 cm tiefe Wickelkommoden
Maße B/H/T: 103 x 8 x 88 cm

WIC P3 9 143,00 / **170,17 €**



Aufpreis Softclose je Schub

WIC AP SC 9,00 / **10,71 €**



Wickelkommode mit Badewanne rechts



mit 16 ErgoTrayboxen

- 71 cm tief, Treppe links, Badewanne rechts
WIC 3-16 7 B 3.255,00 / **3.873,45 €**
- 71 cm tief, Treppe rechts, Badewanne links
WIC 3-17 7 B 3.255,00 / **3.873,45 €**
- 91 cm tief, Treppe links, Badewanne rechts
WIC 3-16 9 B 3.429,00 / **4.080,51 €**
- 91 cm tief, Treppe rechts, Badewanne links
WIC 3-17 9 B 3.429,00 / **4.080,51 €**



mit 8 Dekorschüben

- 71 cm tief, Treppe links, Badewanne rechts
WIC 3-24 7 B 3.591,00 / **4.273,29 €**
- 71 cm tief, Treppe rechts, Badewanne links
WIC 3-25 7 B 3.591,00 / **4.273,29 €**
- 91 cm tief, Treppe links, Badewanne rechts
WIC 3-24 9 B 3.799,00 / **4.520,81 €**
- 91 cm tief, Treppe rechts, Badewanne links
WIC 3-25 9 B 3.799,00 / **4.520,81 €**



mit 10 Dekorschüben

- 71 cm tief, Treppe links, Badewanne rechts
WIC 3-26 7 B 3.715,00 / **4.420,85 €**
- 71 cm tief, Treppe rechts, Badewanne links
WIC 3-27 7 B 3.715,00 / **4.420,85 €**
- 91 cm tief, Treppe links, Badewanne rechts
WIC 3-26 9 B 3.935,00 / **4.682,65 €**
- 91 cm tief, Treppe rechts, Badewanne links
WIC 3-27 9 B 3.935,00 / **4.682,65 €**



mit 8 ErgoTrayboxen

- 71 cm tief, Treppe links, Badewanne rechts
WIC 3-18 7 B 3.195,00 / **3.802,05 €**
- 71 cm tief, Treppe rechts, Badewanne links
WIC 3-19 7 B 3.195,00 / **3.802,05 €**
- 91 cm tief, Treppe links, Badewanne rechts
WIC 3-18 9 B 3.363,00 / **4.001,97 €**
- 91 cm tief, Treppe rechts, Badewanne links
WIC 3-19 9 B 3.363,00 / **4.001,97 €**



mit Regal, 6 Einlegeböden

- 71 cm tief, Treppe links, Badewanne rechts
WIC 3-20 7 B 3.169,00 / **3.771,11 €**
- 71 cm tief, Treppe rechts, Badewanne links
WIC 3-21 7 B 3.169,00 / **3.771,11 €**
- 91 cm tief, Treppe links, Badewanne rechts
WIC 3-20 9 B 3.334,00 / **3.967,46 €**
- 91 cm tief, Treppe rechts, Badewanne links
WIC 3-21 9 B 3.334,00 / **3.967,46 €**



mit 2 Türen, 6 Einlegeböden

- 71 cm tief, Treppe links, Badewanne rechts
WIC 3-22 7 B 3.247,00 / **3.863,96 €**
- 71 cm tief, Treppe rechts, Badewanne links
WIC 3-23 7 B 3.247,00 / **3.863,96 €**
- 91 cm tief, Treppe links, Badewanne rechts
WIC 3-22 9 B 3.420,00 / **4.069,80 €**
- 91 cm tief, Treppe rechts, Badewanne links
WIC 3-23 9 B 3.420,00 / **4.069,80 €**

Wickelkommoden in 249 cm Breite mit Badewanne

Ihre Wickelkommoden werden vor Ort komplett montiert (Ohne Medienanschluss!).

B/H/T: 249 x 113 x 71/91 cm

Die Kinder- und Säuglingsbadewanne aus Acryl, in der Farbe weiß, ist inklusive Ablauf- und Überlaufgarnitur.

Außenmaße L x B x T: 91 x 51 x 26,5 cm



Passende Wickelauflage

4 cm dick, mit keilförmiger Aufkantung 4 cm, 11 Farben zur Auswahl: siehe Tabelle Seite 3.

für 71 cm tiefe Wickelkommoden
Maße B/H/T: 139 x 8 x 68 cm

WIC P4 7 149,00 / **177,31 €**

für 91 cm tiefe Wickelkommoden
Maße B/H/T: 139 x 8 x 88 cm

WIC P4 9 165,00 / **196,35 €**



mit 24 ErgoTrayboxen

71 cm tief, Treppe links, Badewanne rechts

WIC 4-01 7 B 3.486,00 / **4.148,34 €**

71 cm tief, Treppe rechts, Badewanne links

WIC 4-02 7 B 3.486,00 / **4.148,34 €**

91 cm tief, Treppe links, Badewanne rechts

WIC 4-01 9 B 3.684,00 / **4.383,96 €**

91 cm tief, Treppe rechts, Badewanne links

WIC 4-02 9 B 3.684,00 / **4.386,96 €**



mit 12 ErgoTrayboxen

71 cm tief, Treppe links, Badewanne rechts

WIC 4-03 7 B 3.396,00 / **4.041,24 €**

71 cm tief, Treppe rechts, Badewanne links

WIC 4-04 7 B 3.396,00 / **4.041,24 €**

91 cm tief, Treppe links, Badewanne rechts

WIC 4-03 9 B 3.585,00 / **4.266,15 €**

91 cm tief, Treppe rechts, Badewanne links

WIC 4-04 9 B 3.585,00 / **4.266,15 €**



mit 3 Türen, 9 Einlegeböden

71 cm tief, Treppe links, Badewanne rechts

WIC 4-07 7 B 3.437,00 / **4.090,03 €**

71 cm tief, Treppe rechts, Badewanne links

WIC 4-08 7 B 3.437,00 / **4.090,03 €**

91 cm tief, Treppe links, Badewanne rechts

WIC 4-07 9 B 3.630,00 / **4.319,70 €**

91 cm tief, Treppe rechts, Badewanne links

WIC 4-08 9 B 3.630,00 / **4.319,70 €**



mit 12 Dekorschüben

71 cm tief, Treppe links, Badewanne rechts

WIC 4-09 7 B 3.990,00 / **4.748,10 €**

71 cm tief, Treppe rechts, Badewanne links

WIC 4-10 7 B 3.990,00 / **4.748,10 €**

91 cm tief, Treppe links, Badewanne rechts

WIC 4-09 9 B 4.239,00 / **5.044,41 €**

91 cm tief, Treppe rechts, Badewanne links

WIC 4-10 9 B 4.239,00 / **5.044,41 €**



mit 15 Dekorschüben

71 cm tief, Treppe links, Badewanne rechts

WIC 4-11 7 B 4.176,00 / **4.969,44 €**

71 cm tief, Treppe rechts, Badewanne links

WIC 4-12 7 B 4.176,00 / **4.969,44 €**

91 cm tief, Treppe links, Badewanne rechts

WIC 4-11 9 B 4.443,00 / **5.287,17 €**

91 cm tief, Treppe rechts, Badewanne links

WIC 4-12 9 B 4.443,00 / **5.287,17 €**



mit Regal, 9 Einlegeböden

71 cm tief, Treppe links, Badewanne rechts

WIC 4-05 7 B 3.357,00 / **3.994,83 €**

71 cm tief, Treppe rechts, Badewanne links

WIC 4-06 7 B 3.357,00 / **3.994,83 €**

91 cm tief, Treppe links, Badewanne rechts

WIC 4-05 9 B 3.542,00 / **4.214,98 €**

91 cm tief, Treppe rechts, Badewanne links

WIC 4-06 9 B 3.542,00 / **4.214,98 €**

+ Waschbecken + Badewanne + Treppe

Wickelkommoden

Wickeln und Waschen

249 cm Breite

Maße B/H/T: 249 x 113 x 71/91 cm

Passende Wickelauflage

Für 249er Breite:

Maße B/H/T: 103 x 8 x 68 cm

WIC P3 7 129,00 / **153,51 €**

Maße B/H/T: 103 x 8 x 88 cm

WIC P3 9 143,00 / **170,17 €**

Für 285er Breite:

Maße B/H/T: 139 x 8 x 68 cm

WIC P4 7 149,00 / **177,31 €**

Maße B/H/T: 139 x 8 x 88 cm

WIC P4 9 165,00 / **196,35 €**



mit 16 ErgoTrayboxen

71 cm tief, Treppe links, Badewanne rechts

WIC 3-16 7 BW 3.839,00 / **4.568,41 €**

71 cm tief, Treppe rechts, Badewanne links

WIC 3-17 7 BW 3.839,00 / **4.568,41 €**

91 cm tief, Treppe links, Badewanne rechts

WIC 3-16 9 BW 4.072,00 / **4.845,68 €**

91 cm tief, Treppe rechts, Badewanne links

WIC 3-17 9 BW 4.072,00 / **4.845,68 €**



mit 10 Dekorschüben

71 cm tief, Treppe links, Badewanne rechts

WIC 3-26 7 BW 4.299,00 / **5.115,81 €**

71 cm tief, Treppe rechts, Badewanne links

WIC 3-27 7 BW 4.299,00 / **5.115,81 €**

91 cm tief, Treppe links, Badewanne rechts

WIC 3-26 9 BW 4.578,00 / **5.447,82 €**

91 cm tief, Treppe rechts, Badewanne links

WIC 3-27 9 BW 4.578,00 / **5.447,82 €**

285 cm Breite

Maße B/H/T: 285 x 113 x 71/91 cm

mit 24 ErgoTrayboxen

71 cm tief, Treppe links, Badewanne rechts

WIC 4-01 7 BW 4.102,00 / **4.881,38 €**

71 cm tief, Treppe rechts, Badewanne links

WIC 4-02 7 BW 4.102,00 / **4.881,38 €**

91 cm tief, Treppe links, Badewanne rechts

WIC 4-01 9 BW 4.362,00 / **5.190,78 €**

91 cm tief, Treppe rechts, Badewanne links

WIC 4-02 9 BW 4.362,00 / **5.190,78 €**



mit 12 Dekorschüben

71 cm tief, Treppe links, Badewanne rechts

WIC 4-09 7 BW 4.606,00 / **5.481,14 €**

71 cm tief, Treppe rechts, Badewanne links

WIC 4-10 7 BW 4.606,00 / **5.481,14 €**

91 cm tief, Treppe links, Badewanne rechts

WIC 4-09 9 BW 4.917,00 / **5.851,23 €**

91 cm tief, Treppe rechts, Badewanne links

WIC 4-10 9 BW 4.917,00 / **5.851,23 €**

Kunstleder | Tabelle 14

flammhemmend nach EN 1021- 1+2 | Öko-Tex zertifiziert, Standard 100
Trägergewebe, 100% PES | Beschichtung, 100% PVC | ca. 450 g/m²

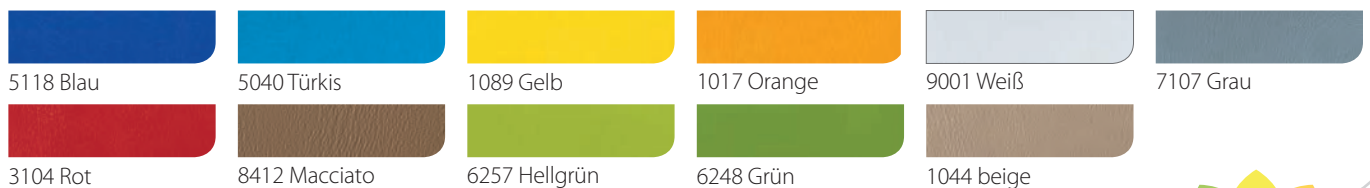

Dekore | Tabelle 1

Standard Dekore

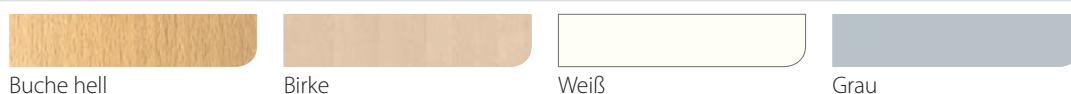

Weitere Dekore für Fronten (Aufpreis je Artikel 45,00 | 53,55 € | Ausführung der Kanten immer in Korpusfarbe)

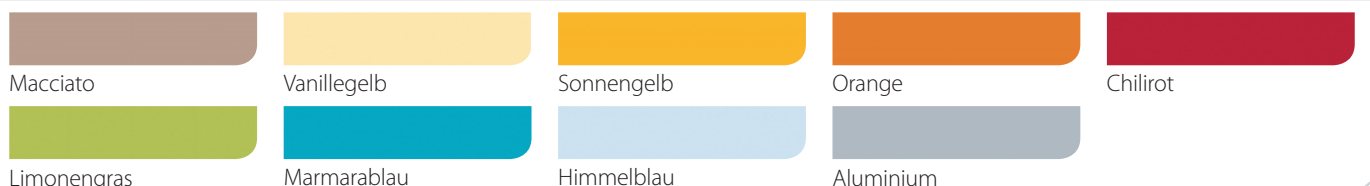

Wickelkommoden

+ Aufgang

Wickelkommoden mit Aufgang in 143 cm Breite

Der integrierte Aufgang wird durch eine Tür mit Sicherheitsschloss verriegelt und bietet genügend Platz, um auf die Wickelfläche zu Krabbeln.

Nutzen Sie die Treppen, um Ihren Rücken zu schonen! Die Kleinen können zudem selbständig auf die Kommode steigen, was gleichzeitig Motorik und Gleichgewichtssinn des Kindes fördert.

Maße B/H/T: 143 x 113 x 71/91 cm



Integrierter Treppenaufgang hinter verschließbarer Tür



mit 24 ErgoTrayboxen

71 cm tief, Treppe links

WIC 4-13 7 1.470,00 / **1.749,30 €**

71 cm tief, Treppe rechts

WIC 4-14 7 1.470,00 / **1.749,30 €**

91 cm tief, Treppe links

WIC 4-13 9 1.621,00 / **1.928,99 €**

91 cm tief, Treppe rechts

WIC 4-14 9 1.621,00 / **1.928,99 €**



mit 12 ErgoTrayboxen

71 cm tief, Treppe links

WIC 4-15 7 1.380,00 / **1.642,20 €**

71 cm tief, Treppe rechts

WIC 4-16 7 1.380,00 / **1.642,20 €**

91 cm tief, Treppe links

WIC 4-15 9 1.522,00 / **1.811,18 €**

91 cm tief, Treppe rechts

WIC 4-16 9 1.522,00 / **1.811,18 €**



mit Regal

71 cm tief, 9 Einlegeböden, Treppe links

WIC 4-17 7 1.341,00 / **1.595,79 €**

71 cm tief, Treppe rechts

WIC 4-18 7 1.341,00 / **1.595,79 €**

91 cm tief, Treppe links

WIC 4-17 9 1.479,00 / **1.760,01 €**

91 cm tief, Treppe rechts

WIC 4-18 9 1.479,00 / **1.760,01 €**



mit 3 Türen

71 cm tief, 9 Einlegeböden Treppe links

WIC 4-19 7 1.421,00 / **1.690,99 €**

71 cm tief, Treppe rechts

WIC 4-20 7 1.421,00 / **1.690,99 €**

91 cm tief, Treppe links

WIC 4-19 9 1.567,00 / **1.864,73 €**

91 cm tief, Treppe rechts

WIC 4-20 9 1.567,00 / **1.864,73 €**



mit 12 Dekorschüben

71 cm tief, Treppe links

WIC 4-21 7 1.974,00 / **2.349,06 €**

71 cm tief, Treppe rechts

WIC 4-22 7 1.974,00 / **2.349,06 €**

91 cm tief, Treppe links

WIC 4-21 9 2.176,00 / **2.589,44 €**

91 cm tief, Treppe rechts

WIC 4-22 9 2.176,00 / **2.589,44 €**



mit 15 Dekorschüben

71 cm tief, Treppe links

WIC 4-23 7 2.160,00 / **2.570,40 €**

71 cm tief, Treppe rechts

WIC 4-24 7 2.160,00 / **2.570,40 €**

91 cm tief, Treppe links

WIC 4-23 9 2.380,00 / **2.832,20 €**

91 cm tief, Treppe rechts

WIC 4-24 9 2.380,00 / **2.832,20 €**

Wickelkommoden mit Aufgang und Waschbecken in 179 cm Breite

Maße B/H/T: 179 x 113 x 71/91 cm



Passende Wickelauflage

4 cm dick, mit keilförmiger Aufkantung 4 cm, 11 Farben zur Auswahl: siehe Tabelle Seite 3.

für 71 cm tiefe Wickelkommoden
Maße B/H/T: 103 x 8 x 68 cm

WIC P3 7 129,00 / **153,51 €**

für 91 cm tiefe Wickelkommoden
Maße B/H/T: 103 x 8 x 88 cm

WIC P3 9 143,00 / **170,17 €**



Aufpreis Softclose je Schub

WIC AP SC 9,00 / **10,71 €**



mit 24 ErgoTrayboxen

71 cm tief, Treppe links, Waschbecken rechts

WIC 4-13 7 W 2.108,00 / **2.508,52 €**

71 cm tief, Treppe rechts, Waschbecken links

WIC 4-14 7 W 2.108,00 / **2.508,52 €**

91 cm tief, Treppe links, Waschbecken rechts

WIC 4-13 9 W 2.324,00 / **2.765,56 €**

91 cm tief, Treppe rechts, Waschbecken links

WIC 4-14 9 W 2.324,00 / **2.765,56 €**



mit 12 ErgoTrayboxen

71 cm tief, Treppe links, Waschbecken rechts

WIC 4-15 7 W 2.018,00 / **2.401,42 €**

71 cm tief, Treppe rechts, Waschbecken links

WIC 4-16 7 W 2.018,00 / **2.401,42 €**

91 cm tief, Treppe links, Waschbecken rechts

WIC 4-15 9 W 2.225,00 / **2.647,75 €**

91 cm tief, Treppe rechts, Waschbecken links

WIC 4-16 9 W 2.225,00 / **2.647,75 €**



mit Regal, 9 Einlegeböden

71 cm tief, Treppe links, Waschbecken rechts

WIC 4-17 7 W 1.979,00 / **2.355,01 €**

71 cm tief, Treppe rechts, Waschbecken links

WIC 4-18 7 W 1.979,00 / **2.355,01 €**

91 cm tief, Treppe links, Waschbecken rechts

WIC 4-17 9 W 2.182,00 / **2.596,58 €**

91 cm tief, Treppe rechts, Waschbecken links

WIC 4-18 9 W 2.182,00 / **2.596,58 €**



mit 3 Türen, 9 Einlegeböden

71 cm tief, Treppe links, Waschbecken rechts

WIC 4-19 7 W 2.059,00 / **2.450,21 €**

71 cm tief, Treppe rechts, Waschbecken links

WIC 4-20 7 W 2.059,00 / **2.450,21 €**

91 cm tief, Treppe links, Waschbecken rechts

WIC 4-19 9 W 2.270,00 / **2.701,30 €**

91 cm tief, Treppe rechts, Waschbecken links

WIC 4-20 9 W 2.270,00 / **2.701,30 €**



mit 12 Dekorschüben

71 cm tief, Treppe links, Waschbecken rechts

WIC 4-21 7 W 2.612,00 / **3.108,28 €**

71 cm tief, Treppe rechts, Waschbecken links

WIC 4-22 7 W 2.612,00 / **3.108,28 €**

91 cm tief, Treppe links, Waschbecken rechts

WIC 4-21 9 W 2.879,00 / **3.426,01 €**

91 cm tief, Treppe rechts, Waschbecken links

WIC 4-22 9 W 2.879,00 / **3.426,01 €**



mit 15 Dekorschüben

71 cm tief, Treppe links, Waschbecken rechts

WIC 4-23 7 W 2.798,00 / **3.329,62 €**

71 cm tief, Treppe rechts, Waschbecken links

WIC 4-24 7 W 2.798,00 / **3.329,62 €**

91 cm tief, Treppe links, Waschbecken rechts

WIC 4-23 9 W 3.083,00 / **3.668,77 €**

91 cm tief, Treppe rechts, Waschbecken links

WIC 4-24 9 W 3.083,00 / **3.668,77 €**

Wickelkommoden

+ Aufgang + Badewanne

Wickelkommoden in 249 cm Breite mit Aufgang und Badewanne

Maße B/H/T: 249 x 113 x 71/91 cm



Passende Wickelauflage

4 cm dick, mit keilförmiger Aufkantung 4 cm,
11 Farben zur Auswahl: siehe Tabelle Seite 3.

für 71 cm tiefe Wickelkommoden
Maße B/H/T: 103 x 8 x 68 cm

WIC P3 7 129,00 / **153,51 €**

für 91 cm tiefe Wickelkommoden
Maße B/H/T: 103 x 8 x 88 cm

WIC P3 9 143,00 / **170,17 €**



Aufpreis Softclose je Schub

WIC AP SC 9,00 / **10,71 €**



mit 24 ErgoTrayboxen

71 cm tief, Treppe links, Badewanne rechts

WIC 4-13 7 B 3.486,00 / **4.148,34 €**

71 cm tief, Treppe rechts, Badewanne links

WIC 4-14 7 B 3.486,00 / **4.148,34 €**

91 cm tief, Treppe links, Badewanne rechts

WIC 4-13 9 B 3.684,00 / **4.383,96 €**

91 cm tief, Treppe rechts, Badewanne links

WIC 4-14 9 B 3.684,00 / **4.383,96 €**



mit 12 ErgoTrayboxen

71 cm tief, Treppe links, Badewanne rechts

WIC 4-15 7 B 3.396,00 / **4.041,24 €**

71 cm tief, Treppe rechts, Badewanne links

WIC 4-16 7 B 3.396,00 / **4.041,24 €**

91 cm tief, Treppe links, Badewanne rechts

WIC 4-15 9 B 3.585,00 / **4.266,15 €**

91 cm tief, Treppe rechts, Badewanne links

WIC 4-16 9 B 3.585,00 / **4.266,15 €**



mit Regal, 9 Einlegeböden

71 cm tief, Treppe links, Badewanne rechts

WIC 4-17 7 B 3.357,00 / **3.994,83 €**

71 cm tief, Treppe rechts, Badewanne links

WIC 4-18 7 B 3.357,00 / **3.994,83 €**

91 cm tief, Treppe links, Badewanne rechts

WIC 4-17 9 B 3.542,00 / **4.214,98 €**

91 cm tief, Treppe rechts, Badewanne links

WIC 4-18 9 B 3.542,00 / **4.214,98 €**



mit 3 Türen, 9 Einlegeböden

71 cm tief, Treppe links, Badewanne rechts

WIC 4-19 7 B 3.437,00 / **4.090,03 €**

71 cm tief, Treppe rechts, Badewanne links

WIC 4-20 7 B 3.437,00 / **4.090,03 €**

91 cm tief, Treppe links, Badewanne rechts

WIC 4-19 9 B 3.630,00 / **4.319,70 €**

91 cm tief, Treppe rechts, Badewanne links

WIC 4-20 9 B 3.630,00 / **4.319,70 €**



mit 12 Dekorschüben

71 cm tief, Treppe links, Badewanne rechts

WIC 4-21 7 B 3.990,00 / **4.748,10 €**

71 cm tief, Treppe rechts, Badewanne links

WIC 4-22 7 B 3.990,00 / **4.748,10 €**

91 cm tief, Treppe links, Badewanne rechts

WIC 4-21 9 B 4.239,00 / **5.044,41 €**

91 cm tief, Treppe rechts, Badewanne links

WIC 4-22 9 B 4.239,00 / **5.044,41 €**



mit 15 Dekorschüben

71 cm tief, Treppe links, Badewanne rechts

WIC 4-23 7 B 4.176,00 / **4.969,44 €**

71 cm tief, Treppe rechts, Badewanne links

WIC 4-24 7 B 4.176,00 / **4.969,44 €**

91 cm tief, Treppe links, Badewanne rechts

WIC 4-23 9 B 4.443,00 / **5.287,17 €**

91 cm tief, Treppe rechts, Badewanne links

WIC 4-24 9 B 4.443,00 / **5.287,17 €**

+ Aufgang + Waschbecken
+ Badewanne

Wickelkommoden

Wickeln und Waschen



Art. Nr. WI HR 2

Art. Nr. WIC 3-24 7 B
Dekor Weiß mit Fronten in Vanillegelb

Art. Nr. WIC 4013 F

Wickelkommoden in 285 cm Breite mit Aufgang, Waschbecken und Badewanne

Maße B/H/T: 285 x 113 x 71/91 cm



mit 24 ErgoTrayboxen

71 cm tief, Treppe links, Badewanne rechts
WIC 4-13 7 BW 4.102,00 / **4.881,38 €**

71 cm tief, Treppe rechts, Badewanne links
WIC 4-14 7 BW 4.102,00 / **4.881,38 €**

91 cm tief, Treppe links, Badewanne rechts
WIC 4-13 9 BW 4.362,00 / **5.190,78 €**

91 cm tief, Treppe rechts, Badewanne links
WIC 4-14 9 BW 4.362,00 / **5.190,78 €**



mit 12 Dekorschüben

71 cm tief, Treppe links, Badewanne rechts
WIC 4-21 7 BW 4.606,00 / **5.481,14 €**

71 cm tief, Treppe rechts, Badewanne links
WIC 4-22 7 BW 4.606,00 / **5.481,14 €**

91 cm tief, Treppe links, Badewanne rechts
WIC 4-21 9 BW 4.917,00 / **5.851,23 €**

91 cm tief, Treppe rechts, Badewanne links
WIC 4-22 9 BW 4.917,00 / **5.851,23 €**

Wickeltisch mit elektr. Höhenverstellung

Höhenverstellbarer Wickeltisch

Dieser Wickeltisch ist dank integrierter Hubtechnik mühelos höhenverstellbar. Die Arbeitshöhe lässt sich stufenlos von 64 bis 129 cm Höhe einrichten. Die Arbeitsfläche ist mit 25 cm hoher Sicherheitsaufkantung versehen. Die Gestellfarbe ist immer RAL 9006 Weißaluminium.

Maße B/H/T: 107 x 64–129 x 71/91 cm

WIC E1 7 1.669,00 / **1.986,11 €**

WIC E1 9 1.837,00 / **2.183,03 €**

Immer auf
der richtigen
Höhe!



Stufenlose
Höhenverstellung



Farbwahl
nötig!

Tabellen 1, 14
ab Seite 3

Passende Wickelauflage

4 cm dick, mit keilförmiger Aufkantung 4 cm,
11 Farben zur Auswahl: siehe Tabelle Seite 3.

für 71 cm tiefe Wickelkommoden
Maße B/H/T: 103 x 8 x 68 cm

WIC P3 7 129,00 / **153,51 €**

für 91 cm tiefe Wickelkommoden
Maße B/H/T: 103 x 8 x 88 cm

WIC P3 9 143,00 / **170,17 €**

Großer Wickelapfel

Die Wickelfläche hat beidseitig einen 23 cm hohen Rand und ist inklusive Wickelauflage. Die Auflage aus Kunstleder ist leicht zu reinigen. Über der Wickelfläche steht ein geräumiges Fach für Windeln und Pflegeutensilien zur Verfügung. Rechts und links hinter den Apfelbacken befinden sich zusätzliche Ablagen. Der Wickelapfel lässt sich in beliebiger, rückenfreundlicher Höhe montieren.

Maße B/H/T: 125 x 145 x 32 cm
Wickelfläche B/T: 56 x 90 cm
Ablagefach B/H/T: 61 x 21 x 24 cm

WA WT 593,00 / **705,67 €**



Wandmontage
30,00 / 35,70*€

Wandwickelplatz

Maße B/H/T: 65 x 125 x 32 cm
Wickelfläche B/T: 56 x 90 cm
Ablagefach B/H/T: 61 x 21 x 24 cm

WA WTK 392,00 / **466,48 €**



NEU

Wickeltisch

mit Arbeitsplatte weiß, darunter Ablage

Maße B/H/T: 70,5 x 113 x 71 cm

WICT 1 7 488,00 / **580,72 €**

Maße B/H/T: 70,5 x 113 x 91 cm

WICT 1 9 538,00 / **640,22 €**

Passende Wickelauflage

Maße B/H/T: 67 x 8 x 68 cm

WIC P 2 7 129,00 / **153,51 €**

Maße B/H/T: 67 x 8 x 88 cm

WIC P 2 9 143,00 / **170,17 €**



Tritthocker

Die Kinder können von diesem Hocker mit etwas Hilfe einfacher auf die Wickelkommode gelangen. Der Tritt ist mit rutsch- und kratzfestem Linoleum belegt.

Maße B/H/T: 40 x 24 x 40 cm

WIC HO 1 147,00 / **174,93 €**

Stauraum für die Wickelutensilien

Beistellschrank

Dieser Schrank passt optimal neben unsere Wickelkommoden und nimmt all Ihr Wickelzubehör auf!

Passend zu fahrbaren Kommoden:

Maße B/H/T: 70 x 111 x 60 cm

WIC 7011 F 479,00 / **570,01 €**

Passend zu feststehenden Kommoden:

Maße B/H/T: 70 x 113 x 60 cm

WIC 7013 F 479,00 / **570,01 €**

Windelhängeregal

mit Fächern zur Unterbringung von allen möglichen Wickelutensilien. Ideal zur Montage über dem Wickeltisch. Inkl. Bilderleiste. Fachinnenmaße, B/H/T: 14 x 27 x 23 cm

mit 8 Fächern, B/H/T: 66 x 71 x 25 cm

WI WR 8 198,00 / **235,62 €**

mit 12 Fächern, B/H/T: 98 x 71 x 25 cm

WI WR 12 240,00 / **285,60 €**



Hängeregal als Ablage

Praktisches Hängeregal zur Montage über den Wickelkommoden. Es bietet Platz für Windeln und Pflegemittel.

1 Ablage, B/H/T: 98 x 20 x 20 cm

WI HR 1 84,50 / **100,55 €**

2 Ablagen, B/H/T: 98 x 38 x 20 cm

WI HR 2 115,00 / **136,85 €**



Wandmontage

30,00/35,70*€



Utensilienwagen

oben Ablagefach mit Rausfallschutz, unten Platz für Windeleimer.

Innenmaße unten B/H/T: 36 x 70 x 58 cm

Passend zu fahrbaren Kommoden

Maße B/H/T: 40 x 111 x 60 cm

WIC 4011 F 367,00 / **436,73 €**

Passend zu feststehenden Kommoden:

Maße B/H/T: 40 x 113 x 60 cm

WIC 4013 F 367,00 / **436,73 €**





Zahnputzbecherwagen

für 24 Kinder. Das Gestell in Weißaluminium RAL 9006 ist von 60 bis 75 cm höhenverstellbar. Die Holzteile bestehen aus wasserbeständiger Vollkernplatte. Diese wird immer in grau geliefert. (Lieferung ohne Erkennungsbildchen)

Maße B/H/T: 60 x 60/75 x 60 cm

117 HTW 7 629,00 / **748,51 €**

Handtuch-/Zahnputzwagen

für Handtücher bis 60 cm Länge. Mit geschwungenen Seitenwangen und Bilderleiste für Erkennungsbildchen. (Lieferung ohne Becher.)

für 16 Kinder - Maße B/H/T: 80 x 92 x 40 cm

117 HTW 6 BL 397,00 / **472,43 €**

für 20 Kinder - Maße B/H/T: 100 x 92 x 40 cm

117 HTW 3 BL 505,00 / **600,95 €**

für 24 Kinder - Maße B/H/T: 120 x 92 x 40 cm

117 HTW 4 BL 585,00 / **696,15 €**



Abb. zeigt Seitenwangen im Dekor Sonnengelb



Wandmontage
30,00 / **35,70*€**



Zahnputzbecherregal

für je 16 Becher,
Fachinnenmaße, B/H: 17,5 x 18 cm
„Quadrat“ in Buche Dekor
Maße B/H/T: 80 x 80 x 15 cm

117 ZPR1 267,00 / **317,73 €**

„Rechteck“ in Buche Dekor
Maße B/H/T: 158 x 42 x 15 cm

117 ZPR2 267,00 / **317,73 €**

16 rote Becher im Set

BTB 16R 27,00 / **32,13 €**

Waschraumleisten | Töpfchenbänke



Waschraumleiste mit Ablage

inklusive Bilderleiste.

80 cm Leiste, mit 6 Zweifachhaken, B/H/T: 80 x 16,6 x 14 cm

117 450 00 154,00/ **183,26 €**

100 cm Leiste, mit 8 Zweifachhaken, B/H/T: 100 x 16,6 x 14 cm

117 451 00 175,00/ **208,25 €**

120 cm Leiste, mit 10 Zweifachhaken, B/H/T: 120 x 16,6 x 14 cm

117 452 00 193,00/ **229,67 €**



Waschraumleiste mit Becherbohrungen

inkl. Bilderleiste. Aus Birke Multiplex als Winkelablage gefertigt. Loch für Zahnputzbecher ø 60 mm

80 cm Leiste, mit 6 Zweifachhaken, B/H/T: 80 x 16 x 14 cm

117 460 00BL 199,00/ **236,81**

100 cm Leiste, mit 8 Zweifachhaken, B/H/T: 100 x 16 x 14 cm

117 461 00BL 217,00/ **258,23 €**

120 cm Leiste, mit 10 Zweifachhaken, B/H/T: 120 x 16 x 14 cm

117 462 00BL 235,00/ **279,65 €**

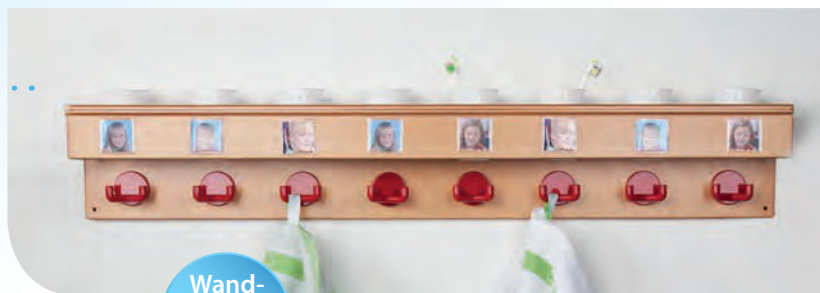

Wand-
montage

30,00/35,70*€

Waschraumleiste

Praktische Hakenleiste mit 8 Zweifachhaken pro laufendem Meter. Höhe: 15 cm

117 LFM ... 106,00/ **126,14 €**

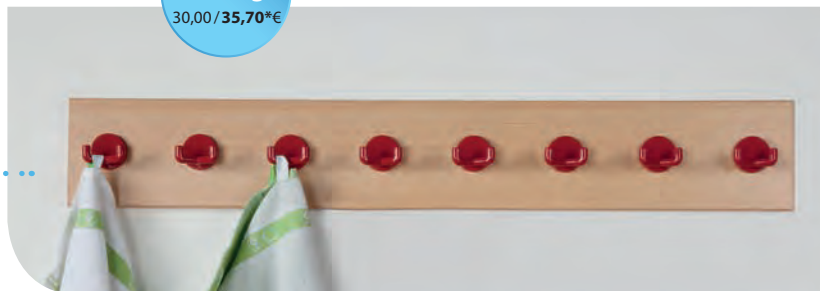

Töpfchenbank

Buche Multiplexplatte, extra stabile Sperr-
richtung und klappbare Sitzfläche.

Für 4 Töpfchen bis 26 cm ø

Maße B/H/T: 107 x 35 x 37 cm

117 772 00 249,00/ **296,31 €**



Töpfchen Lagerregal

für bis zu 12 Töpfchen bis 26 cm ø

inkl. Topfbankrahmen für weitere

4 Töpfchen. Schrägboden als Ab-

tropfstopp mit Linoleum belegt.

Maße B/H/T 120 x 135 x 50 cm

117 775 00 512,00/ **609,28 €**



Töpfchen

stapelbar, aus stabilem Kunststoff,
Bitte angeben: blau oder creme

117 TOE 1 7,00/ **8,33 €**

Topfbankrahmen einzeln

aus Stahl. Für 4 Töpfchen bis

26 cm ø, in RAL 9006

Maße B/H/T 114 x 10,5 x 34 cm

117 776 00 123,00/ **146,37 €**



Offene Töpfchenbank

19 mm Melaminharzbeschichtete Spanplatte.

Für 4 Töpfchen bis 26 cm ø

Maße B/H/T 114 x 35 x 37 cm

117 779 00 150,00/ **178,50 €**



SCHLAFRÄUME



Schaumstoffbettchen

Krippenschaumstoffbettchen

Diese Kinderbettchen sind perfekt für den Krippenbereich. Die Kleinen liegen gemütlich auf Ihrer Matratze und können sich ganz frei bewegen. Die weiche Umrandung sorgt sicher dafür, dass sie nicht aus dem Bett rollen. Da der Innenkern aus leichtem Schaumstoff besteht, können die Bettchen bei Bedarf einfach unbegrenzt aufeinander gestapelt werden. Für einen extra sicheren Stand ist der Boden mit einem Polyestervlies bezogen. Der Kunstlederbezug ist feucht abwischbar.

Modell "Minis" – Größe A

Maße Bettchen B/H/T: 64 x 25 x 114 cm

PTKB-01V2 # 145,00 / **172,55 €**

Passende Matratze mit PU-Bezug zu A

Maße B/H/T: 50 x 8 x 100 cm

PTKB-01M # 55,00 / **65,45 €**

Modell "Minis" – Größe B

Maße Bettchen B/H/T: 74 x 25 x 134 cm

PTKB-04V2 # 190,00 / **226,10 €**

Passende Matratze mit PU-Bezug zu B

Maße B/H/T: 60 x 8 x 120 cm

PTKB-04M # 66,00 / **78,54 €**



Transportwagen für Kinderbetten

Der Wagen fährt auf 4 leichtlaufenden Flüsterrollen, 2 davon mit Feststeller. Rundherum hat er eine 10 cm hohe Aufkantung, um das Verrutschen der Bettchen zu verhindern.

Für Betten PTKB-01V2 und PTKB-02V2
Maße B/H/T: 118 x 25 x 68 cm

TW-PTKB01 # 105,00 / **124,95 €**

Für Betten PTKB-04V2
Maße B/H/T: 138 x 25 x 78 cm

TW-PTKB02 # 111,00 / **132,09 €**



Schaumstoffbettchen "Krabbels"

Die seitliche Aussparung ermöglicht den Kindern, allein ins Bett zu krabbeln. Ein großes Stück Selbstständigkeit! Dabei verhindert die Umrandung, dass die Kleinen herausrollen.

Maße Bettchen B/H/T: 64 x 25 x 114 cm

PTKB-02V2 # 163,00 / **193,97 €**

Passende Matratze mit PU-Bezug

Maße B/H/T: 50 x 8 x 100 cm

PTKB-01M # 55,00 / **65,45 €**



Gemütlich und leicht!



Regal für Schaumstoffbettchen PTKB

Schnell und einfach sind die Schaumstoffbettchen im Regal aufgeräumt. Passend für 6 Schaumstoffbettchen PTKB-04.

Maße B/H/T: 142 x 190 x 78 cm

14219 PTKB 575,00 / **684,25 €**



Bettchen, die Träume versüßen!

Schlafblumen

Schlafplätze müssen nicht nur praktisch sein, sie dürfen auch schön sein. Diese gemütlichen Schlafgelegenheiten für Babys und Kleinkinder können einzeln oder in Blumenkombination gestellt werden. Die Matratze ist herausnehmbar.

Schlafblume mit hohem Rand

mit abwischbarem Kunstlederbezug.

Maße B/H/T: 120 x 28 x 70 cm

LO-SBHRV2 # 242,00 / **287,98 €**



Schlafblume mit Kopfteil

mit abgesenktem Fußbereich und abwischbarem Kunstlederbezug.

Maße B/H/T: 120 x 28 x 70 cm

LO-SBKTV2 # 242,00 / **287,98 €**

Holzstapelbettchen

Mittagsruhe...

Die Kinder spielen viel und entdecken täglich Neues. Da bleibt es nicht aus, dass die kleinen Schützlinge oft auch ganz schnell müde sind. Unsere stapelbaren Kinderbettchen sind dann die perfekte Ruheinsel. Platzsparend in der Ecke aufeinandergestapelt sind sie ruck zuck einsatzbereit und nehmen die müden Kinder sicher auf. Robuste, hochwertige Bettchen, die das Versprechen halten, wonach sie aussehen: **Top Qualität und super Liegekomfort.**



Stapelbetten

Die Seiten-, Kopf- und Fußteile, sind aus 18 mm Multiplex. Die Füße sind aus Massivholz. Lieferung erfolgt inklusive Matratze 8 cm hoch. Der Bezug ist waschbar. 2 Größen stehen zur Wahl, feststehend oder fahrbar dank stabiler Rollen mit Feststeller.

Maße B/H/T: 146 x 22 x 66 cm	Maße B/H/T: 166 x 22 x 66 cm
121 001 14 207,00 / 246,33 €	121 001 16 237,00 / 282,03 €
fahrbares Stapelbett	fahrbares Stapelbett
Maße B/H/T: 146 x 28 x 66 cm	Maße B/H/T: 166 x 28 x 66 cm
121 011 14 238,00 / 283,22 €	121 011 16 269,00 / 320,11 €



Der Seitenschwung schützt vor dem Herausrollen!

Stapelbettchen

Stapelbare Liegen für Krippenkinder. Die Seitenteile sind aus Birke Multiplex. Die geschwungenen Aufkantungen schützt die Kinder vorm Herausrollen. Lieferung erfolgt inklusive Matratze 8 cm hoch. Der Bezug ist waschbar.

Maße B/H/T: 124 x 27 x 64 cm
121 001 12 237,00 / 282,03 €
Ausführung als fahrbares Stapelbett
Maße B/H/T: 124 x 33 x 64 cm
121 011 12 269,00 / 320,11 €



Kunststoffbettchen

Besonders leicht!



Kunststoffkinderbett stapelbar

Besonders leichte Kunststoff-Metall-Konstruktion. Die Liegefläche besteht aus einem patentiertem Kunststoffgewebe. Schwer entflammbar. Lieferung inklusive Bettlaken. Maße B/H/T: 131 x 11 x 55 cm

121 404 99 # 68,00 / **80,92 €**

Transportwagen für bis zu 10 Betten

Maße B/H/T: 131 x 17 x 55 cm

121 404 99TW # 60,00 / **71,40 €**



Regal für 20 Stapelliegen

für bis zu 20 Liegen mit einer maximalen Länge von 140 cm mit 20 Bettzeugfächern.

Maße B/H/T: 200 x 190 x 60 cm

Maße Bettzeugfächer B/H/T: 23 x 24 x 58 cm

121 404-20 1.017,00 / **1.210,23 €**

Optional:

Regal mit Vorhangeinrichtung OHNE Vorhang

121 404-20VE 1.043,00 / **1.241,17 €**

Regal mit Vorhangeinrichtung und Vorhang

121 404-20V 1.220,00 / **1.451,80 €**



Auch mit Vorhang lieferbar!

Regal für 15 Stapelliegen

für bis zu 15 Liegen mit einer maximalen Länge von 140 cm mit 22 Bettzeugfächern.

Maße B/H/T: 213 x 190 x 60 cm

Maße Bettzeugfächer B/H/T: 27 x 28 x 58 cm

121 405-20 1.101,00 / **1.310,19 €**

Optional:

Regal mit Vorhangeinrichtung OHNE Vorhang

121 405-20VE 1.127,00 / **1.341,13 €**

Regal mit Vorhangeinrichtung und Vorhang

121 405-20V 1.305,00 / **1.552,95 €**



Regal für 20 Stapelliegen

Maße B/H/T: 140 x 180 x 65 cm

Regal mit Vorhangeinrichtung OHNE Vorhang

121 406 K-VE 420,00 / **499,80 €**

Regal mit Vorhangeinrichtung und Vorhang

121 406 K-V 501,00 / **596,19 €**

Liegepolsterpodeste

Podest mit Auszugsbett

Zum Schlafen wird das Bett einfach hervorgezogen und anschließend platzsparend eingeschoben. Das Bettzeug verschwindet gleich mit im Rollkasten und ist gut verstaut.

In das Auszugsbett passt ein Liegepolster 140 x 60 cm. Während der Spielzeiten kann dann auf dem Podest gebaut, gelesen oder mit einem Kissen ausgeruht werden.

Maße B/T: 150 x 70 cm

Höhe 24 cm

P1-524 563,00 / **669,97 €**



NEU



Podest für 2 Liegepolster

Maße B/T: 150 x 70 cm

Höhe 24 cm, Fachhöhe für Polster je 9 cm

P1-424 416,00 / **495,04 €**



Podest für 3 Liegepolster

Maße B/T: 150 x 70 cm

Höhe 35 cm, Fachhöhe für Polster je 9 cm

P1-435 515,00 / **612,85 €**



Podest für 4 Liegepolster

Maße B/T: 150 x 70 cm

Höhe 46 cm, Fachhöhe für Polster je 9 cm

P1-446 613,00 / **729,47 €**



Für Bettwäsche und Kuschelkissen fragen Sie bitte Ihren Fachhändler.

Liegepolster

Die Oberseite ist aus strapazierfähigem Jeansstoff und die Unterseite ist mit farbigem Kunstleder bezogen. Den Kern bildet ein 8 cm dickes Schaumstoffpolster.

Maße B/H/T: 60 x 8 x 130 cm

LP 13 50,00 / **59,50 €**

Maße B/H/T: 60 x 8 x 140 cm

LP 14 54,00 / **64,26 €**





6er Bettzeugwagen mit Lochblechtüren

Bettzeugwagen mit 2 Trennwänden mit je einem festen Boden. Der Wagen ist fahrbar auf 4 Rollen, 2 davon sind feststellbar.

Maße B/H/T: 103 x 80 x 60 cm

10308 60 BZ 557,00 / **662,83 €**



Bettzeugschränke mit Lochblechtüren

Die Bettzeugschränke haben Fächer für Decken und Kissen die nicht auf dem Liegepolster bleiben können. Die Lochblechtüren sorgen für gute Belüftung.

Maße B/H: 78 x 180 cm:

Tiefe 40 cm, mit 12 Fächern

7818 021 40BZ 617,00 / **734,23 €**

Tiefe 60 cm, mit 12 Fächern

7818 021 60BZ 647,00 / **769,93 €**

Maße B/H: 40 x 180 cm:

Tiefe 40 cm, mit 6 Fächern, Tür links

4018 021 40BZ 379,00 / **451,01 €**

Tiefe 40 cm, mit 6 Fächern, Tür rechts

4018 022 40BZ 379,00 / **451,01 €**

Tiefe 60 cm, mit 6 Fächern, Tür links

4018 021 60BZ 407,00 / **484,33 €**

Tiefe 60 cm, mit 6 Fächern, Tür rechts

4018 022 60BZ 407,00 / **484,33 €**



Bettzeugschränke

passend zu hohen Liegepolsterschränken
Maße B/H: 78 x 227 cm, mit 12 Fächern

Tiefe 72 cm, mit Vorhangeinrichtung, ohne Vorhang

7827 001 VE 440,00 / **523,60 €**

Tiefe 72 cm, mit Vorhangeinrichtung und Vorhang

7827 001 V 532,00 / **633,08 €**

Tiefe 67 cm, mit verkürzten Dekortüren

7827 001 T 710,00 / **844,90 €**

Tiefe 67 cm, mit Lochblechtüren

7827 001 L 777,00 / **924,63 €**



Liegepolsterschränke

Platzsparend verstaut!

Liegepolsterschränke

- Korpus aus 19 mm E1-Spanplatte
- Standardmäßig mit Drahtgitterunterteilungen
- Optional mit durchgehenden Trennwänden
- geräumige Bettzeugfächer
- fest montierte Fachböden
- für 140er Polster



Für 6 Liegepolster

Maße B/H/T: 62 x 227 x 72 cm

6 Bettzeugfächer B/H/T: 28 x 22 x 63 cm

mit Vorhangeinrichtung, ohne Vorhang

KLP 6 H 500,00 / **595,00 €**

mit Vorhangeinrichtung und Vorhang

KLPV 6 H 615,00 / **731,85 €**

Für 10 Liegepolster

Maße B/H/T: 103 x 227 x 72 cm

12 Bettzeugfächer B/H/T: 23 x 22 x 63 cm

mit Vorhangeinrichtung, ohne Vorhang

KLP 10 H 703,00 / **836,57 €**

mit Vorhangeinrichtung und Vorhang

KLPV 10 H 881,00 / **1.048,39 €**

Für 12 Liegepolster

Maße B/H/T: 123 x 227 x 72 cm

12 Bettzeugfächer B/H/T: 28 x 22 x 63 cm

mit Vorhangeinrichtung, ohne Vorhang

KLP 12 H 742,00 / **882,98 €**

mit Vorhangeinrichtung und Vorhang

KLPV 12 H 919,00 / **1.093,61 €**

Vorhangstoffe | Tabelle 15

schwer entflammbar nach B1 | 100% Polyester FR (Trevira CS) | ca. 330 g/m²



6063 Safrangelb



6629 Grau



6366 Türkisblau



6066 Orange



6231 Rot



6464 Hellgrün



6533 Braun

Liegepolsterschränke



Optional: Durchgehende Trennwände für Liegepolsterschränke

Gegen einen Mehrpreis liefern wir alle unsere Liegepolsterschränke auch mit durchgehenden Trennwänden. Bitte ergänzen Sie dafür Ihre Bestellung um die Menge und die Art.-Nr.: DTW.. Bestellbeispiel: KLP 12 H + 2 x **DTWS 6**

DTWS 4	61,00 /	72,59 €
DTWS 5	81,00 /	96,39 €
DTWS 6	101,00 /	120,19 €



Schlafräume



Für 12 Liegepolster

Maße B/H/T: 123 x 227 x 67 cm
12 Bettzeugfächer B/H/T: 28 x 22 x 63 cm

mit verkürzten Dekortüren

KLPT 12 H 1.034,00 / **1.230,46 €**

mit Lochblechtüren

KLPL 12 H 1.124,00 / **1.337,56 €**



Für 10 Liegepolster

Maße B/H/T: 103 x 227 x 67 cm
10 Bettzeugfächer B/H/T: 23 x 22 x 63 cm

mit verkürzten Dekortüren

KLPT 10 H 996,00 / **1.185,24 €**

mit Lochblechtüren

KLPL 10 H 1.085,00 / **1.291,15 €**

Für 6 Liegepolster

Maße B/H/T: 62 x 227 x 67 cm
6 Bettzeugfächer B/H/T: 28 x 22 x 63 cm
Bitte geben Sie den Türanschlag rechts R oder links L an.

mit verkürzten Dekortüren

KLPT 6 H.. 646,00 / **768,74 €**

mit Lochblechtür

KLPL 6 H.. 691,00 / **822,29 €**



Liegepolsterschränke

Alles in einem Schrank untergebracht!

Liegepolsterschränke

- Korpus aus 19 mm E1-Spanplatte
- 2 verschiedene Liegepolsterhöhen in einem Schrank
- Standardmäßig mit Drahtgitterunterteilungen
- Optional mit Durchgehenden Trennwänden
- geräumige Bettzeugfächer B/H/T: 36 x 34 x 63 cm
- fest montierte Fachböden
- für 140er und 150er Polster



Große
Bettzeugfächer!



Für 4 Liegepolster

Maße B/H/T: 80 x 190 x 72 cm

mit Vorhangeinrichtung, ohne Vorhang

KLP 4 446,00 / **530,74 €**

mit Vorhangeinrichtung und Vorhang

KLPV 4 538,00 / **640,22 €**



Für 5 Liegepolster

Maße B/H/T: 90 x 190 x 72 cm

mit Vorhangeinrichtung, ohne Vorhang

KLP 5 458,00 / **545,02 €**

mit Vorhangeinrichtung und Vorhang

KLPV 5 549,00 / **653,31 €**



Für 6 Liegepolster

Maße B/H/T: 100 x 190 x 72 cm

mit Vorhangeinrichtung, ohne Vorhang

KLP 6 478,00 / **568,82 €**

mit Vorhangeinrichtung und Vorhang

KLPV 6 592,00 / **704,48 €**



Für 8 Liegepolster

Maße B/H/T: 158 x 190 x 72 cm

mit Vorhangeinrichtung, ohne Vorhang

KLP 8 631,00 / **750,89 €**

mit Vorhangeinrichtung und Vorhang

KLPV 8 809,00 / **962,71 €**



Für 10 Liegepolster

Maße B/H/T: 178 x 190 x 72 cm

mit Vorhangeinrichtung, ohne Vorhang

KLP 10 670,00 / **797,30 €**

mit Vorhangeinrichtung und Vorhang

KLPV 10 847,00 / **1.007,93 €**



Für 12 Liegepolster

Maße B/H/T: 198 x 190 x 72 cm

mit Vorhangeinrichtung, ohne Vorhang

KLP 12 708,00 / **842,52 €**

mit Vorhangeinrichtung und Vorhang

KLPV 12 885,00 / **1.053,15 €**

Liegepolsterschränke



Optional: Durchgehende Trennwände

Gegen einen Mehrpreis liefern wir alle unsere Liegepolsterschränke auch mit durchgehenden Trennwänden. Bitte ergänzen Sie dafür Ihre Bestellung um die Menge und die Art.-Nr.: DTW... (Bestellbeispiel: KLP 12 + 2 x DTWS 6)

DTWS 4	61,00 /	72,59 €
DTWS 5	81,00 /	96,39 €
DTWS 6	101,00 /	120,19 €



Für 4 Liegepolster

Maße B/H/T: 80 x 190 x 67 cm

mit verkürzten Dekortüren

KLPT 4 716,00 / **852,04 €**

mit Lochblechtüren

KLPL 4 783,00 / **931,77 €**



Für 5 Liegepolster

Maße B/H/T: 90 x 190 x 67 cm

mit verkürzten Dekortüren

KLPT 5 728,00 / **866,32 €**

mit Lochblechtüren

KLPL 5 796,00 / **947,24 €**



Für 6 Liegepolster

Maße B/H/T: 100 x 190 x 67 cm

mit verkürzten Dekortüren

KLPT 6 747,00 / **888,93 €**

mit Lochblechtüren

KLPL 6 815,00 / **969,85 €**



Für 8 Liegepolster

Maße B/H/T: 158 x 190 x 67 cm

mit verkürzten Dekortüren

KLPT 8 1.171,00 / **1.393,49 €**

mit Lochblechtüren

KLPL 8 1.306,00 / **1.554,14 €**



Für 10 Liegepolster

Maße B/H/T: 178 x 190 x 67 cm

mit verkürzten Dekortüren

KLPT 10 1.209,00 / **1.438,71 €**

mit Lochblechtüren

KLPL 10 1.344,00 / **1.599,36 €**



Für 12 Liegepolster

Maße B/H/T: 198 x 190 x 67 cm

mit verkürzten Dekortüren

KLPT 12 1.247,00 / **1.483,93 €**

mit Lochblechtüren

KLPL 12 1.382,00 / **1.644,58 €**

Aufsatzschränke

Noch mehr Platz!



Für 4 Liegepolster

Maße B/H/T: 80 x 60 x 72 cm
für Schränke mit Vorhangeinrichtung

KLPA 4 72 369,00 / **439,11 €**

Maße B/H/T: 80 x 60 x 67 cm
für Schränke mit Türen

KLPA 4 67 369,00 / **439,11 €**



Für 5 Liegepolster

Maße B/H/T: 90 x 60 x 72 cm
für Schränke mit Vorhangeinrichtung

KLPA 5 72 391,00 / **465,29 €**

Maße B/H/T: 80 x 60 x 67 cm
für Schränke mit Türen

KLPA 5 67 391,00 / **465,29 €**



Für 6 Liegepolster

Maße B/H/T: 100 x 60 x 72 cm
für Schränke mit Vorhangeinrichtung

KLPA 6 72 413,00 / **491,47 €**

Maße B/H/T: 80 x 60 x 67 cm
für Schränke mit Türen

KLPA 6 67 413,00 / **491,47 €**



Für 8 Liegepolster

Maße B/H/T: 158 x 60 x 72 cm
für Schränke mit Vorhangeinrichtung

KLPA 8 72 584,00 / **694,96 €**

Maße B/H/T: 158 x 60 x 67 cm
für Schränke mit Türen

KLPA 8 67 584,00 / **694,69 €**



Für 10 Liegepolster

Maße B/H/T: 178 x 60 x 72 cm
für Schränke mit Vorhangeinrichtung

KLPA 10 72 607,00 / **722,33 €**

Maße B/H/T: 178 x 60 x 67 cm
für Schränke mit Türen

KLPA 10 67 607,00 / **722,33 €**



Für 12 Liegepolster

Maße B/H/T: 198 x 60 x 72 cm
für Schränke mit Vorhangeinrichtung

KLPA 12 72 629,00 / **748,51 €**

Maße B/H/T: 198 x 60 x 67 cm
für Schränke mit Türen

KLPA 12 67 629,00 / **748,51 €**

Wir gestalten Ihnen auch gerne eine individuelle Schlafcke!

Die Podeste eignen sich sehr gut zum Verstauen von Bettzeug und Liegepolstern. Vor oder nach dem Schlafen sind die Podeste auch als Spielfläche geeignet. Fragen Sie uns nach einer Planung für Ihren neuen Schlafraum.



KREATIVES



Bastelwagen

Immer zur Stelle für kreative Arbeiten!



Wagen "Gauguin"

oben 2 Fächer, darunter 1 Fach bis DIN A2
unten vorn und hinten je 2 Fächer
Maße B/H/T: 70,5 x 74,3 x 50 cm

MW1-16 295,00 / **351,05 €**



Wagen "Dali"

oben 2 Fächer
unten 4 Fächer für Papier bis DIN A2
Maße B/H/T: 70,5 x 74,3 x 50 cm

MW1-26 299,00 / **355,81 €**



Wagen "Rembrandt"

oben 2 Fächer, unten 4 hohe ErgoTray Boxen,
hinten Aufbewahrungsfach für Flaschen
Aufkantung hinten 6 cm hoch
Maße B/H/T: 70,5 x 74,3 x 50 cm

MW1-36 339,00 / **403,41 €**



Wagen "Dürer"

oben 2 Fächer, unten vorn und hinten
je 6 Kunststoffboxen mit Deckel
Maße B/H/T: 70,5 x 74,3 x 50 cm

MW1-46 415,00 / **493,85 €**



Bastelwagen MW-2-28

Rückansicht
MW-2-28



Wagen "van Gogh"

oben 3 Fächer, unten links 3 hohe ErgoTray Boxen, rechts 5 Fächer für Papier bis DIN A2, hinten mit 2 Fächern für Flaschen oder Becher mit Aufkantung
Maße B/H/T: 105 x 94,3 x 50 cm

MW2-18 379,00 / **446,25 €**



Wagen "da Vinci"

oben 3 Fächer, unten links 3 hohe ErgoTray Boxen, Mitte 6 flache ErgoTray Boxen und rechts 3 Fächer.
Hinten mit 2 Fächern für Flaschen oder Becher, mit Aufkantung.
Maße B/H/T: 105 x 94,3 x 50 cm

MW2-28 418,00 / **497,42 €**



Wagen "Picasso"

oben 3 Fächer, unten 18 flache ErgoTray Boxen hinten mit 2 breiten Fächern für Flaschen oder Becher mit Aufkantung
Maße B/H/T: 105 x 94,3 x 50 cm

MW2-38 466,00 / **554,54 €**



Ansätze für Bastelwagen

Platzsparend und clever!
Einfach den benötigten Ansatz an die Stirnseite Ihres Bastelwagens schrauben und noch mehr Materialien unterbringen.



MW-A1

für DIN A4/A2 Papier

Maße B/H/T: 50 x 40 x 17 cm

MW-A1 162,00 / **192,78 €**



MW-A2

für Papierrollen

Maße B/H/T: 50 x 54 x 17 cm

MW-A2 172,00 / **204,68 €**



MW-A3

für Becher und Flaschen

Maße B/H/T: 50 x 40 x 17 cm

MW-A3 162,00 / **192,78 €**



MW-A4

mit 3 Zweifachhaken

Maße B/H/T: 50 x 16 x 1,9 cm

MW-A4 65,00 / **77,35 €**

Montagebeispiel
MW-A2



Bastelwagen



Bastelwagen Doppelseitig

mit 48 DIN A4-Schüben aus Kunststoff und 10 Boxen für Kleinmaterial
Maße B/H/T: 130 x 82 x 70 cm

WF 1 898,00 / **1.068,62 €**

Bastelwagen Einseitig

mit 24 DIN A4-Schüben aus Kunststoff und 5 Boxen für Kleinmaterial
Maße B/H/T: 130 x 82 x 40 cm

WF 2 594,00 / **706,86 €**

Ordnungswagen

Wagen mit einer Trennwand und einer extra hohen Rückwand, zur Unterbringung von Papierrollen oder hohem Bastelmaterial

Maße B/H/T: 60 x 100 x 60 cm
Regalhöhe vorn: 60 cm

BSK 2 163,00 / **193,97 €**



Papier- und Bastelwagen

mit 3 hohen Ergo Tray Boxen, 11 Papierfächern (je ca. 5 cm hoch) bis Format 50 x 70 cm
Maße B/H/T: 113 x 71,3 x 53 cm

mit 3 farbigen Boxen, multicolor nach Vorrat

BPW-10LB 478,00 / **568,82 €**

mit 3 transparenten Boxen

BPW-10LT 478,00 / **568,82 €**



Bastelwagen "Kreativo"

Auf beiden Seiten je 4 flache ErgoTray Boxen und auf jeder Seite ein verstellbarer Einlegeboden. In den insgesamt 8 Schüben und 4 Fächern findet alles seinen Platz. Auf der Oberseite bieten 9 quadratisch angeordnete Fächer auch noch Stauraum für Pinsel und kleines Bastelmaterial.

Maße B/H/T: 75 x 85 x 75 cm

BPW-CS8 444,00 / **528,36 €**



Trocken- und Bastelwagen

mit 3 hohen Ergo Tray Boxen, 10 Trockenrosten bis Format 50 x 70 cm, beidseitig bestückbar
Maße B/H/T: 113 x 71,3 x 53 cm

mit 3 farbigen Boxen, multicolor nach Vorrat

BTW-10B 567,00 / **674,73 €**

mit 3 transparenten Boxen

BTW-10T 567,00 / **674,73 €**



Papierschrank 102 cm breit

...mit 3 Auszügen

und links oben 3 Fächern, rechts hohes offenes Fach; Fachbreiten links 64 cm, rechts 32,3 cm
Maße B/H/T: 102 x 80 x 60 cm

PS2-U1 359,00 / **427,21 €**

...mit 7 Auszügen

Maße B/H/T: 102 x 80 x 60 cm

PS2-U2 483,00 / **574,77 €**

...mit 10 Auszügen

Maße B/H/T: 102 x 110 x 60 cm

PS2-U3 594,00 / **706,86 €**



Papierschrank 78 cm breit und mit 7 Fächern

...geschlossen

mit 2 Türen, dahinter 7 Fächer für Papier bis DIN A2

Maße B/H/T: 78 x 80 x 60 cm

PS1-U1 391,00 / **465,29 €**

...offen

Regal mit 7 Fächer für Papier bis DIN A2

Maße B/H/T: 78 x 80 x 60 cm

PS1-U2 321,00 / **381,99 €**



Aufsatzschrank

...78 cm breit

mit 2 Türen, dahinter 3 verstellbare Einlegeböden
Maße B/H/T: 78 x 100 x 60 cm

PS1-A1 320,00 / **380,80 €**

...102 cm breit

mit 2 Türen, dahinter 3 verstellbare Einlegeböden
Maße B/H/T: 102 x 100 x 60 cm

PS2-A1 376,00 / **447,44 €**

Bastelschränke

Alles an einem Ort untergebracht...

Diese Schränke bieten jede Menge Stauraum, für alle Bastelutensilien und Werkzeuge. Ob mit leicht zu reißendem Kunststoffschüben oder mit geräumigen Rollauszügen, hier bietet jeder Schrank genügend Platz.



Werkschrank mit Böden

mit 4 verstellbaren Einlegeböden.

Maße B/H/T: 110 x 180 x 50 cm

123 021 00 543,00 / **646,17 €**

Maße B/H/T: 110 x 180 x 60 cm

123 021 60 555,00 / **660,45 €**



Werkschrank mit Rollauszügen

mit 4 Rollauszügen und 3 verstellbaren Einlegeböden.

Maße B/H/T: 120 x 180 x 50 cm

123 025 50 899,00 / **1.069,81 €**

Maße B/H/T: 120 x 180 x 60 cm

123 025 00 909,00 / **1.080,52 €**

mit 6 Rollauszügen und 2 verstellbaren Einlegeböden.

Maße B/H/T: 120 x 180 x 50 cm

123 031 50 1.077,00 / **1.281,63 €**

Maße B/H/T: 120 x 180 x 60 cm

123 031 00 1.089,00 / **1.295,91 €**



Werkschrank mit 24 flachen Boxen

mit 2 verstellbaren Einlegeböden, und 24 flachen Boxen

Maße B/H/T: 110 x 180 x 50 cm

123 030 00 734,00 / **873,46 €**



Werkschrank mit 12 hohen Boxen

mit 2 verstellbaren Einlegeböden, und 12 hohen Boxen

Maße B/H/T: 110 x 180 x 50 cm

123 029 00 692,00 / **823,48 €**

Garagenschränke mit Trockenwagen

Trockenwagen sind praktische Helfer, wenn es darum geht, die Werke der kleinen Künstler zu trocknen. Wir haben unsere Modelle in praktische Bastelschränke integriert. Neben Papier, Bastelmaterial und sonstigem Werkzeug finden hier auch die Trockenwagen Platz. Alle unsere Garagenschränke haben einen festen Boden mit Stahlunterzug. Das lichte Innenmaß vom Boden bis zum Unterzug beträgt ca. 91 cm.

**Farbwahl
nötig!**

Tabellen 1, 10, 11
ab Seite 3



Garagenschrank

inklusive einem Trockenwagen TW 15, einem fahrbaren Container mit 4 hohen Schüben InBox "L" und 2 verstellbaren Einlegeböden. Maße B/H/T: 120 x 190 x 60 cm

G3-TW154 # 785,00 / 934,15 €



Garagenschrank

inklusive 2 Trockenwagen TW 25, einem fahrbaren Container mit 4 hohen Schüben InBox "L" und 2 verstellbaren Einlegeböden. Maße B/H/T: 120 x 190 x 60 cm

G3-2TW254Y # 830,00 / 987,70 €



Garagenschrank

inklusive einem Trockenwagen TW 25, einem Clever-Cart M-WWW188 und 2 verstellbaren Einlegeböden. Maße B/H/T: 120 x 190 x 60 cm

G3-TW25CC # 774,00 / 921,06 €



Garagenschrank

inklusive 2 Trockenwagen TW 25, einem Clever-Cart M-WWW188 und oben mit Mittelwand, je Seite 2 verstellbaren Einlegeböden. Maße B/H/T: 150 x 190 x 60 cm

G4-2TW25CC # 964,00 / 1.147,16 €



Garagenschrank

inklusive einem Trockenwagen TW 15, einem Clever-Cart M-WWW188 und oben mit Mittelwand, je Seite 2 verstellbaren Einlegeböden. Maße B/H/T: 150 x 190 x 60 cm

G4-TW15CC # 887,00 / 1.055,53 €



Garagenschrank

inklusive 2 Trockenwagen TW 25, 2 Containern mit 4 hohen InBox "L" und 8 flachen InBox "M" Schüben, oben mit Mittelwand, je Seite 2 verstellbaren Einlegeböden. Maße B/H/T: 120 x 190 x 60 cm

G4-2TW2584Y # 932,00 / 1.109,08 €

Bastelmobil

mit je einer abschließbaren Tür an Vorder- und Rückseite. Der Schrank ist von 6 – 10 Personen gleichzeitig nutzbar. Durch die extrem strapazierfähige Oberfläche aus Schichtstoffbelag und Massivholzeinleimer ist das Bastelmobil sehr robust und langlebig. Ausstattung innen mit 5 roten, flachen Kunststoffboxen, 1 Halterung inklusive 16 Malbechern und 1 Halterung inklusive 9 Sichtlagerkästchen an den Türen. Maße der Kästchen: B/H/T 10 x 10 x 6 cm. Ober- und Unterboden werden immer in Schichtstoff Buche geliefert. Maße B/H/T: 80 x 72 x 60 cm

B-Mobil L2 740,00 / 880,60 €



Werkbänke

Massive Werkbänke

Mit gewachster 30 mm Buche-Multiplex Arbeitsplatte. Die Werkbank steht auf stabilem Stahlrohruntergestell 30 x 30 mm in RAL 9006 weißaluminium. Die Fußbodenverankerung sorgt für einen festen Stand. Eine 60 mm hohe Aufkantung schützt vor herabfallenden Werkzeugen.

Die Tische sind in 3 verschiedenen Höhen lieferbar. Bitte geben Sie die gewünschte Höhe bei Ihrer Bestellung an.

Tischhöhen: 64 cm, 75 cm oder 82 cm

Montage
Fußboden-
verankerung
40,00/47,60 €



Werkbank ohne Unterbau

Maße B/T: 150 x 70 cm, Höhe angeben

WBN 150.. 367,00 / **436,73 €**

Maße B/T: 200 x 70 cm, Höhe angeben

WBN 200.. 454,00 / **540,26 €**



Werkbank mit zwei Schublen mittig

Maße B/T: 150 x 70 cm, Höhe angeben

WBNSD 150.. 571,00 / **679,49 €**

Maße B/T: 200 x 70 cm, Höhe angeben

WBNSD 200.. 658,00 / **783,02 €**



Werkbank mit links und rechts je einem Schub

Maße B/T: 150 x 70 cm, Höhe angeben

WBNS 150.. 585,00 / **696,15 €**

Maße B/T: 200 x 70 cm, Höhe angeben

WBNS 200.. 670,00 / **797,30 €**

Lichttisch

Aufgrund seiner sehr vielfältigen Einsetzbarkeit ist der Lichttisch heute aus keinem Gruppenraum mehr wegzudenken. Der obere Rahmen und die Tischbeine sind aus massivem Buchenholz. Die Lichtplatte ist aus 8 mm Plexiglas. Seitlich befindet sich eine stabile Aufhängevorrichtung für eine Transparentrolle.

Maße B/H/T: 150 x 190 x 60 cm

112 001 00 691,00 / **822,29 €**



Kinderhobelbank

mit Ablageboden und 2 Bankhaken in Holz

Maße B/H/T: 100 x 64 x 50 cm

KHB 3264 545,00 / **648,55 €**

Maße B/H/T: 100 x 75 x 50 cm

KHB 3375 545,00 / **648,55 €**



Verbinder

Durch Verbindungsbeschlüge lassen sich je 2 Werkbänke KHB zu einer Werkbank mit 4 Arbeitsplätzen koppeln!

KHB V 25,00 / **29,75 €**



Lichtplatte aus 8 mm Plexiglas!

Bastelarbeitsplätze



... Bastelarbeitsplatz "kreativ"

Mit rechts 4 flachen und links 2 hohen ErgoTray Boxen, oben kleines Ablagefach.
Maße B/H/T: 150 x 64 x 60 cm

NBAP 7 544,00 / **647,36 €**

Alle Bastelarbeitsplätze sind mit einer extrem widerstandsfähigen Arbeitsplatte im Dekor "Light Atelier" ausgestattet!

Bastelarbeitsplatz "fantasievoll"

Rechts mit Schrank, mit einem Einlegeboden, in der Mitte 4 flache ErgoTray und kleines Ablagefach, links offenes Regal mit einem Einlegeboden. Maße B/H/T: 258 x 64 x 60 cm

NBAP 8 820,00 / **975,80 €**



... Bastelarbeitsplatz "originell"

Rechts mit Schrank, in der Mitte ein Korpus mit 4 flachen und ein Korpus mit 2 hohen ErgoTray Boxen, links offenes Regal mit 1 Einlegeboden. Maße B/H/T: 378 x 64 x 60 cm

NBAP 9 1.208,00 / **1.437,52 €**

Bastelarbeitsplatz "produktiv"

Rechts mit Schrank, links mit offenem Regal und einem Einlegeboden. In der Mitte ist ein Stützfuß angebracht. Maße B/H/T: 258 x 64 x 60 cm

NBAP 4 676,00 / **804,44 €**



... Bastelarbeitsplatz "genial"

Höhenverstellbare Arbeitsplätze ohne Unterbauten. in 3 Varianten Höhenverstellbar: 46 – 58 cm, 58 – 70 cm oder von 64 – 76 cm. Bitte geben Sie die Höhe bei der Bestellung an.

Maße B/T: 150 x 60 cm

NBAP 5 .. 371,00 / **441,49 €**

Maße B/H/T: 258 x 60 cm

NBAP 6 .. 551,00 / **655,69 €**



Hocker



Stapelhocker PAUL mit runder Sitzfläche

Ideal für aktives Sitzen an den Bastel- arbeitsplätzen. Mit 4 Füßen und einer runden Sitzfläche aus 18 mm starkem, lackiertem Multiplex.



Passende Filzgleiter

je Hocker Paul

"F" 8,00 / **9,52 €**

Artikelnummer	Sitzhöhe	Ø	Preis
PAUL 18	18 cm	25 cm	57,00 / 67,83 €
PAUL 21	21 cm		
PAUL 26	26 cm		
PAUL 31	31 cm	30 cm	61,00 / 72,59 €
PAUL 35	35 cm		
PAUL 38	38 cm		
PAUL 43	43 cm	35 cm	61,00 / 72,59 €
PAUL46	46 cm		



4-Bein-Hocker

mit Rundrohrgestell 22 x 2 mm, ohne Fußrasten

Sitzhöhe 34 cm

HO 1-34 # 45,00 / **53,55 €**

Sitzhöhe 38 cm

HO 1-38 # 45,00 / **53,55 €**

Sitzhöhe 42 cm

HO 1-42 # 45,00 / **53,55 €**

Sitzhöhe 45 cm

HO 1 # 45,00 / **53,55 €**



4-Bein-Hocker mit Fußraste in 4 Höhen

mit Rundrohrgestell 22 x 2 mm, mit 4 Fußrasten in 4 verschiedenen Höhen, Ø Sitzfläche 51 cm, Sitzhöhe 51 cm

HO 4 # 67,00 / **79,73 €**



4-Bein-Hocker mit Fußrasten

mit Rundrohrgestell 22 x 2 mm, mit umlaufender Fußraste

Sitzhöhe 51 cm, nicht stapelbar

HO 2 # 54,00 / **64,26 €**

Sitzhöhe 60 cm, nicht stapelbar

HO 3 # 59,00 / **70,21 €**



Stollen-Lagerregale



94 cm Höhe

Stollen-Lagerregal S

mit einem Einlegeboden
Maße B/H: 56 x 94 cm

Tiefe 40 cm	5609 001 40	159,00 /	189,21 €
Tiefe 60 cm	5609 001 60	172,00 /	204,68 €

Stollen-Lagerregal M

mit einem Einlegeboden
Maße B/H: 82 x 94 cm

Tiefe 40 cm	8209 001 40	168,00 /	199,92 €
Tiefe 60 cm	8209 001 60	179,00 /	213,01 €

Stollen-Lagerregal L

mit einem Einlegeboden
Maße B/H: 106 x 94 cm

Tiefe 40 cm	0609 001 40	172,00 /	204,68 €
Tiefe 60 cm	0609 001 60	185,00 /	220,15 €



180 cm Höhe

Stollen-Lagerregal S

mit 2 Einlegeböden
Maße B/H: 56 x 180 cm

Tiefe 40 cm	5618 001 40	269,00 /	320,11 €
Tiefe 60 cm	5618 001 60	289,00 /	343,91 €

Stollen-Lagerregal M

mit 2 Einlegeböden
Maße B/H: 82 x 180 cm

Tiefe 40 cm	8218 001 40	280,00 /	333,20 €
Tiefe 60 cm	8218 001 60	299,00 /	355,81 €

Stollen-Lagerregal L

mit 2 Einlegeböden
Maße B/H: 106 x 180 cm

Tiefe 40 cm	0618 001 40	290,00 /	345,10 €
Tiefe 60 cm	0618 001 60	308,00 /	366,62 €

Einlegeboden S

zusätzlich für 56 cm breite Regale

Tiefe 40 cm	5640	21,00 /	24,99 €
Tiefe 60 cm	5660	24,00 /	28,56 €

Einlegeboden M

zusätzlich für 82 cm breite Regale

Tiefe 40 cm	8240	23,00 /	27,37 €
Tiefe 60 cm	8260	25,00 /	29,75 €

Einlegeboden L

zusätzlich für 106 cm breite Regale

Tiefe 40 cm	0640	25,00 /	29,75 €
Tiefe 60 cm	0660	27,00 /	32,13 €



**Farbwahl
nötig!**
Tabellen 1, 4
ab Seite 3



Vielseitig, flexibel und beliebig erweiterbar!

Ringsum offene Regale, perfekt für jeden Bastel- und Werkraum.

Die Fach- und Einlegeböden bestehen aus 25 und 19 mm E1-Spanplatte.
Die Stellfüße haben Höhenausgleichsschrauben.

Kreatives

Trockenwagen

Bildertrockenwagen

Gestell aus Multiplex, fahrbar auf 4 Rollen. Inklusive 10 Trockengittern (max. 20 Stück möglich).

für Bildmaße DIN A3

Maße des Wagens B/H/T: 56 x 80 x 40 cm

TW-1 167,00 / **198,73 €**

Trockengitter einzeln,
Maße B/T: 48 x 35 cm

DG-1 8,00 / **9,52 €**

für Bildformate bis 70 x 50 cm

Maße des Wagens B/H/T: 80 x 70 x 52 cm

TW-2 235,00 / **279,65 €**

Trockengitter einzeln,
Maße B/T: 73 x 50 cm

DG-2 15,00 / **17,85 €**



Kleiner Trockenwagen

mit 10 Rosten für Bilder bis Format DIN A3. Die Roste lagern in gefrästen Holzführungen.

Maße der Roste B/T: 49 x 40 cm

Maße des Wagens B/H/T: 56 x 83 x 40 cm

TW-15R 287,00 / **341,53 €**

Trockengitter einzeln,
Maße B/T: 49 x 40 cm

TW-TG 8,00 / **9,52 €**

Trockengestell zu Wandmontage

oder Montage an vorhandenen Schränken. 17 Ablagen für Papierformate DIN A3. Maße B/H: 43 x 85 cm, Tiefe eingeklappt: 10 cm, Tiefe ausgeklappt: 26 cm

TW-17W 85,00 / **101,15 €**



Großer Trockenwagen

mit 30 Rosten, je 2 Roste auf einer Ebene. dadurch variable Nutzung für Bilder bis zum Format DIN A2.

Maße der Roste B/T: 49 x 40 cm

Maße des Wagens B/H/T: 56 x 83 x 80 cm

TW-30 500,00 / **595,00 €**

Trockenwagen

mit 25 Ablagen für Papierformate bis DIN A3. Maße B/H/T: ca. 36 x 85 x 38 cm

TW-25 180,00 / **214,20 €**

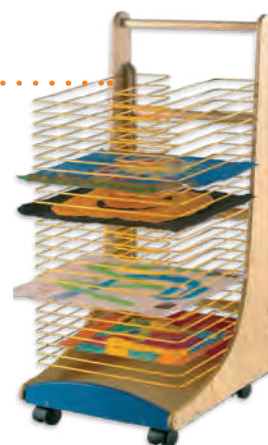

Wand-
montage
30,00 / 35,70*€



Alu-Wandleisten

Perfekt als Galerieleiste: verschiedene Oberflächen und reichhaltiges Zubehör bieten Ihnen immer die richtige Lösung. 3 Rollklemmen mit integriertem Galeriehaken sind je lfd. Meter im Lieferumfang enthalten. Inklusive Montagematerial.

1 Weiße Melaminharzoberfläche

Aluwandleiste mit einfacher weißer Melaminharzoberfläche zum Aufhängen von Bildern mittels Rollklemmen mit integriertem Galeriehaken.

Preisangabe je lfdm

AK 1 18,00 / **21,42 €**

2 Grüne Stahloberfläche

Aluwandleiste mit grüner Stahloberfläche zum zusätzlichen Anheften von Infos per Kraftmagnet. Mit Kreide beschreibbar.

Preisangabe je lfdm

AK 3 21,00 / **24,99 €**

3 Naturfarbene Korkoberfläche

Aluwandleiste mit naturfarbener Korkoberfläche zum zusätzlichen Anbringen von Notizen per Steckmarkierungsnadel, sonst wie AK1, Korkbereich 45 mm hoch.

Preisangabe je lfdm

AK 2 22,00 / **26,18 €**

4 Kork-/Stahloberfläche

Die kombinierte Oberfläche dieser Aluwandleiste bietet die Vorteile von AK2 und AK4 in einer Leiste. 3 Rollklemmen je lfd. Meter

Preisangabe je lfdm

AK 5 26,00 / **30,94 €**

5 Weiße Stahloberfläche

Mit weißer Stahloberfläche zum zusätzlichen Anbringen von Infos per Kraftmagnet. Zudem beschreibbar mit trocken abwischbaren Markern. Beschriftungsfläche: 45 mm hoch.

Preisangabe je lfdm

AK 4 21,00 / **24,99 €**

Zubehör: Rollklemme

mit integriertem Galeriehaken für AK 1-4

AK 3,20 / **3,80 €**

für AK 5, ohne Abbildung

AK DUO 3,20 / **3,80 €**



Wandmontage
30,00 / 35,70*€

5
4
3
2
1



Kreatives



Staffelei

Die Grundplatten sind getrennt in der Höhe einstellbar und haben eine Fläche von ca. 115 x 56 cm. Somit können Sie bis zu 4 A4 Blätter mit Foldback-Klammern befestigen. Ablage für Utensilien und 4 Aussparungen für Malbecher.

Maße B/H: 115 x 106 cm

STAF1 140,00 / **166,60 €**

für 2 Künstler mit 2 Aussparungen für Malbecher

Maße B/H: 60 x 106 cm

STAF2 90,00 / **107,10 €**

Papierrollenhalter mit Maltafel

Perfekt für die Nutzung einer Tapeten- oder Papierrolle für alle kreativen Köpfe.

Maße B/H: 80 x 120 cm

PM 258,00 / **307,02 €**



Clever-Carts

Mobile Transport- und Aufbewahrungsmöglichkeiten für alle Einsatzgebiete.

Die Clever-Carts Wagen sind bis 150 kg belastbar und aus schlag-, kratz- und wasserfestem, nicht rostendem Material. Die Wagen werden kartonverpackt angeliefert und sind in ca. 5 Minuten ohne Schrauben oder sonstige Beschläge aufgebaut und gebrauchsfertig.

Clever-Carts mit 2 Wannen

Größe der Ebenen 46 x 61 cm

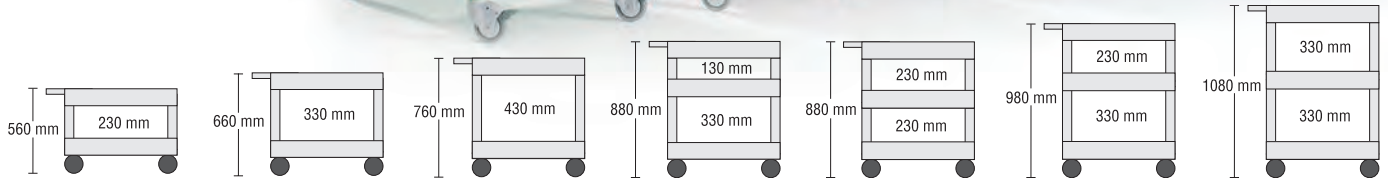

M-WW56..	M-WW66..	M-WW76..	M-WW188..	M-WW288..	M-WW98..	M-WW108..
158,00 / 188,02 €	162,00 / 192,78 €	168,00 / 199,92 €	207,00 / 246,33 €	207,00 / 246,33 €	210,00 / 249,90 €	216,00 / 257,04 €



Clever-Carts mit Tablett

Größe der Ebenen 46 x 61 cm

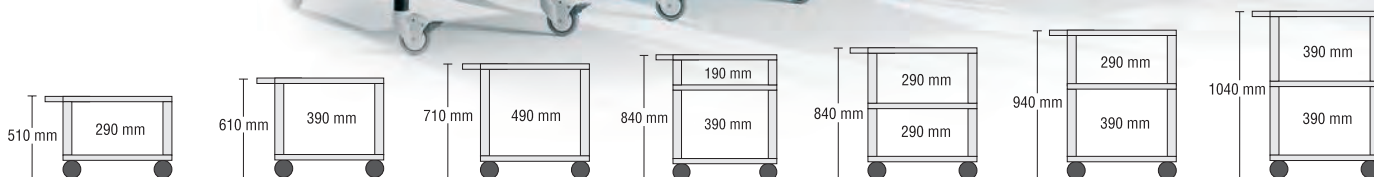

M-TT51..	M-TT61..	M-TT71..	M-TTT184..	M-TTT284..	M-TTT94..	M-TTT104..
144,00 / 171,36 €	150,00 / 178,50 €	155,00 / 184,45 €	188,00 / 223,27 €	188,00 / 223,27 €	190,00 / 226,10 €	196,00 / 233,24 €

Clever-Carts mit Tablett und 1 Wanne

Größe der Ebenen 46 x 61 cm

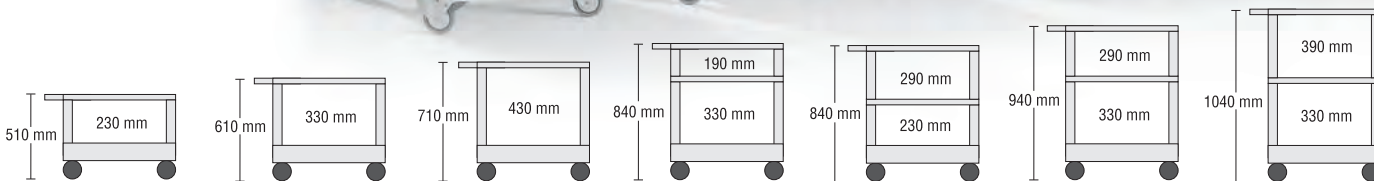

M-TW51..	M-TW61..	M-TW71..	M-TW184..	M-TW284..	M-TW94..	M-TW104..
147,00 / 174,93 €	153,00 / 182,07 €	159,00 / 189,21 €	191,00 / 227,29 €	191,00 / 227,29 €	194,00 / 230,86 €	196,00 / 233,24 €

Clever-Carts mit Tablett und 2 Wannen

Größe der Ebenen 46 x 61 cm

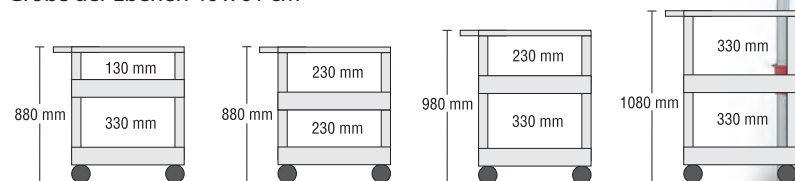
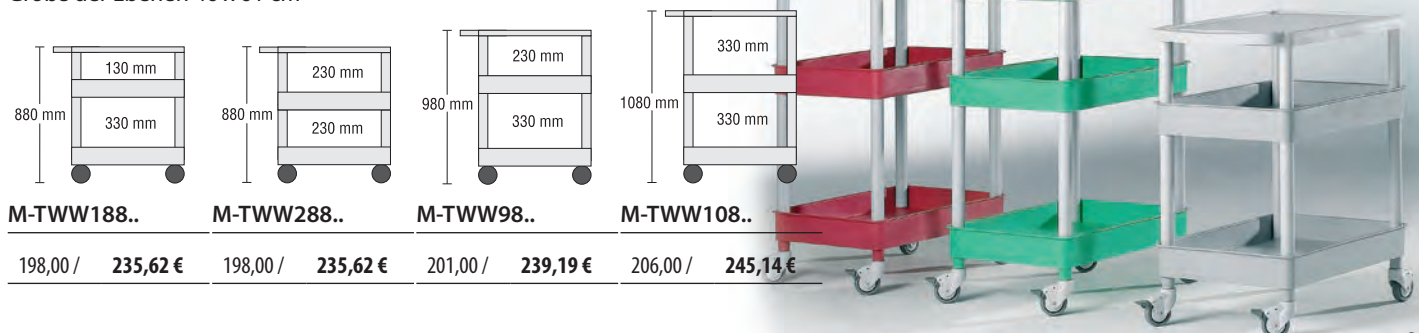

M-TWW188..	M-TWW288..	M-TWW98..	M-TWW108..
198,00 / 235,62 €	198,00 / 235,62 €	201,00 / 239,19 €	206,00 / 245,14 €

BoxBoards



BoxBoard 72 cm breit mit 4 flachen InBoxen

Boxboard Whiteboard

Magnethaftend mit trocken abwischbaren Stiften beschreibbar. Mit 4 flachen InBoxen.
Maße der Tafel B/H: 60 x 90 cm
Maße komplett B/H/T: 72 x 120 x 45 cm

H2222-EW.. 525,00 / **624,75 €**

Boxboard Emailletafel

Magnethaftend mit Kreide beschreibbar. Mit 4 flachen InBoxen.
Maße der Tafel B/H: 60 x 90 cm
Maße komplett B/H/T: 72 x 120 x 45 cm

H2222-EG.. 525,00 / **624,75 €**

Boxboard Kombi Whiteboard/Emailletafel

Magnethaftend, auf einer Seite mit Kreide beschreibbar, auf der anderen mit trocken abwischbaren Stiften.

Mit 4 flachen InBoxen.
Maße der Tafel B/H: 60 x 90 cm
Maße komplett B/H/T: 72 x 120 x 45 cm

H2222-EWEG.. 525,00 / **624,75 €**

BoxBoard 103 cm breit mit 6 flachen InBoxen

Boxboard Whiteboard

Magnethaftend mit trocken abwischbaren Stiften beschreibbar. Mit 6 flachen InBoxen
Maße der Tafel B/H: 90 x 90 cm
Maße komplett B/H/T: 103 x 120 x 45 cm

H2322-EW.. 604,00 / **718,76 €**

Boxboard Emailletafel

Magnethaftend mit Kreide beschreibbar. Mit 6 flachen InBoxen
Maße der Tafel B/H: 90 x 90 cm
Maße komplett B/H/T: 103 x 120 x 45 cm

H2322-EG.. 604,00 / **718,76 €**



Zubehör-Satz EG

72 Stück weiße Kreide, 12 Stück bunte Kreide, 10 Rundmagnete, 1 Schwamm, 1 Tafellappen

ASB 14,00 / **16,66 €**

Boxboard Kombi Whiteboard und Emailletafel

Magnethaftend, auf einer Seite mit Kreide beschreibbar, auf der anderen Seite mit trocken abwischbaren Stiften.

Mit 6 flachen InBoxen
Maße der Tafel B/H: 90 x 90 cm
Maße komplett B/H/T: 103 x 120 x 45 cm

H2322-EWEG.. 604,00 / **718,76 €**



Zubehör-Satz EW

4 trocken abwischbare Stifte, 1 Wischer, 10 Rundmagnete

APF 20,00 / **23,80 €**

Experimentierturm

Mehrere Kinder können an dem ausziehbaren Tisch arbeiten oder forschen und ihn dann wieder verschwinden lassen. In den Schränken auf der Vorder- und Rückseite sowie in dem Regal und ErgoTray Boxen ist genügend Stauraum für interessante Materialien.

Mit dem verspiegelten Regal oder der Whiteboardfläche gibt es verschiedene Möglichkeiten, etwas Neues zu entdecken. Die Aufkantungen aus Plexiglas an den Regalböden sorgen dafür, dass Alles an seinem Platz bleibt. Fahrbar dank 5 Rollen, 2 davon sind feststellbar.

Mit einer Arbeitshöhe von 67 cm ist der Experimentierturm super für das Arbeiten im Stehen geeignet.

Maße B/H/T: 120 x 160 x 70 cm

EXT 1 1.629,00 / **1.938,51 €**

Jugend forscht und Kinder entdecken!

Kreatives



Rückseite mit Schrank
und Regal



mit dreiseitigem
Spiegel



mit ausziehbarem
Tisch



Experimentieren

Experimentierwagen Bogen

Oberboden mit Linoleum belegt. Inklusive herausnehmbarer Kunststoffschale (Maße Schale T/DM: 15/40 cm). Im unteren Bereich Ablageboden. Gestell aus Rundrohr 40 mm. Inklusive Rollen mit Feststellbremsen.

Maße B/H/T: 100 x 64 x 48 cm

EXW 1 420,00 / **499,80 €**



Ultraflaches Lichtbrett

Auf dem Lichtbrett können die Kinder transparente Objekte durchleuchten, Vorlagen abpausen und Vieles mehr. Der Rahmen ist aus besonders robustem Kunststoff.

Gewicht: 2,5 kg. Maße B/H/T: 48 x 1 x 35,2 cm

50008 129,00 / **153,51 €**



Kugeldisplay aus klarem Kunststoff

inkl. Halterung (Schraubklemme). Nutzen Sie es gefüllt mit Wasser, um z. B. Farbveränderungen zu beobachten oder als Sortier- und Zählhilfe gefüllt mit Kastanien – der Einsatzbereich ist sehr vielseitig
Durchmesser 60 cm

EX6 E1 D # 67,00 / **79,73 €**



Sechseckwagen

Mit 2 InBoxen in Größe "L". Der Oberboden ist mit kratzfestem Linoleum belegt – perfekt geeignet, darauf zu werkeln und Neues zu entdecken.
Man kann mehrere Waben zu interessanten Formen zusammenstellen.

Maße B/H/T: 60 x 64 x 60 cm

EX6 E1 420,00 / **499,80 €**





Musikschränke

Da ist Musik drin!

Musikinstrumente sind wertvoll und meist auch empfindlich. Es empfiehlt sich, die Instrumente stets sauber, ordentlich und sicher unterzubringen. Alle unsere Schränke werden deshalb mit einem Stangenriegelzylinderschloss mit 3-Punkt-Verriegelung ausgestattet.

An allen Türen unserer Musikschränke befinden sich Haltestangen mit verschiedenen, verstellbaren Kleinteilehaltern. Da finden Schlägel oder Kleininstrumente ihren Platz und sind so sortiert untergebracht.

Musikinstrumente bitte separat bestellen – siehe S. 293-294



Musikwagen "Mozart"

oben Ablage mit Aufkantung für Instrumente, unten links 3 hohe ErgoTray Boxen, rechts 3 Fächer. Inklusive Musikinstrumentenansatzelement. Maße B/H/T: 105/122 x 94,3 x 50 cm

MW2-M 499,00 / **593,81 €**



MOFF 4B:

Der Schrank hat 4 Böden. An den 270° öffnenden Türen befinden sich jeweils praktische Halterungen für Kleinteile. Der Schrank ist abschließbar, so ist der Inhalt immer vor unbefugtem Zugriff geschützt. Zusätzlich finden Sie unten 6 große InBoxen zur Aufbewahrung von kleinen Instrumenten.

Maße B/H/T: 96 x 190 x 60 cm

MOFF 4B 752,00 / **894,88 €**



2 flache und
2 hohe InBoxen
inklusive



MOFF 4

Mit Gerätehalterungen an den Türen und 3 Böden. Ein InBox-Container (rot) mit 2 x InBox "M" und 2 x InBox "L" für Kleinteile ist inklusive.

Maße B/H/T: 96 x 190 x 60 cm

MOFF 4 690,00 / **821,10 €**



MOFF 4C

Mit Gerätehalterungen an den Türen und 4 Böden. Zusätzlich befinden sich in der Mitte 9 flache InBoxen "M" für Kleinteile.

Maße B/H/T: 96 x 190 x 60 cm

MOFF 4C 729,00 / **867,51 €**



MOFF 5A

Mit Gerätehalterungen an den Türen und 4 Böden. Zusätzlich befinden sich in der Mitte 3 flache InBoxen "M" und 3 hohe InBoxen "L" für Kleinteile.

Maße B/H/T: 96 x 190 x 60 cm

MOFF 5A 747,00 / **888,93 €**



Musik



MOFF 4A

Dieser platzsparende Schrank passt in jede Lücke und bietet trotzdem Platz für größere Instrumente. Der Schrank hat 4 Böden. An den 270° öffnenden Türen befinden sich jeweils praktische Halterungen für Kleinteile. Der Schrank ist abschließbar, so ist der Inhalt immer vor unbefugtem Zugriff geschützt.

Maße B/H/T: 96 x 190 x 60 cm

MOFF 4A 628,00 / **747,32 €**



Musikschränke

Musikinstrumente bitte separat bestellen – siehe S. 293-294

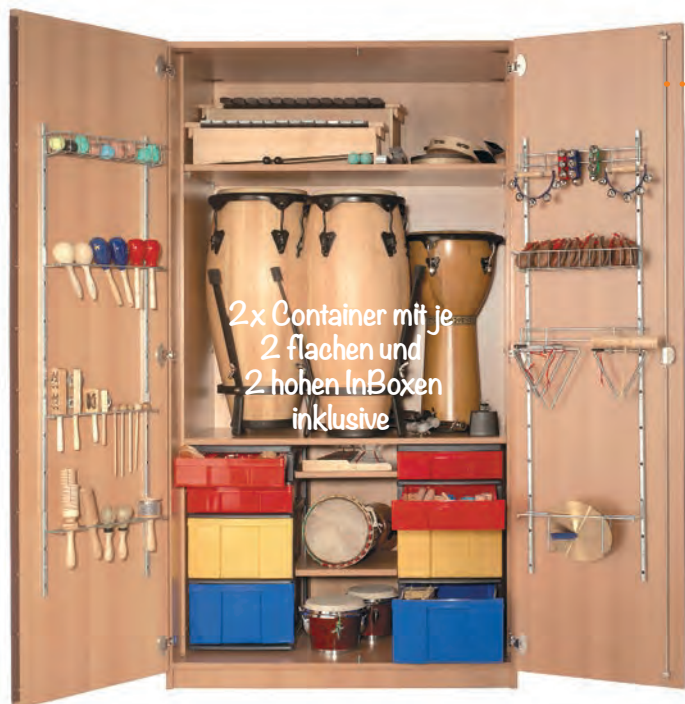

MOFF 5

Der Schrank hat 2 lange und 2 schmale Böden. An den 270° öffnenden Türen befinden sich jeweils praktische Halterungen für Kleinteile. Der Schrank ist abschließbar, so ist der Inhalt immer vor unbefugtem Zugriff geschützt. Unten befinden sich 2 InBox-Container mit je 2 hohen Boxen "L" und 2 flachen Boxen "M".

Maße B/H/T: 96 x 190 x 60 cm

MOFF 5 785,00 / **934,15 €**

MOFF 1

Zweitürig mit Sicherheitszylinderschloss und 3 Böden. An den Türinnenseiten sind Halterungen für Kleininstrumente angebracht. 1 x InBox-Container (rot) mit 2 x InBox „M“ und 2 x „L“ für Kleinteile. Die Schranktiefe von 60 cm erlaubt es, Glockenspiele, Xylophone usw. breitseits einzustellen.

Maße B/H/T: 120 x 190 x 60 cm

MOFF 1 797,00 / **948,43 €**



MOFF 3

Dreitürig mit Sicherheitszylinderschloss. Im breiten Schrankteil befinden sich drei, in den beiden schmalen Teilen jeweils vier Böden. An den Innenseiten der Türen sind Halterungen angebracht. 1 x InBox-Container (rot) mit 2 x InBox „M“ und 2 x InBox „L“ für Kleinteile

Maße B/H/T: 180 x 190 x 60 cm

MOFF 3 1.165,00 / **1.386,35 €**



Musikregal

Musikregal mit 2 festen Böden, insgesamt 3 Abstellflächen. Obere Fläche für Schlägel, Rasseln etc. Mittlere Fläche mit vorderer Aufkantung, 3 Zapfen für Schellen und Triangeln.

Maße B/H/T: 100 x 61 x 31 cm

MRW 235,00 / **279,65 €**

Unterschrank für Musikregal

Perfektes Duo: Unser Unterschrank US MRW ergänzt das Musikregal perfekt. Ein verstellbarer Einlegeboden sorgt für ausreichend Platz für weitere Musikinstrumente oder Notenbücher.

Maße B/H/T: 100 x 31 x 31 cm

USMRW 117,00 / **139,23 €**



XXL Musikschrank MOFF 3A

Hinter den insgesamt 3 abschließbaren Türen befinden sich jeweils 3 verstellbare Einlegeböden. An jeder der 3 Türen befinden sich praktische Halterungen für kleinere Instrumente.

Maße B/H/T: 194,4 x 190 x 60 cm

MOFF 3A 1.051,00 / **1.250,69 €**



XXL Musikschrank MOFF 3B

Dieser besonders große Schrank mit einer Breite von 194 cm bietet Platz für sehr viele und sehr große Instrumente.

Hinter den insgesamt 3 abschließbaren Türen befinden sich jeweils 3 verstellbare Einlegeböden.

An jeder der 3 Türen sind praktische Halterungen für Kleinteile, Schlägel und kleinere Instrumente montiert. 2 x InBox-Container mit 3 x InBox „L“.

Maße B/H/T: 194,4 x 190 x 60 cm

MOFF 3B 1.201,00 / **1.429,19 €**

Musikschränke

MOFF-G11

Der Schrank ist zweitürig, besitzt ein Sicherheitszylinderschloss und zwei Einlegeböden, wovon einer verstellbar ist. An den Türinnenseiten sind Halterungen für Kleininstrumente angebracht. Lieferung erfolgt inklusive 3 fahrbarer InBox-Container mit je 2 flachen "M" und 2 hohen "L" InBoxen.

Maße B/H/T: 120 x 190 x 60 cm
Höhe innen Garagenteil 70,5 cm.

MOFF-G11 898,00 / **1.068,62 €**



Fahrbare InBox-Container
inklusive

Musikinstrumente bitte separat
bestellen – siehe S. 293-294



Fahrbare InBox-Container
inklusive

MOFF-G12

Der Schrank ist zweitürig, mit Sicherheitszylinderschloss und Mittelwand sowie 2 verstellbaren Einlegeböden im Oberteil. Mit 4 fahrbaren InBox-Containern mit je 2 flachen "M" und 2 hohen "L" InBoxen. Halterungen für Kleininstrumente an der Türinnenseite.

Maße B/H/T: 150 x 190 x 60 cm
Höhe innen Garagenteil 70,5 cm.

MOFF-G12 1.066,00 / **1.268,54 €**



Container mit
2 flachen und 2 hohen
InBoxen inklusive

Fahrbarer Musikschrank

mit einem verstellbaren Einlegeboden, einem Container mit 2 flachen und 2 hohen Schüben in rot. An beiden Türen befinden sich 3 Einhängegitter für Musikinstrumente aller Art (Triangel, Trommeln, Schlägel oder Rumbakugeln). Lieferung erfolgt ohne Instrumente. Passende Musiksets finden Sie auf den folgenden Seiten.

Maße B/H/T 120 x 100 x 62 cm,
Breite linker Teil: 80,8 cm
Breite rechter Teil: 23,3 cm

MOFF-20R 538,00 / **640,22 €**

Lieferung ohne Instrumente

Für alle Sinne!

Instrumentensatz MUS 1 103 Teile:

- 2 Drachenmaul mit Schlägel • 1 Rahmentrommel 8" mit Schlägel • 1 Schellenkranz 8" (6 Paar Schellen) • 4 Paar Claves Standard • 1 Tonblock mit Schlägel • 1 Holzblock mit Guiro-Effekt mit Schlägel • 1 Doppel Tonblock + Schlägel
- 1 Paar Maracas Holz oval klein • 2 Jingle Stick Holz • 2 Paar Schellen • 3 Jingle Stick Holz • 4 Paar Schellen • 1 Stielkastagnette (Holz) • 4 Paar Kastagnetten, traditionell
- 2 Fünf-Schlittenglocken-Handgriffe • 3 Paar Fingercymbals verchromt • 1 Triangel 5" mit Schlägel • 2 Triangeln 6" mit Schlägel • 1 Triangel 8" mit Schlägel • 2 Paar Kunststoffkastagnetten • 1 Stielkastagnette Kunststoff • 1 Paar Claves aus Hartholz hell • 16 Chicken-Shake • 5 Schlittenglocken am Nylonband • 1 Block mit Guiro- Effekt mit Schlägel
- 1 Holz Agogo mit Schlägel • 1 Paar Claves standard • 1 Paar Handbecken Messing 8" • 1 Kuhglocke 72 mm mit Handgriff und Schlägel • 1 Paar Sand Block, Holzplatten • 1 Holzblock massiv mit Schlägel • 1 Afuche Cabasa, klein • 3 Tube Shaker Holz, klein • 1 Paar Maracas

MUS 1 313,00 / **372,47 €**



Instrumentensatz MUS 2L 56 Teile:

- 2 Glockenspiele 7 Töne diatonisch, mit Schlägel • 1 Xylophon 7 Töne pentatonisch mit Schlägel • 1 Guiro Holz Fischform 30 cm • 1 Holz Agogo • 1 Doppel-Tonblock mit Schlägel
- 1 Holzblock massiv mit Schlägel • 2 Paar Kastagnetten aus Kunststoff • 3 Paar Claves standard • 1 Drachenmaul mit Schlägel • 1 Handbecken aus Messing 6", 150 mm
- 1 Handbecken aus Messing 8", 200 mm • 2 Finger-Cymbals verchromt • 1 Schellenkranz 8", 200 mm • 6 Paar Schellen
- 4 Schlittenglocken am Nylonband • 1 Triangel 5", 125 mm • 1 Triangel 6", 150 mm • 1 Triangel 8", 200 mm • 1 Rahmen-trommel 8", stimmbar • 1 Rahmentrommel 10"/250 mm, stimmbar
- 1 mexik. Maracas aus Holz, oval, klein • 4 Chicken-Shake • 1 Kuhglocke 3" mit Klemme • 1 Handhalter für Kuhglocke 3" • 1 Afuche Cabasa, klein

MUS 2L 320,00 / **380,80 €**

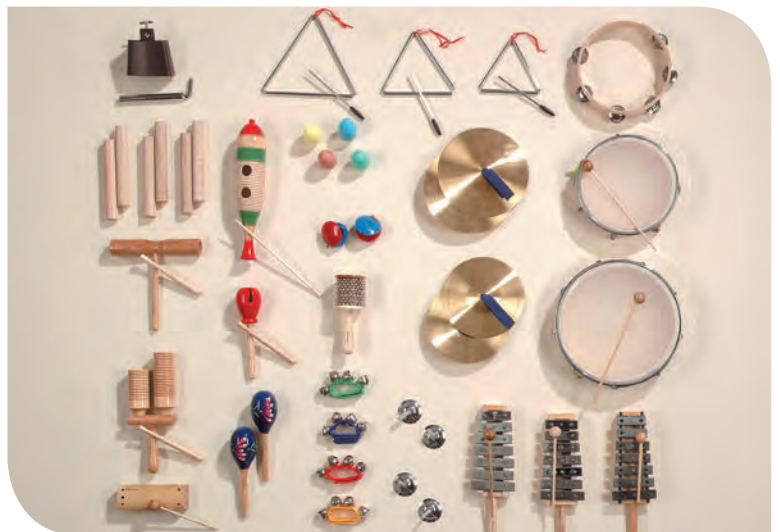

Instrumentensatz MUS 3L 61 Teile:

- 2 Glockenspiele 7 Töne diatonisch, mit Schlägel • 1 Glockenspiel 7 Töne pentatonisch, mit Schlägel • 1 Glockenspiel, 25 Töne, mit Tasche und 2 Schlägeln • 1 Guiro Holz Fischform 30 cm • 1 Holz Agogo • 1 Doppeltonblock mit Schlägel
- 1 Holzblock massiv mit Schlägel • 3 Paar Claves standard • 2 Paar Kastagnetten aus Kunststoff • 1 Drachenmaul mit Schlägel • 1 Handbecken aus Messing 6", 150 mm
- 1 Handbecken aus Messing 8", 200 mm • 2 Finger-Cymbals, verchromt • 1 Schellenkranz 8", 200 mm, 6 Paar Schellen
- 4 Schlittenglocken am Nylonband • 1 Triangel 5", 125 mm • 1 Triangel 6"/150 mm • 1 Triangel 8"/200 mm • 1 Rahmen-trommel 8", stimmbar • 1 Rahmentrommel 10"/250 mm, stimmbar
- 1 mexikanische Maracas aus Holz, oval, klein • 4 Chicken-Shake • 1 Kuhglocke 3" mit Klemme • 1 Handhalter für Kuhglocke 3" • 1 Paar Bongos 6" + 8", stimmbar
- 1 Agogo Bell • 1 Afuche Cabasa klein

MUS 3L 444,00 / **528,36 €**



Musikinstrumente

Instrumentensatz MUS 4 76 Teile:

- 1 Holzblock massiv mit Schlägel • 1 Tonblock mit Schlägel
- 1 Doppel-Tonblock mit Schlägel • 1 Jingle Stick Holz • 2 Paar Schellen • 1 Schellenkranz 6", 150 mm, 4 Paar Schellen • 1 Schlittenglocken mit Nylonband • 1 Rahmentrommel 8", 200 mm
- 1 Rahmentrommel 8", 200 mm, stimmbar • 1 Stielkastagnette • 1 Drachenmaul mit Schlägel • 1 Tonblock mit Guiroeffekt + Schlägel • 1 Cowbell 72 mm mit Handgriff und 7 Klemmen
- 1 Glockenspiel 7 Töne, diatonisch mit Schlägel • 1 Triangel 6", 150 mm • 1 Triangel 8", 200 mm • 1 Triangel 7", 175 mm
- 5 x 5 Schlittenglocken, Handgriff • 4 Sets Chicken-Shake
- 2 Paar mexik. Maracas Holz, oval, mittel, bunt • 1 Handbecken Messing 6", 150 mm • 1 Handbecken Messing 8", 200 mm
- 1 Finger-Cymbals verchromt • 4 Paar Kastagnetten aus Kunststoff • 2 Paar Claves standard, hell, hoher Klang • 2 Paar Claves aus Hartholz, hell, tiefer Klang

MUS 4L 302,00 / **359,38 €**



Instrumentensatz MUS 6 15 Teile:

- 1 Glockenspiel, 25 Töne, mit Tasche • 1 Djembe, professionell
- 1 African Djembe, klein • 1 Conga-Set, natur • 1 Doppel-Tonblock mit Schlägel • 1 Paar mexikanische Maracas, Holz, oval, klein • 1 Agogo Bell

MUS 6 910,00 / **1.082,90 €**



Rhythmik-Set "Start" 10 Teile:

- 1 Holzblock mit Schlägel • 1 Schellenarmband mit 4 Glocken
- 1 Paar Claves • 1 Schellentamburine mit Schlägel • 1 Affentrommel • 1 Jingle Stick • 1 Paar Maracas • 1 Tonblock mit Schlägel
- 1 Stielkastagnette • 1 Triangel

DP 1001 66,00 / **78,54 €**



Rhythmik-Set "Exklusiv" 29 Teile:

- 3 Paar Claves • 3 Triangeln mit Schlägel • 2 Paar Handbecken (200 und 150 mm) • 1 Paar Chicken-Shakes, 2 Klänge • 1 Paar Schellenarmbänder • 1 Paar Maracas (Holz) • 1 Schellenkranz, 20 cm • 1 Rahmentrommel, 20 cm • 1 Cowbell mit Griff • 1 Jingle Stick • 1 Tonblock mit Guiro-Effekt • 1 Tonblock

PB 300 134,00 / **159,46 €**



Umkleidebänke

Fix fertig!

Komplett-Garderoben

mit SHL-Leiste, Sitzleisten aus natur lackiertem Holz und Schuhrost.

Sitzhöhe: 45 cm, Sitztiefe: je 35 cm, Gesamttiefe: 38 / 73 cm, Gesamthöhe: 155 cm



Wandmontage
30,00 / 35,70* €



Einseitig

Breite: 100 cm, mit 6 Haken

UBK 100 H 257,00 / **305,83 €**

Breite: 150cm, mit 9 Haken

UBK 150 H 358,00 / **426,02 €**

Breite: 200 cm, mit 12 Haken

UBK 200 H 478,00 / **568,82 €**



Doppelseitig

Breite: 100 cm, mit 12 Haken

UBK 100 HD 504,00 / **599,76 €**

Breite: 150cm, mit 18 Haken

UBK 150 HD 706,00 / **840,14 €**

Breite: 200 cm, mit 24 Haken

UBK 200 HD 946,00 / **1.125,74 €**

Sicherheitshakenleiste

40 x 20 mm Ovalrohr-Frontblende mit abgeschirmten Dreifachhaken aus 8 mm Rundstahl. Sehr stabile, fest verschweißte Stahlkonstruktion, pulverbeschichtet.

Haken nach hinten,
Breite: 50 cm, 3 Haken

SHL 50 79,00 / **94,01 €**

Haken nach hinten,
Breite: 100 cm, 6 Haken

SHL 100 89,00 / **105,91 €**

Haken nach hinten,
Breite: 150 cm, 9 Haken

SHL 150 109,00 / **129,71 €**

Haken nach hinten,
Breite 200 cm, 12 Haken

SHL 200 169,00 / **201,11 €**



Sitzbank

mit Sitzleisten aus natur lackiertem Holz. Montiert auf einer Stahlzarge, inkl. Schuhrost. Sitzhöhe: 45 cm, Sitztiefe: 35 cm

Breite: 100 cm

USB 100 H 159,00 / **189,21 €**

Breite: 150 cm

USB 150 H 229,00 / **272,51 €**

Breite: 200 cm

USB 200 H 303,00 / **360,57 €**

Sitzbank - wandmontiert

Sitzhöhe: 45 cm, Sitztiefe: 35 cm. Montage nur an massive Wände. Lieferung ohne Sicherheitshakenleiste (bitte separat bestellen).

Breite: 100 cm

USB 100 HW 135,00 / **160,65 €**

Breite: 150 cm

USB 150 HW 203,00 / **241,57 €**

Breite: 200 cm

USB 200 HW 269,00 / **320,11 €**

Montagen

MON30 Montage an massiven Wänden 30,00 / **35,70* €**

MON 50 Abstandhalter Sockelleiste 15 mm 16,00 / **19,04* €**

MONVER Verbindungsset für 2 Bänke 10,00 / **11,90* €**



NEU

Frontdekore
auf Wunsch!
45,00 / 53,55*€

Farbwahl
nötig!
Tabelle 1
ab Seite 3

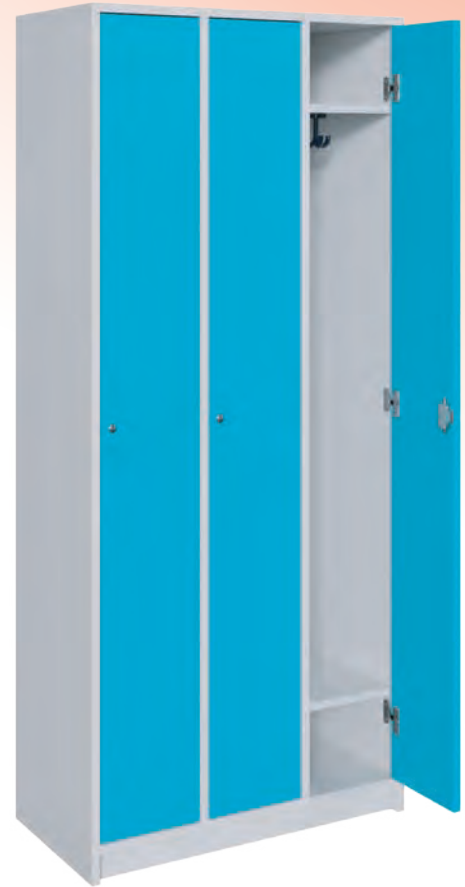

Spindschränke mit 2 Einheiten

Die Schließfachschränke sind aus 19 mm melaminharzbeschichteter E1 Spanplatte gefertigt. In jedem Spindfach befindet sich ein fester Hutboden und darunter 1 Dreifachhaken.

Spindschrank 2-reihig

mit 4 verschiedenschließenden Türen
Maße B/H/T: 66 x 190 x 50 cm,

661924 633,00 / **753,27 €**

Spindschrank 3-reihig

mit 6 verschiedenschließenden Türen
Maße B/H/T: 98 x 190 x 50 cm,

981926 805,00 / **957,95 €**

Spindschrank 4-reihig

mit 8 verschiedenschließenden Türen
Maße B/H/T: 130 x 190 x 50 cm,

1301928 996,00 / **1.185,24 €**



Spindschränke mit durchgehender Einheit

Die Schließfachschränke sind aus 19 mm melaminharzbeschichteter E1 Spanplatte gefertigt. Je Spindfach ist oben ein fester Hutboden, darunter 1 Dreifachhaken und im unteren Teil des Fachs ein Schuhboden untergebracht.

Spindschrank 2-reihig

mit 2 verschiedenschließenden Türen
Maße B/H/T: 66 x 190 x 50 cm,

661912 509,00 / **605,71 €**

Spindschrank 3-reihig

mit 3 verschiedenschließenden Türen
Maße B/H/T: 98 x 190 x 50 cm,

981913 619,00 / **736,61 €**

Spindschrank 4-reihig

mit 4 verschiedenschließenden Türen
Maße B/H/T: 130 x 190 x 50 cm,

1301914 748,00 / **890,12 €**

Alles gut untergebracht...

Sportschränke

Unsere Sportschränke erhalten Sie wahlweise mit oder ohne Haltestangen mit verschiedenen, verstellbaren Kleinteilehaltern.

Alle unsere Schränke werden durch ein Stangenriegelzylinderschloss per 3-Punkt-Verriegelung sicher abgeschlossen.

Besonders praktisch: die Ballkörbe verstauben nicht, nehmen keinen Schmutz von Bällen auf und haben vorne eine Aufkantung, welche die Bälle am Herausrollen hindert.



Sportschrank zur Ballaufbewahrung

Mit 4 Einlegeböden mit Aufkantung. Die Lieferung erfolgt ohne Füllung.

60er Tiefe

Maße B/H/T: 120 x 190 x 60 cm
Türen 270° öffnend

SP 2 60 711,00 / **846,09 €**

50er Tiefe

Maße B/H/T: 120 x 190 x 50 cm
Türen 270° öffnend

SP 2 691,00 / **822,29 €**



Sportschrank mit Boxen

Links 2 InBox-Container mit je 2 hohen Boxen "L" mit 2 schmalen, offenen Fächern. Rechts hat der Schrank 2 Böden mit einer kleinen Aufkantung und 1 Boden mit einer hohen Aufkantung für Bälle. Die Lieferung erfolgt ohne Füllung.

60er Tiefe

Maße B/H/T: 120 x 190 x 60 cm
Türen 270° öffnend

SP 5 60 804,00 / **965,76 €**

50er Tiefe

Maße B/H/T: 120 x 190 x 50 cm
Türen 270° öffnend

SP 5 781,00 / **929,39 €**



Für die großen Bälle:
Fachboden mit hoher Aufkantung

Sportschrank

Mit Mittelwand, auf jeder Seite 2 Böden und 1 Boden mit hoher Aufkantung.

60er Tiefe

Maße B/H/T: 150 x 190 x 60 cm

Türen 270° öffnend

SP 6 60 927,00 / **1.103,13 €**

50er Tiefe

Maße B/H/T: 150 x 190 x 50 cm

Türen 270° öffnend

SP 6 909,00 / **1.081,71 €**

Für die großen Bälle:
Fachboden mit hoher Aufkantung



Sportregal

Oben 1 Einlegeboden, unten Halterung für Reifen und Seile sowie Rahmen für Stäbe und Bälle. Die Lieferung erfolgt ohne Füllung.

Maße B/H/T: 102 x 180 x 40 cm

SPR 1 478,00 / **568,82 €**

Mobiler
Stauraum!



Gerätewagen

Zur Aufbewahrung von Gymnastikartikeln mit Transportrollen.

3 Böden mit Aufkantung B/H/T 85 x 7,5 x 50 cm

Die Lieferung erfolgt unmontiert.

Maße B/H/T: 85 x 85 x 50 cm

17 00 20 # 369,00 / **439,11 €**

Mit Facheinteilung und Aufkantung



Sportschränke

Sportschrank mit Boxen

Mit 4 Ballkörben aus Drahtgeflecht, aufgekantet. Der Schrank hat oben 2 Böden und an den Türen ist er mit oder ohne Kleingerätehalter. Die Türen sind 270° zu öffnen und mit Stangenriegelzylinderschloss ausgestattet. Lieferung erfolgt ohne Füllung.

ohne Kleingerätehalter an den Türen,
mit 24 InBoxen

Maße B/H/T: 130 x 190 x 60 cm

SPGTS24K 909,00 / **1.081,71 €**

mit Kleingerätehalter an den Türen,
mit 24 InBoxen

Maße B/H/T: 130 x 190 x 60 cm

SPGTS24KH 961,00 / **1.143,59 €**

ohne Kleingerätehalter an den Türen,
mit 12 hohen InBoxen

Maße B/H/T: 130 x 190 x 60 cm

SPGTS12G 909,00 / **1.081,71 €**

mit Kleingerätehalter an den Türen,
mit 12 hohen InBoxen

Maße B/H/T: 130 x 190 x 60 cm

SPGTS12GH 961,00 / **1.143,59 €**



Sportschrank mit Ballkörben

Mit 6 Ballkörben aus Drahtgeflecht, aufgekantet. Der Schrank hat oben 4 Böden und an den Türen ist er mit oder ohne Kleingerätehalter. Die Türen sind 270° zu öffnen und mit Stangenriegelzylinderschloss ausgestattet. Lieferung erfolgt ohne Füllung.

ohne Kleingerätehalter an den Türen

Maße B/H/T: 130 x 190 x 60 cm

SPG8GB 792,00 / **942,48 €**

mit Kleingerätehalter an den Türen

Maße B/H/T: 130 x 190 x 60 cm

SPG8GBH 842,00 / **1.001,98 €**

Kletterbrücke

Die Kletterbrücke besteht aus verschiedenen Elementen. Kletternetzbahn, Hühnerleiter, Sprossenbahn, Turnleiter. Die Maße im aufgestellten Zustand betragen 2 m x 2 m x 45 cm. Material: Multiplex, Sprossen aus Hartholz.

16 00 66 # 828,00 / **985,32 €**

NEU



Trapezböckchen Set

Das Set besteht aus Unterteil und abnehmbarem Oberteil. Die Seiten sind aus Multiplex und die Sprossen aus Hartholz gefertigt. Die Oberfläche ist mit einem rutschfesten Belag versehen. Das Unterteil ist 70 cm lang, 72 cm breit und 60 cm hoch, das Oberteil ist 63 cm lang, 38 cm breit und 9 cm hoch. Zusätzlich ist eine 207 cm lange und 45 cm breite Leiter im Set enthalten, die in die Sprossen eingehängt werden kann. Damit ist ein vielseitiger Einsatz dieser Turngeräte möglich.

2 Trapezböckchen mit Einhängeleiter

16 00 3031 # 886,00 / **1.054,34 €**



HOTR Maße der Einzelhocker, B/H/T:

- 1 Hocker 70 x 55 x 70 cm
- 2 Hocker 45 x 48 x 62 cm
- 2 Hocker 45 x 41 x 54 cm
- 2 Hocker 45 x 34 x 46 cm
- 2 Hocker 45 x 27 x 38 cm
- 2 Hocker 45 x 20 x 30 cm



Turnbänke

Die Sitzflächen der Turnbänke bestehen aus Nadelholz, die Füße aus Hartholz.

An der Plattenunterseite befindet sich eine Leiste. Diese ermöglicht das Einhängen in Sprossenwände und Sprungkästen. An den Turnbankfüßen befinden sich rutschhemmende Gummischoner.

Die Bänke sind 27,5 cm breit und 35 cm hoch.

200 cm lang

10 00 01 # 322,00 / **383,18 €**

300 cm lang

10 00 03 # 405,00 / **481,95 €**



Sport

Hockertreppe

Die einzelnen Hocker werden mit einer 18 mm starken Sperrholzsiebfilmpolplatte inkl. rutschhemmender Oberfläche gefertigt. Diese werden auf ein sehr stabiles Metallzargengestell aus Vierkantrohr 30 x 30 bzw. 40 x 30 mm montiert. Die Füße sind bei allen Hockern mit höhenverstellbaren Stellfüßen ausgestattet. Die Gestelle sind pulverbeschichtet. Inkl. Transportwagen: Sperrholzsiebfilmpolplatte mit rutschhemmender Oberfläche inkl. 4 Leichtlaufrollen, davon 2 mit Feststeller.

mit 11 Hockern, wie Abbildung

HOTR 1.112,00 / **1.323,28 €**

mit 6 Hockern

HOTR 6 606,00 / **721,14 €**

Kletterwände

Endlos
erweiterbar!

Hoch hinaus!

Climbi Kletterwandkombination "Zugspitze"

CL-ZUG 1.886,00 / **2.244,34 €**

Montage

MON 375,00 / **446,25 €***

Climbi-Kletterwand „ZUGSPITZE“

An dieser großzügig bemessenen Kletterwand haben gleich mehrere kleine Kletterer die Möglichkeit, sich so richtig auszutoben. Und der besondere Clou: Durch unser spezielles Wabensystem können Sie diese Wand passgenau in eine Ecke einfügen und durch unsere optional erhältlichen Einzelelemente in alle Richtungen beliebig erweitern.

Bestehend aus: 9 Waben, 4 halben Waben und 2 Dreiecken, **Ohne** Klettergriffe.

Wandflächenbedarf: B/H: 3,80 x 2,06 m

Bitte denken Sie an entsprechende Fallschutzmatten!

Farbwahl
nötig!

Tabelle 4
ab Seite 3



Kletterwand „KALMIT“

Set: 6 Waben, ohne Klettergriffe

Wandflächenbedarf B/H: 3,09 x 2,05 m

CL-KAL 909,00 / **1.081,71 €**

Montage

MON 150,00 / **178,50 €***

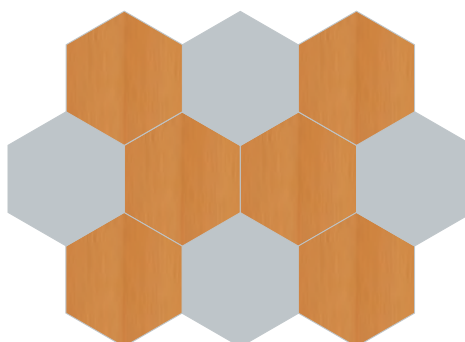

Kletterwand „FELDBERG“

Set: 10 Waben, ohne Klettergriffe

Wandflächenbedarf B/H: 3,28 x 2,38 m

CL-FEL 1.522,00 / **1.811,18 €**

Montage

MON 250,00 / **297,50 €***

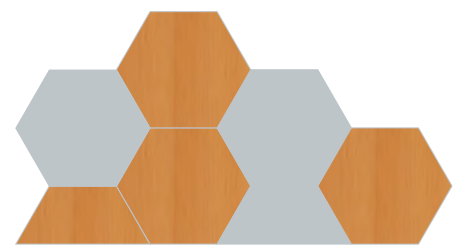

Kletterwand „ERBESKOPF“

Set: 5 Waben, 2 halbe Waben, ohne Klettergriffe

Wandflächenbedarf B/H: 3,28 x 2,38 m

CL-ERB 972,00 / **1.156,68 €**

Montage

MON 175,00 / **208,25 €***

Kletterwände



Turnmatten

Turnmatte B/H/T: 200 x 6 x 100 cm,
blau mit Lederecken

40 04 12 # 343,00 / **408,17 €**

Turnmatte B/H/T: 200 x 6 x 100 cm,
blau mit Lederecken und Trageschlaufen

40 04 14 # 364,00 / **433,16 €**

Turnmatte B/H/T: 200 x 6 x 100 cm,
blau mit Klettverband

40 04 18 # 282,00 / **335,58 €**



Climbi Set 10, 10 Klettergriffe
verschiedene Formen in verschiedenen Farben

CL-GR10 66,00 / **78,54 €**

Climbi Set 20, 20 Klettergriffe
verschiedene Formen in verschiedenen Farben

CL-GR20 133,00 / **158,27 €**

Climbi Set 30, 30 Klettergriffe
verschiedene Formen in verschiedenen Farben

CL-GR30 199,00 / **236,81 €**

Kletterwand „Nebelhorn“

- aus 2 Rechteckwandplatten mit je 24 Befestigungspunkten für Klettergriffe.
- Klettergriffe und Matten separat bestellen!
- Wandflächenbedarf: B/H: 1,90 x 2,00 m

CL-NEB 595,00 / **708,05 €**

Montage

MON 108,00 / **128,52 €***

Kletterwand Rechteck einzeln

- mit 24 Befestigungspunkten für Klettergriffe
- Maße B/H: 0,95 x 2,00 m

CL-RE95 304,00 / **361,76 €**

Kletterwand „Alpspitze“

- aus 3 Rechteckwandplatten mit je 24 Befestigungspunkten für Klettergriffe und 2 halben Waben mit je 3 Befestigungspunkten. Klettergriffe und Matten separat bestellen!
- Wandflächenbedarf: B/H: 2,85 x 2,41 m

CL-ALP 1.099,00 / **1.307,81 €**

Montage

MON 180,00 / **214,20 €***

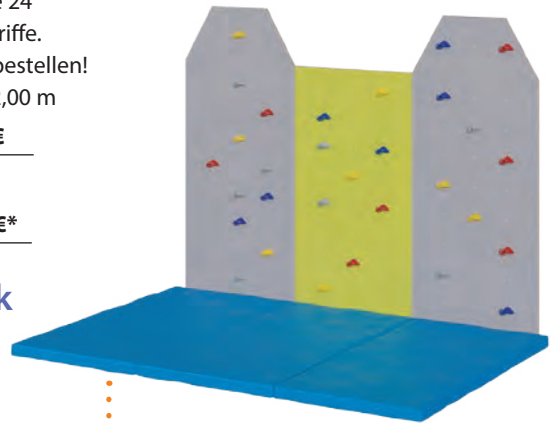

Einzelelemente

18 mm Birke Multiplexplatten, lackiert und mehrfach geschliffen – dadurch keine Splittergefahr. Klettergriffe separat bestellen!



Climbi „Dreieck“

Kantenlänge 47,5 cm, Höhe ca. 24 cm,
1 Befestigungspunkt für Klettergriff.
Bohrungen zur Wandmontage vorhanden,
das Montagematerial ist im Preis enthalten.

CL-DR 74,00 / **88,06 €**

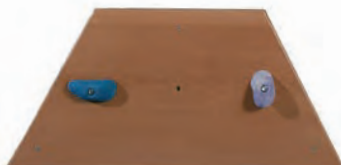

Climbi „halbe Wabe“

Kantenlänge 47,5 cm, Höhe 41 cm,
3 Befestigungspunkte für Klettergriffe.
Bohrungen zur Wandmontage vorhanden,
das Montagematerial ist im Preis enthalten.

CL-HW 106,00 / **126,14 €**

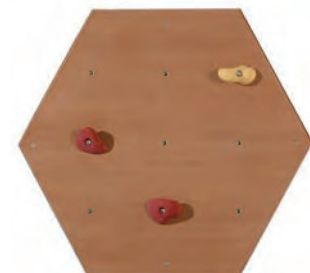

Climbi „Wabe“

Kantenlänge 47,5 cm, Höhe 82 cm,
9 Befestigungspunkte für Klettergriffe.
Bohrungen zur Wandmontage vorhanden,
das Montagematerial ist im Preis enthalten.

CL-GW 152,00 / **180,88 €**

Schaumstoff

Kunstlederelemente Set 1

Bestehend aus den Elementen: Wellentreppe, hohes Podest und Treppe

Maße B/H/T: 240 x 30 x 60 cm

Sie sparen 5 % gegenüber dem Einzelbezug!

KLE-SET1V2 # 367,00 / 436,73 €



3 Elemente
im günstigen Set!

Kunstlederelemente Set 2

Bestehend aus den Elementen: Rampe, Berg, Tal, hohes Podest und Treppe

Maße B/H/T: 210 x 30/45 x 210 cm

Sie sparen 5 % gegenüber dem Einzelbezug!

KLE-SET2V2 # 553,00 / 658,07 €



Farbwahl
nötig!

Tabelle 14
ab Seite 3

2-farbige
Gestaltung der Elemente
zum gleichen Preis!



5 Elemente im günstigen Set!

Kunstlederelemente Set 3

Bestehend aus den Elementen: Rampe, Buckeltreppe eckig, Buckeltreppe rund, Wellentreppe und hohes Podest

Maße B/H/T: 240 x 30 x 240 cm

Sie sparen 5 % gegenüber dem Einzelbezug!

KLE-SET3V2 # 638,00 / 759,22 €

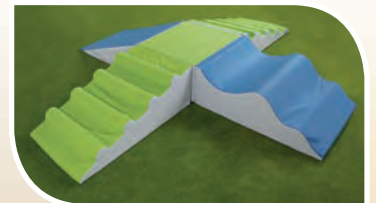

5 Elemente im günstigen Set!

Schaumstoff-Balanciergeräte



Treppe

3 Stufen, 10, 20 und 30 cm Höhe.
Maße B/H/T: 90 x 30 x 60 cm

KLE-TREV2 # 132,00 / **157,08 €**

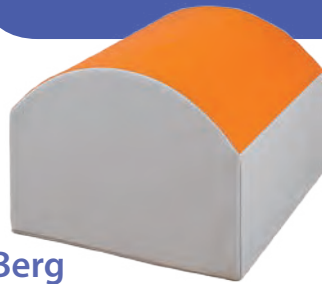

Berg

Maße B/H/T: 60 x 30/45 x 60 cm

KLE-BERGV2 # 115,00 / **136,85 €**

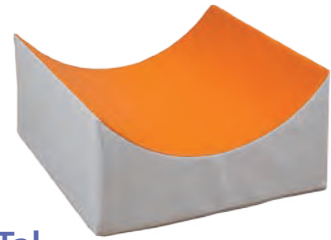

Tal

Maße B/H/T: 60 x 15/30 x 60 cm

KLE-TALV2 # 115,00 / **136,85 €**



flaches Podest

Maße B/H/T: 60 x 15 x 60 cm

KLE-FPOV2 # 80,00 / **95,20 €**



hohes Podest

Maße B/H/T: 60 x 30 x 60 cm

KLE-HPOV2 # 105,00 / **124,95 €**



Tor

Maße B/H/T: 60 x 30 x 60 cm

KLE-TORV2 # 132,00 / **157,08 €**

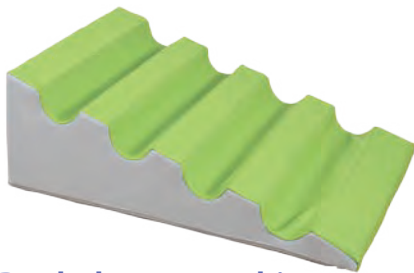

Buckeltreppe eckig

Maße B/H/T: 90 x 30 x 60 cm

KLE-BTEV2 # 151,00 / **179,69 €**

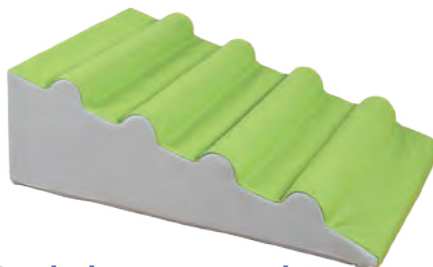

Buckeltreppe rund

Maße B/H/T: 90 x 30 x 60 cm

KLE-BTRV2 # 151,00 / **179,69 €**

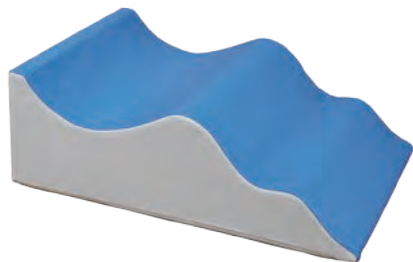

Wellentreppe

Maße B/H/T: 90 x 30 x 60 cm

KLE-WTRV2 # 149,00 / **177,31 €**

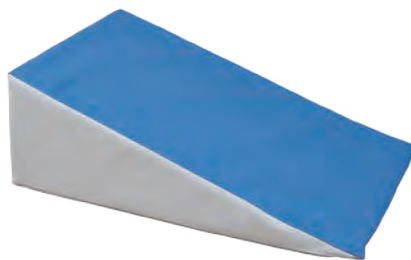

Rampe

Maße B/H/T: 90 x 30 x 60 cm

KLE-RAMV2 # 115,00 / **136,85 €**

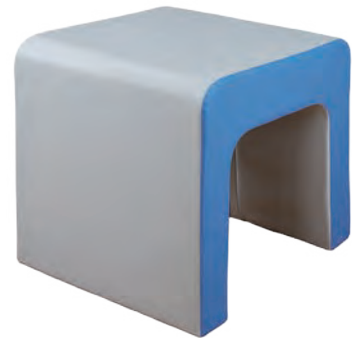

Tunnel

Maße B/H/T: 60 x 60 x 60 cm

KLE-TUNV2 # 159,00 / **189,21 €**



Bausatz Set 1 (Farben wie Abbildung)

mit weichem Kern und abwischbarer Kunstlederhülle.

Bestehend aus: Brücke B/H/T 90 x 30 x 30 cm, Halbzylinder 30 cm hoch, 2 Dächer B/H/T 30 x 30 x 30 cm, Quader B/H/T 60x30x30 cm

KSE-BS1 # 168,00 / **199,92 €**



Bausatz Set 2 (Farben wie Abbildung)

mit weichem Kern und abwischbarer Kunstlederhülle.

Bestehend aus: 1 Quader B/H/T 60 x 30 x 30 cm, 2 Quader B/H/T 60 x 30 x 15 cm, 2 Halbzylinder B/H/T 60 x 30 x 15 cm

KSE-BS2 # 168,00 / **199,92 €**

Tanzspiegel

Schau an!

Ob Sie sich für unseren Lauf-Lern-Spiegel oder die Spiegelwand entscheiden – beide Systeme unterstützen die Kinder spielerisch dabei, ihre Bewegungen durch Selbstbeobachtung zu kontrollieren und zu verbessern.

Spiegelwand

Spiegelfläche aus 4 mm-Glas, hinterlegt mit splitterbindender Sicherheitsfolie auf 16 mm starker Trägerplatte. Alle Glaskanten geschliffen.

Abschlussleisten oben und unten aus massivem 40 x 40 mm Buche-Profilholz. Die Wand ist in der Horizontalen endlos erweiterbar.

Maße je Element B/H: 90 x 140 cm

SP WE 914 297,00 / **353,43 €**

Lauflernspiegel

Rahmen aus massiver Buche, Spiegelement 4 mm stark und mit Sicherheitsfolie hinterlegt.

Maße B/H: 160 x 80 cm

SPILL 273,00 / **324,87 €**

Maße B/H: 120 x 120 cm

SPILL 120 284,00 / **337,96 €**

Aluminiumhaltestange für 160 cm Spill

SPILL ST 61,00 / **72,59 €**

Greif-, Tast- und Spielelemente, auf der Stange aufsteck- und verschiebbar. Set mit 5 verschiedenen Holzapplikationen

SPILL AS 61,00 / **72,59 €**



Wand-
montage
45,00 / 53,55*€



LESERÄUME



Bücherwagen

Lesezeit!

Lesen fördert die kognitive und sprachliche Entwicklung der Kinder!

Dank unserer mobilen Bücherwagen sind Ihre Leseschätze immer dort, wo sie genutzt werden - geschützt und griffbereit.



Wendebibliothek

- Diese mobile, beidseitig nutzbare Wendebibliothek auf Rollen bietet Platz für jede Menge Bücher.
- Die schrägen Ablagen auf der einen Seite bieten eine gute Übersicht und sogar großformatigen Bilderbüchern Platz. Die Regale auf der Rückseite sind Ablage für Bücher, Spiele, CDs und vieles mehr.

Maße B/H/T: 102 x 94 x 50 cm

KWB1-D 561,00 / **667,59 €**



Mobile Klappbibliothek

- Diese mobile und flexible Aufbewahrungslösung ist so genial wie einfach. Das Doppelregal ist fahrbar und kann je nach Bedarf aufgeklappt oder zusammengeklappt aufgestellt werden. Ist die Lesestunde beendet, kann man die Bibliothek einfach und schnell wegschieben.

• Kleine Bibliothek: je Seite 1 verstellbarer Einlegeboden
Maße B/H/T: 80 x 93 x 64 cm

WK 23 448,00 / **533,12 €**

• Mittlere Bibliothek: je Seite 2 verstellbare Einlegeböden
Maße B/H/T: 80 x 128 x 64 cm

WK 24 547,00 / **650,93 €**

• Große Bibliothek: je Seite 3 verstellbare Einlegeböden
Maße B/H/T: 80 x 168 x 64 cm

WK 24XL 617,00 / **734,23 €**



Rückansicht der Wendebibliothek

Bücherwagen

Leseratte "Mini"

Durch die niedrige Höhe können die Kleinen ganz einfach an die Bücher kommen und selbstständig entscheiden, welches Buch sie anschauen möchten.

Maße B/H/T: 76 x 60,5 x 55 cm, mit 4 Fächern

BW2-00 # 269,00 / **320,11 €**

Maße B/H/T: 110 x 60,5 x 55 cm, mit 6 Fächern

BW3-00 # 325,00 / **386,75 €**

Farbige
Seitenwangen
auf Wunsch

45,00 / 53,55 €
je Wagen

Leseratte "Midi"

Diese Wagen haben die perfekte Höhe für Vorschulkinder. In den praktischen Schüben lassen sich zudem viele nützliche Sachen verstauen.

Maße B/H/T: 76 x 86 x 55 cm, 4 Fächer und 4 InBoxen "M"

BW2-22CS # 335,00 / **398,65 €**

Maße B/H/T: 110 x 86 x 55 cm, 6 Fächer und 6 InBoxen "M"

BW3-22CS # 370,00 / **440,30 €**

Maße B/H/T: 76 x 86 x 55 cm, 4 Fächer und 2 InBoxen "L"

BW2-21CS # 314,00 / **373,66 €**

Maße B/H/T: 110 x 86 x 55 cm, 6 Fächer und 3 InBoxen "L"

BW3-21CS # 335,00 / **398,65 €**

Bücherbank

Eine praktische Sitzgelegenheit zum Lesen und Entspannen. Mit 6 Fächern unten und 3 Fächern oben ist diese Bücherbank ein echter Blickfang und kann in jeden Raum geschoben werden.

Maße B/H/T: 104 x 63 x 73 cm, Sitzhöhe 38 cm

BB 63 897,00 / **1.067,43 €**

Farbwahl
nötig!

Tabellen 1, 9
ab Seite 3



Rückseite mit
drei offenen Fächern



Leserräume

Bücherwagen

Büchertürme

Flexibel einsetzbarer Turm für Ihre Bücherei. Da Bücher und Ordner sehr schwer sein können, stehen die Türme auf einem fest verschweißten Stahlgestell mit 4 Schwerlastdoppelrollen, 2 davon sind feststellbar. Maße B/H/T: 52 x 164,5 x 64 cm

Einseitig

64 cm tief, von einer Seite nutzbar, in verschiedenen Ausführungen:

Turm mit 3 Einlegeböden

BT-40H 437,00 / **520,03 €**

Turm mit 1 Seitenwand Prospekthalter, bitte ergänzen: "R" oder "L" für die Seite

BT-40HP.. 505,00 / **600,95 €**

Turm mit 2 Seitenwand Prospekthaltern, an beiden Stirnseiten 1 Halter

BT-40H2P 561,00 / **667,59 €**

Turm mit 3 Doppelgarderobenhaken, bitte ergänzen: "R" oder "L" für die Seite

BT-40HG.. 459,00 / **546,21 €**

Turm mit 6 Doppelgarderobenhaken, an beiden Stirnseiten 3 Haken

BT-40H2G 478,00 / **568,82 €**

Turm mit 3 Doppelgarderobenhaken links und 1 Seitenwand Prospekthalter rechts

BT-40HPG 527,00 / **627,16 €**



Doppelseitig

von beiden Seiten nutzbar, je Seite 31 cm Nutzfläche, in verschiedenen Ausführungen:

Turm mit 6 Einlegeböden

BT-40HD 437,00 / **520,03 €**

Turm mit 1 Seitenwand Prospekthalter, bitte ergänzen: "R" oder "L" für die Seite

BT-40HDP.. 505,00 / **600,95 €**

Turm mit 2 Seitenwand Prospekthaltern, an beiden Stirnseiten 1 Halter

BT-40HD2P 561,00 / **667,59 €**

Turm mit 3 Doppelgarderobenhaken, bitte ergänzen: "R" oder "L" für die Seite

BT-40HDG.. 459,00 / **546,21 €**

Turm mit 6 Doppelgarderobenhaken, an beiden Stirnseiten 3 Haken

BT-40HD2G 478,00 / **568,82 €**

Turm mit 3 Doppelgarderobenhaken links und 1 Seitenwand Prospekthalter rechts

BT-40HDPG 527,00 / **627,16 €**



Präsentationswagen

Dieser Wagen ist das Highlight jeder Bibliothek. Mit insgesamt 18 Fächern bekommen Sie genügend Lese- und Lernmaterial unter.

Fachinnenmaße oben B/H/T:
27 x 17 x 27 cm

6 Präsentationsfächer mit Acrylblende
Maße je Fach B/H/T: 52 x 35 x 5 cm

4 Offene Fächer an je 2 Seiten
Maße je Fach B/H/T: 37 x 34,5 x 29 cm
Maße B/H/T: 73 x 105 x 60 cm

BW-SH103 561,00 / **667,59 €**



Bücherkiste "cuBe"

Die fahrbare Kiste hat 4 Fächer auf der Oberseite, 2 weitere Fächer für Bücher auf 2 Seiten. Die anderen beiden Seiten sind geschlossen. Fachinnenmaße oben B/H/T: 27 x 17 x 27 cm
Maße B/H/T: 60 x 72 x 60 cm

BTFE-LF 269,00 / **320,11 €**



Bücheraufbewahrung



Materialkiste

mit 4 Fächern, fahrbar
Maße B/H/T: 60 x 32 x 60 cm
Fachinnenmaß B/T: ca. 27 x 27 cm
0606 717 00 98,00 / 116,62 €



Spielkiste

oben mit 6 Fächern für Bücher oder Baumaterialien.
Inklusive 2 Rollkästen mit Deckel und Polsterauflage.
Maße B/H/T: 75 x 66 x 75 cm
0606 716 00 492,00 / 585,48 €



Bücher- und Servierwagen

aus Massivholz, oben und unten mit Aufkantung. Mittig ein fester Boden.

Maße B/H/T: 70 x 86 x 40 cm

115 951 00 227,00 / 270,13 €



Leseräume



Bücherhängeregale

Präsentieren Sie Ihre Lieblingsbücher! Durch die Plexiglasaufkantung sind immer alle Titel zu sehen. Die Stange hält die Bücher an der richtigen Position.

2 Ablagen, Maße B/H/T: 78 x 60 x 13 cm

WBR-2 234,00 / 278,46 €

1 Ablage, Maße B/H/T: 78 x 33 x 13 cm

WBR-1 122,00 / 145,18 €

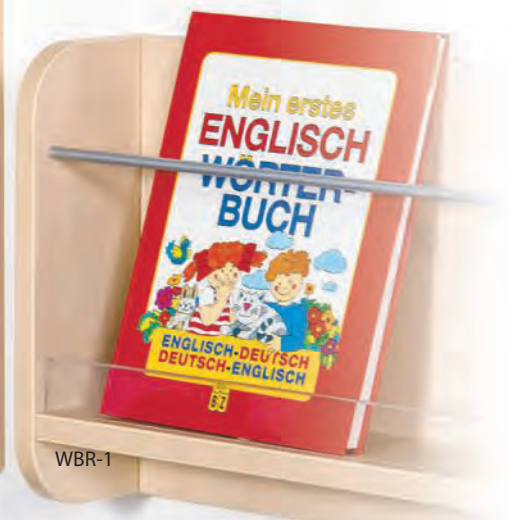

NEU

WBR-2

WBR-1

Bücheraufbewahrung

Leseräume sinnvoll einrichten

Schaffen Sie eine gemütliche und einladende Atmosphäre und richten Sie Ihr Bücherregal zum Geschichten vorlesen und Träumen ein.



Büchertrog mit Seitenwangen

mit 4 Fächern

Maße B/H/T: 110 x 64 x 50 cm

BM 3 64 250,00 / **297,50 €**



Büchertrog fahrbar mit 9 Fächern

mit 4 großen Fächern oben und 5 senkrechten Fächern unten

Maße B/H/T: 110 x 64 x 50 cm

BM 4 64 572,00 / **680,68 €**



Büchertrog mit Seitenwangen

mit 4 Fächern

Maße B/H/T: 70 x 64 x 70 cm

BM 1 64 240,00 / **285,60 €**



Büchertrog mit Stahlgestell

mit 4 Fächern und 30 x 30 mm Stahlgestell in RAL 9006

Maße B/H/T: 70 x 64 x 70 cm

feststehend

BM 2 64 345,00 / **410,55 €**

fahrbar auf 4 Rollen, 2 davon feststellbar

BM 2 64F 390,00 / **464,10 €**

Besonders stabil und standfest!

Alle Bücherregale haben vollverschweißte Stahlprofilrohre, deren Oberfläche schlagfest pulverbeschichtet ist. Die 19 mm starken Böden liegen auf Stahlträgern. Optional können Sie auch Schrägablagen mit Acrylglasaufkantung bestellen. Für freistehende Regale bieten wir Abschlussblenden im passenden Dekor an.

Modell einseitig, wandstehend

32 cm tiefe Böden (Ordertiefe), Aufkantung hinten, inklusive 5 Böden je lfd. Meter, 200 cm hohe Seitenholme

Grundelement

Maße B/H/T: 101 x 200 x 32 cm

BR E 331,00 / **393,89 €**

Anbauelement

zum Erweitern der Regalwand

Maße B/H/T: 98 x 200 x 32 cm, inklusive 5 Böden

BR EA 269,00 / **320,11 €**

weitere Böden, komplett mit Stahlrahmen

BR EB 44,00 / **52,36 €**

Inneneckelement

Hier bleibt keine Ecke ungenutzt. Mit 5 Tragrahmen und 5 Eckböden, komplett, ohne Seitenstative
Maße B/H/T: 48 x 200 x 48 cm, Anstellseite 32 cm

BRE-ET 235,00 / **279,65 €**



Schrägablage mit Acrylglasaufkantung

1 Stück, für einseitiges Regal

BRE SA 51,00 / **60,69 €**

Modell doppelseitig, freistehend

50 cm tiefe Böden mit Mittelsteg und Stahlunterbau, inklusive 5 Böden je lfd. Meter, 200 cm hohe Seitenholme

Grundelement

Maße B/H/T: 101 x 200 x 50 cm

BR D 403,00 / **479,57 €**

Anbauelement

zum Erweitern der Regalwand

Maße B/H/T: 98 x 200 x 50 cm, inklusive 5 Böden

BR DA 343,00 / **408,17 €**

weitere Böden, komplett mit Stahlrahmen

BR DB 55,00 / **65,45 €**

Abschlussblenden

1 Stück, für einseitiges Regal

BRE AB 28,00 / **33,32 €**

1 Stück, für doppelseitiges Regal

BRD AB 38,00 / **45,22 €**

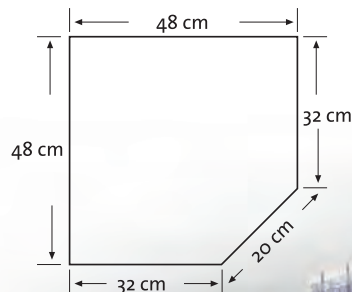

Wandmontage

30,00 / 35,70*€

Farbwahl nötig!

Tabellen 1, 6 ab Seite 3

Bücherregale

Stollenbücherregal

Mit unseren Stollenregalen ist Ihre Bibliothek perfekt eingerichtet. Mit den stabilen Massivholzstollen können Sie farbige Akzente setzen und lassen so eine gemütliche Leseatmosphäre entstehen. Alle Böden und Oberböden sind aus 19 mm beidseitig melaminharzbeschichteter Dreischicht-Fein-Spanplatte gefertigt. Die Bücherregale sind mit einer Mittelwand und verstellbaren Einlegeböden ausgestattet.



Leseräume erschaffen!

Bibliotheksregal niedrig

Maße B/H/T: 106 x 94 x 34 cm, mit 2 Einlegeböden

0609 901 00 317,00 / **377,23 €**

Bibliotheksregal mittel

Maße B/H/T: 106 x 137 x 34 cm, mit 4 Einlegeböden

0614 901 00 429,00 / **510,51 €**

Bibliotheksregal hoch

Maße B/H/T: 106 x 180 x 34 cm, mit 6 Einlegeböden

0618 901 00 511,00 / **608,09 €**



Buchstütze

aus 5 mm Draht verzinkt, stehend oder hängend einsetzbar, passend für 19 mm dicke Böden

BST 8,00 / **9,52 €**



1 Einlegeboden

Mehrpreis pro Boden.

Maße B/T: 48 x 32 cm

KEB-77 21,00 / **24,99 €**



Schräglage

Mehrpreis für Schräglage anstatt Einlegeboden, mit 40 mm hoher Kunstglasaufrichtung.

Maße B/T: 48 x 38 cm

SA 49,00 / **58,31 €**



Sitzen in der Lesecke



Computertisch

Passt in jede Ecke! Der mobile Computertisch findet überall einen Platz. Die hintere Ecke dient als Kabelausslass. Auch super als Gruppenplatz stellbar, da 4 Stück zusammen ein Quadrat ergeben.

Maße B/H/T: 70 x 64 x 70 cm

TIC-64 295,00 / **351,05 €**

ERGOSTAR Drehstuhl

Sitzschale aus doppelwandig geblasenem Kunststoff. Chromgestell mit verdecktem Gaslift. Fahrbar mit 5 Rollen. Sitzschale ist in 9 Farben lieferbar. Bitte geben Sie die gewünschte Schalenfarbe bei Ihrer Bestellung mit an.

Mit Rollen, höhenverstellbar von 42 – 55 cm

STK-ESRC.. Preis auf Anfrage

Feststehend mit 5 Gleitern, höhenverstellbar von 40 – 53 cm

STK-ESGC.. Preis auf Anfrage

Lesestrecke

In den 5 großen Fächern unter der Sitzfläche ist genügend Platz für Bildergeschichten, Spiele und Märchenbücher. Die Sitzfläche lädt zum entspannten Lesen, Lernen und gemeinsam Träumen ein.

Im mittleren Bücherregal kann man die Lesefavoriten zwischen den zwei Sitzpolstern stehend präsentieren. So findet garantiert jedes Kind das richtige Buch. Inklusiv: 2 Sitzpolster, Bücherregal oben mit 2 Ablagefächern.

Maße B/H/T: 249 x 55 x 40 cm, Sitzhöhe inkl. Polster 39 cm

LEST-SET 640,00 / **761,60 €**

Sitzregal einzeln

Maße B/H/T: 102 x 35 x 40 cm

LEST 0204-2 239,00 / **284,41 €**

Bücherregal mit Ablage

Maße B/H/T: 45 x 55 x 40 cm

LEST 4555-1 195,00 / **232,05 €**

NEU

Farbwahl
nötig!

Tabellen 1, 8, 14
ab Seite 3

Set: LEST-SET



Sitzen in der Lesecke

Entspanntes Lesen erleben!

Chillout-Bag Banana

Die Sitzsackbanane ist einfach klasse! Sitzen, liegen, lümmeln und natürlich entspannen. Der Bezug ist abnehmbar und bei 30° C waschbar.

Maße B/H/T: 115 x 40 x 57 cm

6104.. # 123,00 / **146,37 €**



Farbwahl
nötig!

Tabelle 22
ab Seite 3



Farbwahl
nötig!

Tabelle 17
ab Seite 3

KSE-9

Lesewelle

Die bequeme Lesewelle besteht aus einem festen Schaumstoffkern, der mit 2-farbigem, weichem Mikrofaserstoff bezogen ist. Der praktische Bezug ist abnehmbar und waschbar bis 30°C.

Lesewelle klein

Maße B/H/T: 70 x 50 x 40 cm

KSE-9 # 185,00 / **220,15 €**

Lesewelle groß

Maße B/H/T: 98 x 60 x 50 cm

KSE-10 # 208,00 / **247,52 €**

Sitzkissenwagen

Passend für 24 Sitzkissen mit einer Stärke von 2 cm und einem Durchmesser von 35 cm.

Kissen bitte separat bestellen.

Maße B/H/T: 48 x 65 x 48 cm

SKW-KK1 174,00 / **207,06 €**

6er Set Sitzkissen

Schaumstoffkern mit abnehmbarem (Reißverschluss) und waschbarem Baumwollstoffbezug. Wird in den Farben blau, rot, grün und gelb geliefert.

SKW-KK1-SL1.. 64,00 / **76,16 €**



SPIELMÖBEL



Spielmöbel

Alles für die Rollenspiele!

Spielmöbel
aus 19 mm E1 Spanplatte



Anrichte

mit Doppeltür und einem Einlegeboden
Maße B/H/T: 67 x 56 x 36 cm

119 106 00 217,00 / **258,23 €**



Spielwaschmaschine

mit rundem Acrylglasfenster in der Tür, mit Drehknöpfen
Maße B/H/T: 47 x 56 x 36 cm

119 101 00 242,00 / **287,97 €**



Spielspülenschränk

mit Doppeltür, herausnehmbarem Spülbecken aus Kunststoff und Holzwasserhahn
Maße B/H/T: 67 x 56 x 36 cm

119 103 00 242,00 / **287,98 €**



Spielherd

mit 4 Kochplatten, Drehknöpfen, Backröhre mit Griffleiste und Acrylglasfenster
Maße B/H/T: 47 x 56 x 36 cm

119 102 00 242,00 / **287,97 €**



Kühlschrank

mit Tür und Eierbecher an der Innenseite
Maße B/H/T: 47 x 56 x 36 cm

119 104 00 217,00 / **258,23 €**



Große Anrichte

mit Doppeltür und einem Einlegeboden, mit Regalaufsatz mit 3 Einlegeböden
Maße B/H/T: 67 x 110 x 36 cm

119 109 00 339,00 / **403,41 €**



Spielkleiderschrank

eine Tür, mit Garderobenstange und 1 Ablageboden
Maße B/H/T: 35,5 x 110 x 36 cm

119 121 00 242,00 / **287,97 €**



Farbwahl
nötig!
Tabelle 1
ab Seite 3



Frisierkommode

mit gerundeter Rückwand, Spiegelfläche 30 x 42 cm und 2 kleinen Ablagen für Schminkutensilien. Unter der gerundeten Tischplatte ein fester Ablageboden.
Maße B/H/T: 100 x 115 x 36 cm

119 033 00 375,00 / **446,24 €**



Puppenwickelkommode

mit Regal, 1 Einlegeboden, inklusive Kunstlederauflage
Maße B/H/T: 67 x 56 x 36 cm

119 035 00 264,00 / **314,16 €**

Spielküchenzeile

Küchenzeile mit Herd, Spüle, Regalunterschrank, Aufsatzregal mit 2 Mittelwänden, 3 Böden und 2 kleinen Schüben.

Maße: B/H/T 107 x 96 x 36 cm

119 111 00 775,00 / **922,25 €**



Sitzhocker

Einfach den Deckel unter der Polsterauflage öffnen und schon sind alle Spielmaterialien aufgeräumt. Maße B/H/T: 32 x 34 x 32 cm

119 027 00 95,00 / **113,05 €**



Puppenbett

Bett mit Matratze
Maße B/H/T: 47 x 56 x 36 cm

119 023 00 167,00 / **198,73 €**



Rundtisch

mit Massivholzgestell und Schichtstoffplatte, Maße B/H/T: 60 x 46 x 60 cm

112 600 00 165,00 / **196,35 €**

Sitzbank mit Polsterauflage

mit Rücken- und Seitenlehnen, Polsterauflage und Rückenpolster
Maße B/H/T: 80 x 60 x 40 cm

119 131 00 357,00 / **424,83 €**

Sessel mit Polsterauflage

mit Rücken- und Seitenlehnen, Polsterauflage und Rückenpolster
Maße B/H/T: 40 x 60 x 40 cm

119 130 00 181,00 / **215,39 €**

Rundtisch

mit Kreuzgestell, Tischplatte aus 19 mm melaminharzbeschichteter Spanplatte
Maße B/H/T: 60 x 46 x 60 cm

119 236 00 172,00 / **204,68 €**



Spielmöbel

Bühnenpodest gerundet

als Laufsteg für die kleinen und großen Models! Vorn und hinten mit Raum für je 1 Rollkasten, Stützfuß in RAL 9006, Maße B/T/H: 150 x 35 x 70 cm

P12-135 512,00 / **609,28 €**



NEU

Rollkasten für Bühnenpodest

Maße B/H/T: 62 x 31 x 32 cm

PR-135 111,00 / **132,09 €**



Kostümwagen "Colinda"

An der Kleiderstange aus Massivholz hängen die Kostüme, darunter ist eine praktische Ablage. Inklusive 2 InBoxen "M" und 2 in "L". Auf einem der Seitenteile ist ein Spiegel aus Sicherheitsglas montiert.

Maße: B/H/T 70 x 120 x 45 cm

KW-COL # 392,00 / **466,48 €**



- Passende Spielmöbel zu unserem Stollensystem finden Sie ab Seite 105
- Passende Spielmöbel zu unserem Korpusssystem auf Seite 137
- nach Spielzeug fragen Sie bitte auch Ihren Fachhändler vor Ort



Spielküchenblock

Puppenherd mit 4 Kochplatten, Waschmaschine, Spüle und Regal. Mit 2 kleinen Durchreichen, Ablage und Handtuchhaken.

Maße: B/H/T 115 x 110 x 74 cm

119 128 00 775,00 / **922,25 €**



SPEISERÄUME



Servierwagen

Guten Appetit, wir essen alle mit!



Robust und mobil!

Clever-Cart Servierwagen

aus robustem, unverwüstlichem Kunststoff,
leicht zu reinigen und auf 4 Rollen mobil.

Maße B/H/T: 61 x 76 x 46 cm

M-WW76.. 167,00 / **198,73 €**



Clever-Cart Servierwagen

aus robustem, unverwüstlichem
Kunststoff, leicht zu reinigen
und auf 4 Rollen mobil.

Maße B/H/T: 61 x 98 x 46 cm

M-WWW98.. 210,00 / **249,90 €**

Mobile Servicestation

Diese mobile Servicestation bietet Platz für 2 große Kannen. Unten befinden sich 2 hohe, transparente Kunststoffschübe. Darüber sind 2 Auszüge mit Linoleum belegt. Praktisch für Becher, so dass sich die Kinder eigenständig Getränke nehmen können. Der Wagen ist fahrbar auf 4 Rollen, 2 davon sind feststellbar.

Maße B/H/T: 64 x 90 x 50 cm

GW2 595,00 / **708,05 €**



Mobiler Getränkewagen

Der Wagen bietet in der Mitte Platz für 2 Kannen und Getränkeflaschen. Rundherum sind 20 Ausschnitte für Becher in der feuchtigkeitsabweisenden Vollkernplatte ausgefräst. Umlaufend ist eine Bilderleiste angebracht, damit jedes Kind aus seinem eigenen Becher trinkt. Um den Getränkewagen flexibel einsetzen zu können, ist er auf einem Stahlgestell fahrbar.

Maße B/H/T: 60 x 60 x 60 cm

GW2 461,00 / **548,59 €**



Frühstücksinsel Halbkreis

Die Frühstücksinsel hat 6 geräumige Fächer sowie einen Halbkreisaufsatz für Teller, Tassen oder Speisen. So können sich die Kinder ihr Essen selbst holen. Die Theke kann man flexibel von der Küche in den Gruppenraum rollen.

Maße B/H/T: 140 x 70/89 x 70 cm

HRI 140 F 618,00 / **735,42 €**



Runde Sache!

Abbildung zeigt 2 Frühstücksinseln Halbkreis



Frühstückstheke

Die Theke hat 2 Türen, innen mit je einem Einlegeboden. Mittig sind 2 Schübe und darüber ein offenes Fach für Besteck oder kleine Schüsseln und saubere Becher.

Maße B/H/T: 152 x 62/82 x 50 cm

FTR 2506 052 646,00 / **768,74 €**



NEU



Speiseräume

Speisetische



Halbrundwellentisch Feste Höhe, bitte bei Bestellung angeben
Maße ca. 120 x 60 cm

WI- 126SHR.. 221,00 / **262,99 €**

Höhenverstellbar von 52 – 66 cm

WI- 126SHR-H.. 278,00 / **330,82 €**

Fahrbar, feste Höhe, bei Bestellung angeben

WI- 126SHR..F 254,00 / **302,26 €**



Ovaler Spaceflex 2.0® 12 Sitze ab 11 Jahre

Maße Tischplatte offen, B/T: 305 x 107 cm, Aufstellmaß ausgeklappt ca. 305 x 180 cm, Tischhöhe 74 cm.

Maße zugeklappt, B/H: ca. 111 cm x 189 cm.

Mit melaminbeschichteter Spanplatte

TC-12E-74-M 1.989,00 / **2.366,91 €**

Mit Vollkernplatte „PowerSurf“

TC-12E-74-V 2.157,00 / **2.566,83 €**



Rechtecktische mit Schichtstoffplatte und Rundrohrgestell

Größe in cm	Art.-Nr. feststehend	Preis	Art.-Nr. fahrbar	Preis
120 x 60	TI 126R60 70..	197,00 / 234,43 €	TI 126R60 70F..	222,00 / 264,18 €
120 x 80	TI 128R60 70..	209,00 / 248,71 €	TI 128R60 70F..	234,00 / 278,46 €
140 x 70	TI 147R60 70..	225,00 / 267,75 €	TI 147R60 70F..	250,00 / 297,50 €
160 x 80	TI 168R60 70..	271,00 / 322,49 €	TI 168R60 70F..	296,00 / 352,24 €



Mit pflegeleichter Schichtstoffplatte!

- Weitere Tische für Speiseräume finden Sie ab Seite 50
- Noch mehr Wellentische ab Seite 63
- Passende Stühle ab Seite 46 und 54
- Andere Formen der SpaceFlex-Klapptische ab Seite 65

BÜORÄUME



Drehstuhl "HAGEN"

- Stufenlose Sitzhöhenverstellung mit Toplift (TÜV geprüft)
- Medizinisch-ergonomische Rückenlehne mit integrierter Lendenwirbelstütze, in der Höhe stufenlos verstellbar
- Permanentkontaktmechanik zur Verstellung der Rückenneigung
- Ergonomischer Muldensitz
- Formschönes und stabiles Kunststofffußkreuz in schwarz
- Lastenabhängig gebremste Sicherheitsdoppelrollen
- Sitzhöhe 42 – 55 cm, Sitzbreite 46 cm, Sitztiefe 45 cm, Lehnenhöhe 45 cm

Bitte geben Sie bei Ihrer Bestellung die gewünschte Stofffarbe aus Stoffgruppe A1 an.

ohne Armlehnen

TS-HAG.. 132,00 / **157,08 €**

verstellbare Armlehnen für Stuhl Hagen

AL7096 63,00 / **74,97 €**

fest angebrachte Armlehnen für Stuhl Hagen

AL7082 47,00 / **55,93 €**



Drehstuhl "CASSANDRA" Ergonomischer Bürostuhl

- Synchronmechanik mit Schiebesitz und Sitzneigeverstellung. Die Mechanik ist in vier Positionen arretierbar.
 - Fußkreuz: 5 Arm-Fußkreuz schwarz
 - Armlehnen: wahlweise
 - 58: Höhenverstellbar 80 mm. Armlehnenträger - Kunststoff schwarz.
 - 59: Höhenverstellbar 80 mm, Armauflage tiefen +/- 50 mm, und breitenverstellbar +/- 30 mm. Armlehnenträger - Kunststoff schwarz.
 - Sitz: Ergonomisch geformt, Sitz gepolstert, Schichtholz; Formschaum 65 kg/m³, FCKW- und CKW-frei geschäumt
 - Rücken: hohe Rückenlehnefläche mit ergonomisch geformtem Polster mit integrierter Lumbalstütze, Rückenpolsterstärke 3 cm aus atmungsaktivem Formschaum 75 kg/m³ FCKW und CKW-frei geschäumt. Rückenbügel im Standard immer grau.
 - gebremste Doppelaufrollen (65 mm)
- Maße B/H/T: 69 x 102 – 115 x 66 cm, Sitzhöhe 45 – 58 cm

Höhenverstellbare Armlehnen, Fußkreuz schwarz

PM-XS10SFL58 472,00 / **561,68 €**

Höhen-, tiefen- und breitenverstellbare Armlehnen, Fußkreuz schwarz

PM-XS10SFL59 490,00 / **583,10 €**



Drehstuhl "CAIO"

Eigenschaften wie Stuhl Cassandra.
Ausführung mit Netzrückenlehne.
Maße B/H/T: 69 x 102 – 114 x 66 cm,
Sitzhöhe 45 – 58 cm

Höhenverstellbare Armlehnen,
Fußkreuz schwarz

PM-XNS1SFL58 452,00 / **537,88 €**

Höhen-, tiefen- und breitenverstellbare
Armlehnen, Fußkreuz schwarz

PM-XNS1SFL59 470,00 / **559,30 €**





Stuhl "14"

Kufenstuhl mit 4-Fuß Rundrohrgestell
Sitzlehenschale aus Bucheschichtholz,
natur lackiert.
Gesamtbreite 53 cm
Sitzhöhe 46 cm

Holz Sitzschale natur lackiert

Stuhl 14 # 73,00 / **86,87 €**

mit Sitzpolster

Stuhl 14 SP # 100,00 / **119,00 €**

mit Sitz- und Rückenpolster

Stuhl 14 SRP # 115,00 / **136,85 €**



Stuhl "LOUIS"

Moderner Stuhl als Freischwinger mit gepolsterter
Sitz- und Rückenfläche. Sitzhöhe 47 cm

Ohne Armlehnen

Maße B/H/T 51 x 81 x 58 cm

Gestell weißaluminium RAL 9006

PKO-VW.. 133,00 / **158,27 €**

Gestell verchromt

PKO-VC.. 167,00 / **198,73 €**

Mit Armlehnen

Maße B/H/T 55 x 81 x 58 cm,
Höhe Armlehne: 67 cm

Gestell weißaluminium RAL 9006

PKO-VWA2P.. 195,00 / **232,05 €**

Gestell verchromt

PKO-VCA2P.. 241,00 / **286,79 €**



Stuhl "SOLA"

Moderner Stuhl mit 4-Fußgestell, gepolsterter Sitzfläche und Rücken
aus atmungsaktivem Netzstoff in Schwarz. Sitzhöhe 50 cm

Ohne Armlehnen

Maße B/H/T 50 x 88 x 58 cm

Gestell weißaluminium RAL 9006

PKS-W.. 100,00 / **119,00 €**

Gestell verchromt

PKS-C.. 133,00 / **158,27 €**

Mit Armlehnen

Maße B/H/T 55 x 81 x 58 cm,
Höhe Armlehne: 67 cm

Gestell weißaluminium RAL 9006

PKS-W2PA.. 138,00 / **164,22 €**

Gestell verchromt

PKS-C2PA.. 171,00 / **203,49 €**



Besucherstühle

Unsere Schichtholzstühle verbinden klassisches Design mit natürlichen Materialien.



Stuhl "JAN"

Ob mit oder ohne Armlehne, die Stühle sind stapelbar und auf Wunsch mit Reihenverbindern ausgestattet. Sitzkomfort von der ersten bis zur letzten Reihe.

Maße ca. B/H/T: 52 x 83 x 49 cm, Sitzhöhe 46 cm

Jahn ohne Polster, ohne Armlehnen

STH NH # 111,00 / 132,09 €

Jahn ohne Polster, mit Armlehnen

STH NAH # 111,00 / 132,09 €

Jahn mit Sitzpolster, ohne Armlehnen

STH SP # 117,00 / 139,23 €

Jahn mit Sitzpolster, mit Armlehnen

STH SAP # 117,00 / 139,23 €

Jahn mit Sitz- und Rückenpolster, ohne Armlehnen

STH NS # 121,00 / 143,99 €

Jahn mit Sitz- und Rückenpolster, mit Armlehnen

STH NAS # 121,00 / 143,99 €

Stuhl "CARLO"

Mit einer Buchenatur Sitzschale und naturlackiertem Bucheschichtholzgestell.

Maße ca. B/H/T: 49,5 x 85 x 46 cm, Sitzhöhe 46 cm

ohne Polster, Sitzschale Buche natur

STH K # 118,00 / 140,42 €

mit Sitzpolster

STH KSP # 145,00 / 172,55 €

mit Sitz- und Rückenpolster

STH KSRP # 167,00 / 198,73 €



Rechtecktisch mit Doppel-T-Fuß

mit einer kratzfesten Schichtstoffplatte mit Massivholzeinleimer und Schichtholzgestell
Tischhöhe 72 cm

Maße B/T: 120 x 80 cm

TI 2SS # 178,00 / 211,82 €

Maße B/T: 140 x 70 cm

TI 70SS # 189,00 / 224,91 €

Rundtisch mit Fußkreuz

mit einer kratzfesten Schichtstoffplatte mit Massivholzeinleimer und Schichtholzgestell. Tischhöhe 72 cm

Durchmesser 80 cm

TI R 80S # 174,00 / 207,06 €

Durchmesser 100 cm

TI R 100S # 184,00 / 218,96 €



Besprechungstische

Ideal für die Einrichtung von Gruppen- und Konferenzräumen. Je nach Raumgröße und Art der Veranstaltung lassen sich aus drei Grundformen die unterschiedlichsten Tischanordnungen zusammenstellen.



Büroräume

Quadratische Höhe 72 cm

Größe in cm	Gestell 60 mm Rundrohr	Preis	Gestell 30 x 30 mm Quadratrohr	Preis
70 x 70	TI 7R60	123,00 / 146,37 €	TI 77	123,00 / 146,37 €
80 x 80	TI 1R60	145,00 / 172,55 €	TI 1	137,00 / 163,03 €
100 x 100	TI 3R60	163,00 / 193,97 €	TI 3	154,00 / 183,26 €

Rechteckige Höhe 72 cm

Größe in cm	Gestell 60 mm Rundrohr	Preis	Gestell 30 x 30 mm Quadratrohr	Preis
130 x 65	TI 6R60	142,00 / 168,98 €	TI 6	145,00 / 172,55 €
140 x 70	TI 70R60	174,00 / 207,06 €	TI 70	163,00 / 193,97 €
120 x 80	TI 2R60	160,00 / 190,40 €	TI 2	151,00 / 179,69 €
140 x 80	TI 40R60	187,00 / 222,53 €	TI 40	177,00 / 210,63 €
160 x 80	TI 60R60	205,00 / 243,95 €	TI 60	190,00 / 226,10 €
200 x 100	TI 5R60	255,00 / 303,45 €	TI 5	244,00 / 290,36 €

Trapezische Höhe 72 cm

Größe in cm	Gestell 60 mm Rundrohr	Preis	Gestell 30 x 30 mm Quadratrohr	Preis
140 x 70	TT 14R60	277,00 / 329,63 €	TT 14	321,00 / 381,9 €
160 x 80	TT 16R60	301,00 / 358,19 €	TT 16	346,00 / 411,74 €

Klapptische

Hier ist deutlich der gummierte Stapelschutz zu sehen. Dieser verhindert ein Verkratzen der Dekorplatte, selbst bei sehr hohen Stapeln.

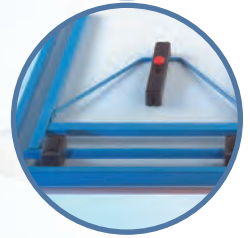
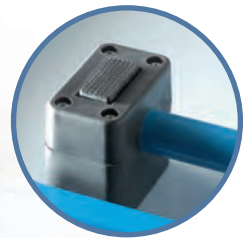

Das eingeklappte 4-Fuß-Gestell mit dem umlaufendem Stahlrahmen.

Klapptische mit melaminharzbeschichteter Oberfläche und abgerundeter ABS-Kante. Tischhöhe 72 cm. Der umlaufende Stahlrohrrahmen (20 x 40 mm) verleiht den Tischen zusätzliche Stabilität. Wählen Sie zwischen 2 Gestellarten:

1. das T-Fuß-Gestell aus pulverbeschichtetem Rundrohr (32 mm Durchmesser)
2. das 4-Fuß-Gestell aus pulverbeschichtetem Quadratrohr mit abgerundeten Außenecken.

Klapptische mit melaminharzbeschichteter Tischplatte

Länge in cm	Tiefe: 60 cm		Tiefe: 70 cm		Tiefe: 80 cm	
	T-Fuß	4-Fuß	T-Fuß	4-Fuß	T-Fuß	4-Fuß
120	KLTTK 126 325,00 / 386,75 €	KLTK 126 314,00 / 373,66 €	KLTTK 127 332,00 / 395,08 €	KLTK 127 321,00 / 381,99 €	KLTTK 128 336,00 / 399,84 €	KLTK 128 326,00 / 387,94 €
140	KLTTK 146 333,00 / 396,27 €	KLTK 146 321,00 / 381,99 €	KLTTK 147 336,00 / 399,84 €	KLTK 147 326,00 / 387,94 €	KLTTK 148 341,00 / 405,79 €	KLTK 148 332,00 / 395,08 €
160	KLTTK 166 336,00 / 399,84 €	KLTK 166 325,00 / 386,75 €	KLTTK 167 342,00 / 406,98 €	KLTK 167 332,00 / 395,08 €	KLTTK 168 347,00 / 412,93 €	KLTK 168 336,00 / 399,84 €
170	KLTTK 176 341,00 / 405,79 €	KLTK 176 332,00 / 395,08 €	KLTTK 177 344,00 / 409,36 €	KLTK 177 336,00 / 399,84 €	KLTTK 178 360,00 / 428,40 €	KLTK 178 344,00 / 409,36 €
180	KLTTK 186 355,00 / 422,45 €	KLTK 186 344,00 / 409,36 €	KLTTK 187 362,00 / 430,78 €	KLTK 187 351,00 / 417,69 €	KLTTK 188 367,00 / 436,73 €	KLTK 188 356,00 / 423,64 €
200	KLTTK 206 364,00 / 433,16 €	KLTK 206 354,00 / 421,26 €	KLTTK 207 369,00 / 471,24 €	KLTK 207 362,00 / 430,78 €	KLTTK 208 375,00 / 446,25 €	KLTK 208 367,00 / 436,73 €

Transportwagen für Klapptische

Für Lagerung und Transport von Klapptischen. Die Fertigung dieser Wagen erfolgt nach Tischgröße in RAL 7035 Lichtgrau. Der Transportwagen wird rundum ca. 5 cm größer gefertigt als das Tischmaß.

KLT-W # 370,00 / 440,30 €





Mit umlaufender Massivholzzarge. Die Abbildung zeigt das eingeklappte T-Fußgestell.



Klapptische mit Schichtstoffoberfläche und ballig gefrästem Massivholzeinleimer. Die umlaufende Massivholzzarge in natur lackiert, verleiht den Tischen zusätzliche Stabilität. Tischhöhe 72 cm. Wählen Sie zwischen 2 Gestellarten:

1. das T-Fuß-Gestell aus pulverbeschichtetem Rundrohr (32 mm Durchmesser)
2. das 4-Fuß-Gestell aus pulverbeschichtetem Quadratrohr mit abgerundeten Außenecken.

Klapptische mit Schichtstofftischplatte

Länge in cm	Tiefe: 60 cm		Tiefe: 70 cm		Tiefe: 80 cm	
	T-Fuß	4-Fuß	T-Fuß	4-Fuß	T-Fuß	4-Fuß
120	KLTTs 126 335,00 / 398,65 €	KLTS 126 324,00 / 385,56 €	KLTTs 127 336,00 / 399,84 €	KLTS 127 330,00 / 392,70 €	KLTTs 128 343,00 / 408,17 €	KLTS 128 334,00 / 397,46 €
140	KLTTs 146 341,00 / 405,79 €	KLTS 146 332,00 / 395,08 €	KLTTs 147 344,00 / 409,36 €	KLTS 147 336,00 / 385,56 €	KLTTs 148 347,00 / 412,93 €	KLTS 148 336,00 / 399,84 €
160	KLTTs 166 347,00 / 412,93 €	KLTS 166 336,00 / 399,84 €	KLTTs 167 351,00 / 417,69 €	KLTS 167 341,00 / 405,79 €	KLTTs 168 354,00 / 421,26 €	KLTS 168 344,00 / 409,36 €
170	KLTTs 176 351,00 / 417,69 €	KLTS 176 341,00 / 405,79 €	KLTTs 177 355,00 / 422,45 €	KLTS 177 344,00 / 409,36 €	KLTTs 178 356,00 / 423,64 €	KLTS 178 355,00 / 422,45 €
180	KLTTs 186 365,00 / 434,35 €	KLTS 186 352,00 / 418,88 €	KLTTs 187 369,00 / 439,11 €	KLTS 187 359,00 / 427,21 €	KLTTs 188 373,00 / 443,87 €	KLTS 188 363,00 / 431,97 €
200	KLTTs 206 371,00 / 441,49 €	KLTS 206 364,00 / 433,16 €	KLTTs 207 375,00 / 446,25 €	KLTS 207 365,00 / 434,35 €	KLTTs 208 381,00 / 453,39 €	KLTS 208 369,00 / 439,11 €



klappbar durch Schnellverschluss

Seitenklapptisch

Seitlich abklappbare Tischplatte, mobil dank 4 Rollen, 2 davon jeweils mit Bremse für einen sicheren Stand. Die Gestelle lassen sich platzsparend ineinanderschieben. Das Gestell ist in RAL 9006 weißaluminium pulverbeschichtet.

mit Melaminbeschichteter Tischplatte mit ABS-Kante

Maße B/H/T: 160 x 72 x 80 cm

SKT-RE168 # 390,00 / **464,10 €**

Maße B/H/T: 140 x 72 x 70 cm

SKT-RE147 # 375,00 / **446,25 €**

mit Vollkernplatte "Power Surf"

Maße B/H/T: 160 x 72 x 80 cm

SKT-RE168V # 447,00 / **531,93 €**

Maße B/H/T: 140 x 72 x 80 cm

SKT-RE147V # 414,00 / **492,66 €**



Gute Arbeitsatmosphäre!



Exklusives Design und beste Arbeitsatmosphäre mit unserem Büromobiliar

Bei unseren Büromöbeln werden blend- und reflexfreie E1-Spanplatten verarbeitet. Sie sind nach DIN EN 14322 beidseitig melaminharzbeschichtet und mit ABS-Sicherheitskante versehen. Diese Oberflächen sind abwischbar, kratzfest, fleckunempfindlich und sehr strapazierfähig – dabei anspruchsvoll in der Optik. Abdeckplatten, Ober- und Einlegeböden haben eine Stärke von 25 mm.

Die Flügeltüren der Schrankwand sind aufliegend und öffnen bis 100°. Sie sind mit Drehstangenzyllinderschloss und Softschließer für geräuscharmes und langsames Schließen der Türen ausgestattet.

Die Vollglastüren bestehen aus 6 mm Fensterglas und die Glaseinlegeböden sind 8 mm dick.

Die Querrollladentüren aus Kunststofflamellen sind in den Farben Grau, Weißaluminium und Buche lieferbar.



Schreibtisch "BOSS"

Unser Schreibtischmodell mit den optisch entsprechenden Ergänzungsmöbeln bietet Ihnen eine exklusive Formgebung und eine ansprechende Atmosphäre. Maße B/H/T: 200 x 72 x 80 cm

BST BOSS 1.298,00 / **1.544,62 €**

Diese Büromöbel bieten Ihnen eine klare Linie, kontrastreiche Formen und zudem zahlreiche Kombinationsmöglichkeiten im Schrank- und Tischbereich.

Die Tischplatte wird von einem Rundrohrstahlgestell mit 4 Füßen je 60 mm Durchmesser getragen. Diese bieten eine Höhenverstellung von 72 bis 86 cm. Clips und optionale Kabelkörbe ermöglichen eine aufgeräumte, saubere Kabelführung.

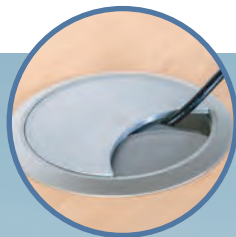

Kabeldurchlass
Chrome matt

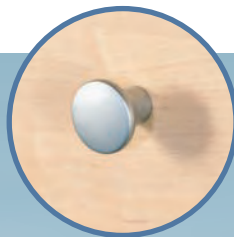

Möbelknopf

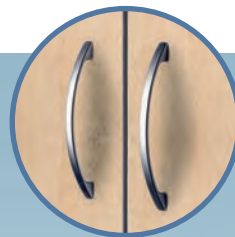

Bügelgriff
mit Schloss



Büroschreibtische

Die Tische passen immer!

Alle Tische sind mit 25 mm dicker Schreibtischplatte, Kabeldurchlässen und Kabelclips ausgestattet. Sie sind manuell höhenverstellbar.

Schreibtische

In den Tiefen 60, 70 und 80 cm lieferbar:

Maße B/H/T: 80 x 72-86 x 60 cm, mittig 1 KD
B RTI 80-6 245,00 / **291,55 €**

Maße B/H/T: 120 x 72-86 x 60 cm, inkl. 2 KD
B RTI 120-6 264,00 / **314,16 €**

Maße B/H/T: 140 x 72-86 x 60 cm, inkl. 2 KD
B RTI 140-6 298,00 / **354,62 €**

Maße B/H/T: 160 x 72-86 x 60 cm, inkl. 2 KD
B RTI 160-6 319,00 / **379,61 €**

Maße B/H/T: 180 x 72-86 x 60 cm, inkl. 2 KD
B RTI 180-6 350,00 / **416,50 €**

Maße B/H/T: 200 x 72-86 x 60 cm, inkl. 2 KD
B RTI 200-6 381,00 / **453,39 €**

Maße B/H/T: 80 x 72-86 x 70 cm, mittig 1 KD
B RTI 80-7 255,00 / **303,45 €**

Maße B/H/T: 120 x 72-86 x 70 cm, inkl. 2 KD
B RTI 120-7 273,00 / **324,87 €**

Maße B/H/T: 140 x 72-86 x 70 cm, inkl. 2 KD
B RTI 140-7 307,00 / **365,33 €**

Maße B/H/T: 160 x 72-86 x 70 cm, inkl. 2 KD
B RTI 160-7 328,00 / **390,32 €**

Maße B/H/T: 180 x 72-86 x 70 cm, inkl. 2 KD
B RTI 180-7 359,00 / **427,21 €**

Maße B/H/T: 200 x 72-86 x 70 cm, inkl. 2 KD
B RTI 200-7 390,00 / **464,10 €**



Maße B/H/T: 80 x 72-86 x 80 cm, mittig 1 KD
B RTI 80-8 266,00 / **316,54 €**

Maße B/H/T: 120 x 72-86 x 80 cm, inkl. 2 KD
B RTI 120-8 282,00 / **335,58 €**

Maße B/H/T: 140 x 72-86 x 80 cm, inkl. 2 KD
B RTI 140-8 316,00 / **376,04 €**

Maße B/H/T: 160 x 72-86 x 80 cm, inkl. 2 KD
B RTI 160-8 337,00 / **401,03 €**

Maße B/H/T: 180 x 72-86 x 80 cm, inkl. 2 KD
B RTI 180-8 369,00 / **439,11 €**

Maße B/H/T: 200 x 72-86 x 80 cm, inkl. 2 KD
B RTI 200-8 399,00 / **474,81 €**

Schreibtische mit zurückgesetzten Beinen

Dank zurückgesetzter Beine können auch Eckvarianten gestellt werden.

Bitte ergänzen Sie hinter der Artikelnummer ein R - für das Bein vorn rechts zurückgesetzt oder ein L - für vorn links zurückgesetzt. Diese Tische sind mit 70 oder 80 cm Tiefe lieferbar:

Maße B/H/T: 80 x 72-86 x 70 cm, inkl. 1 KD
B RTI 80-7.. 255,00 / **303,45 €**

Maße B/H/T: 120 x 72-86 x 70 cm, inkl. 2 KD
B RTI 120-7.. 273,00 / **324,87 €**

Maße B/H/T: 140 x 72-86 x 70 cm, inkl. 2 KD
B RTI 140-7.. 307,00 / **365,33 €**

Maße B/H/T: 160 x 72-86 x 70 cm, inkl. 2 KD
B RTI 160-7.. 328,00 / **390,32 €**

Maße B/H/T: 180 x 72-86 x 70 cm, inkl. 2 KD
B RTI 180-7.. 359,00 / **427,21 €**

Maße B/H/T: 200 x 72-86 x 70 cm, inkl. 2 KD
B RTI 200-7.. 390,00 / **464,10 €**

Maße B/H/T: 80 x 72-86 x 80 cm, inkl. 1 KD
B RTI 80-8.. 266,00 / **316,54 €**

Maße B/H/T: 120 x 72-86 x 80 cm, inkl. 2 KD
B RTI 120-8.. 282,00 / **335,58 €**

Maße B/H/T: 140 x 72-86 x 80 cm, inkl. 2 KD
B RTI 140-8.. 316,00 / **376,04 €**

Maße B/H/T: 160 x 72-86 x 80 cm, inkl. 2 KD
B RTI 160-8.. 337,00 / **401,01 €**

Maße B/H/T: 180 x 72-86 x 80 cm, inkl. 2 KD
B RTI 180-8.. 369,00 / **439,11 €**

Maße B/H/T: 200 x 72-86 x 80 cm, inkl. 2 KD
B RTI 200-8.. 399,00 / **474,81 €**



Modell mit zurückgesetzten Beinen: B RTI 140-8R



Freiformtische



Bei Bestellung bitte eine Skizze Ihrer gewünschten Tischkombination mitsenden.

Schreibtische mit Freiformplatte 217 cm

mit 25 mm dicker Schreibtischplatte, inklusive 2 Kabeldurchlässen und Kabelclips. Die Tische sind manuell höhenverstellbar.

Maße B/H/T: 217 x 72-86 x 80/113 cm

B RTI FF2 RE 638,00 / **759,22 €**

Maße B/H/T: 217 x 72-86 x 80/113 cm

B RTI FF2 LI 638,00 / **759,22 €**

Schreibtische mit Freiformplatte 160 cm

mit 25 mm dicker Schreibtischplatte, inklusive 2 Kabeldurchlässen und Kabelclips. Die Tische sind manuell höhenverstellbar.

Maße B/H/T: 160 x 72-86 x 100/80 cm

B RTI FF4 RE 557,00 / **662,83 €**

Maße B/H/T: 160 x 72-86 x 100/80 cm

B RTI FF4 LI 557,00 / **662,83 €**

Anbauelemente für Schreibtische

für Tische mit Tiefe 60, 70 oder 80 cm.

Mit 25 mm dicker Schreibtischplatte, inklusive einem oder 2 Einzelfüßen.



Maße B/T: 60 x 50 cm

B RTI 60HR 180,00 / **214,20 €**

Maße B/T: 70 x 50 cm

B RTI 70HR 194,00 / **230,86 €**

Maße B/T: 80 x 50 cm

B RTI 80HR 208,00 / **247,52 €**



Maße B/T: 120 x 60 cm

B RTI 120HR 276,00 / **328,44 €**

Maße B/T: 140 x 70 cm

B RTI 140HR 290,00 / **345,10 €**

Maße B/T: 160 x 80 cm

B RTI 160HR 304,00 / **361,76 €**



Ansatzelement 135°, Anstellseite 60 cm, Links oder Rechts angeben

B RTI 60G.. 276,00 / **317,73 €**

Ansatzelement 135°, Anstellseite 70 cm, Links oder Rechts angeben

B RTI 70G.. 281,00 / **334,39 €**

Ansatzelement 135°, Anstellseite 80 cm, Links oder Rechts angeben

B RTI 80G.. 295,00 / **351,05 €**



Viertelkreisverbindungsplatte 90°, 60 cm Anstelltiefe

B RTI 6090 238,00 / **283,22 €**

Viertelkreisverbindungsplatte 90°, 70 cm Anstelltiefe

B RTI 7090 252,00 / **299,88 €**

Viertelkreisverbindungsplatte 90°, 80 cm Anstelltiefe

B RTI 8090 266,00 / **315,54 €**



Viertelkreisverbindungsplatte 45°, 60 cm Anstelltiefe

B RTI 6045 95,00 / **113,05 €**

Viertelkreisverbindungsplatte 45°, 70 cm Anstelltiefe

B RTI 7045 109,00 / **129,71 €**

Viertelkreisverbindungsplatte 45°, 80 cm Anstelltiefe

B RTI 8045 123,00 / **146,37 €**



Tropfen, Maße B/T: 110 x 50/110 cm, Links oder Rechts angeben

B RTI 60T.. 276,00 / **328,44 €**

Tropfen, Maße B/T: 108 x 70/110 cm, Links oder Rechts angeben

B RTI 70T.. 290,00 / **345,10 €**

Tropfen, Maße B/T: 104 x 80/110 cm, Links oder Rechts angeben

B RTI 80T.. 304,00 / **361,76 €**



Dreiviertelkreis (Links oder Rechts angeben!) Radius 55 cm, für 60 cm tiefe Tische

B RTI 60D.. 306,00 / **364,14 €**

Dreiviertelkreis (Links oder Rechts angeben!) Radius 55 cm, für 70 cm tiefe Tische

B RTI 70D 320,00 / **380,80 €**

Dreiviertelkreis (Links oder Rechts angeben!) Radius 55 cm, für 80 cm tiefe Tische

B RTI 80D 335,00 / **398,65 €**

Anstellschränke

Tischanstellschränke

die Schränke können als Tischverlängerung dienen und an der Stirnseite als Abschluss stehen. Die Schränke haben 1 Ablagefach und 1 Ordnerhöhe. Fahrbar auf 4 Rollen, 2 davon feststellbar.

Anstellregal

Maße B/H/T: 80 x 72 x 42 cm

B CR AR 166,00 / **197,54 €**

Schiebetürenschränke

Maße B/H/T: 80 x 72 x 42 cm, abschließbar

B CR ST 302,00 / **359,38 €**

Maße B/H/T: 100 x 72 x 42 cm, abschließbar

B CR ST 1 336,00 / **399,84 €**



Anstellcontainer

- Für Tischhöhe 76 cm, mit einem Schreibmaterialienauszug und 4 Dekorschüben.
 - Verschließbar am Utensilienschub mit Zentralverriegelung.
 - Maße B/H/T: 43 x 76 x 80 cm
- B CR BC 80 S** 590,00 / **702,10 €**



Rollcontainer

mit 19 mm dickem Oberboden. Fahrbar auf 4 Rollen, 2 davon feststellbar. Verschließbar am Utensilienschub mit Zentralverriegelung. Passt perfekt unter jeden Schreibtisch.

Rollcontainer mit 4 Schüben

Utensilio 1 HE, 1 Schub 2 HE, 2 Schübe je 2,5 HE
Maße B/H/T: 43 x 64 x 58 cm

B CR ROLL S 502,00 / **597,38 €**

Rollcontainer mit Hängeregistratur

1 Utensilio 1 HE, 1 Schub 2 HE, 1 Schub 5 HE mit Einstellhängerahmen
Maße B/H/T: 43 x 64 x 58 cm

B CR ROLL H 487,00 / **579,53 €**



Thekenaufsatz für Schreibtische

Der Aufsatz hat 2 Trennwände und rechts und links je 1 Einlegeboden. Maße B/H/T: 120 x 36 x 32 cm

B CR TA 272,00 / **323,68 €**

Zubehör für Schreibtische



Gitterkabelkanal

zum Klappen. Das Bild zeigt den Kanal geöffnet.

für 80 cm Tischbreite

B GK 80 65,00 / **77,35 €**

für 120 cm Tischbreite

B GK 120 95,00 / **113,05 €**

für 140 cm Tischbreite

B GK 140 125,00 / **148,75 €**

für 160 cm Tischbreite

B GK 160 155,00 / **184,45 €**

für 180 cm Tischbreite

B GK 180 175,00 / **208,25 €**

für 200 cm Tischbreite

B GK 200 195,00 / **232,05 €**



Aufbauborde mit Distanzrohren

Maße B/H/T	Artikelnummer	Preis
80 x 20 x 22 cm	B 8022 ZE	137,00 / 163,03 €
120 x 20 x 22 cm	B 12022 ZE	153,00 / 182,07 €
160 x 20 x 22 cm	B 16022 ZE	162,00 / 192,78 €

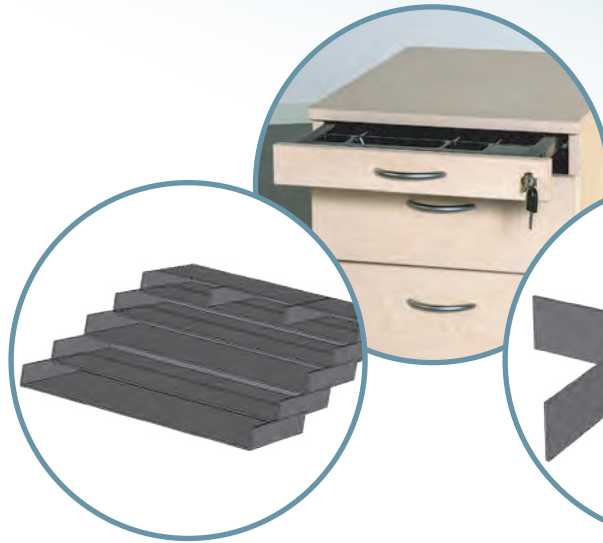

Containereinsatz

3 Schrägablagen für Schübe mit 2 HE

B EINSATZ 1 51,00 / **60,69 €**

5 Schrägablagen für Schübe mit 2,5 HE

B EINSATZ 2 59,00 / **70,21 €**

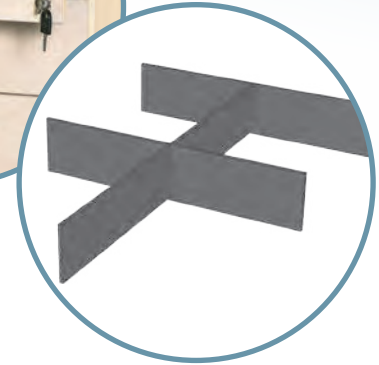

Containereinsatz

Trennwand- Set A5

B EINSATZ 3 20,00 / **23,80 €**



CPU-Caddy

fahrbar auf Rollen,
passend für 60 cm tiefe Tische

B CRTI CPU 117,00 / **139,23 €**



CPU-Halter

zum Verschrauben unter der Tischplatte.
Nur bei 70 und 80 cm tiefen Tischen.

CPU01 107,00 / **127,33 €**

Dekorfrontblenden für Schreibtische

Maße B/H	Artikelnummer	Preis
80 x 45 cm	B RTI 80 FD	81,00 / 96,39 €
120 x 45 cm	B RTI 120 FD	90,00 / 107,10 €
140 x 45 cm	B RTI 140 FD	95,00 / 113,05 €
160 x 45 cm	B RTI 160 FD	100,00 / 119,00 €
180 x 45 cm	B RTI 180 FD	105,00 / 124,95 €
200 x 45 cm	B RTI 200 FD	109,00 / 129,71 €
217 x 45 cm	B RTI FF2 FD	162,00 / 192,78 €
für 45° Verbindung	B RTI 45 FD	84,00 / 99,96 €
für 90° Verbindung	B RTI 90 FD	186,00 / 221,34 €



Elektrisch verstellbare Tische

Elektrisch höhenverstellbarer Schreibtisch

mit Handschalter Auf/Ab, inklusive Kabelclips. Elektrisch höhenverstellbar 72 – 121,5 cm. Tischplatte 25mm dick, umlaufend 2 mm ABS-Kante. Gestell in RAL 9006 weißaluminium mit 2 Kabeldurchlässen.

Maße B/T: 120 x 80 cm

B RTI E120 1.265,00 / **1.505,35 €**

Maße B/T: 140 x 80 cm

B RTI E140 1.295,00 / **1.541,05 €**

Maße B/T: 160 x 80 cm

B RTI E160 1.325,00 / **1.576,75 €**

Maße B/T: 180 x 80 cm

B RTI E180 1.355,00 / **1.612,45 €**

Für gesunde Rücken!



Höhenverstellbarer Beistelltisch

mit Säulengestell und fahrbarem Fußkreuz. Tischplatte 25mm dick, umlaufend 2 mm ABS-Kante. Gestell in RAL 9006 weißaluminium. Mit Gasfeder höhenverstellbar von 72 – 110 cm.

Tischplatte in Tonnenform

Maße B/T: 70 x 60 cm

B TE 76 # 448,00 / **533,12 €**

Tischplatte quadratisch

Maße B/T: 60 x 60 cm

B TE 66 # 448,00 / **533,12 €**

Tischplatte Rund

Durchmesser 60 cm

B TE D60 # 448,00 / **533,12 €**



Besprechungstische



Besprechungstisch rund, mit Säulengestell

mit 25 mm Tischplatte,
Säulengestell mit Tellerfuß

Durchmesser 70 cm, Tischhöhe 72 cm

TI RUND 70 332,00 / **395,08 €**

Durchmesser 90 cm, Tischhöhe 72 cm

TI RUND 90 351,00 / **417,69 €**



Amphorentisch

Maße B/H/T: 190 x 72 x 90 cm

B RTI AMPH 1 559,00 / **665,21 €**

Maße B/H/T: 240 x 72 x 120 cm

B RTI AMPH 2 643,00 / **765,17 €**



B RTI AMPH 2

Rechtecktisch

Maße B/H/T: 160 x 72 x 80 cm

B RTI RT 216,00 / **257,04 €**



B RTI TRAPEZ

Trapeztisch

Maße B/H/T: 160 x 72 x 80 cm

B RTI TRAPEZ 245,00 / **291,55 €**

Halbrundtisch

Maße B/H/T: 160 x 72 x 80 cm

B RTI HRT 245,00 / **291,55 €**



B RTI AMPH 1

Aktenregale

Ordnung schaffen!

Alle Regale haben einen 8 cm hohen Sockel, hinten mit einer 25 mm Ausfräsung für Scheuerleisten. Die verstellbaren Einlegeböden sind 25 mm dick und gegen Herausziehen gesichert. Der Korpus ist aus 19 mm E1-Spanplatte. Die Sichrückwand ist 8 mm dick.



Breite	Tiefe	Höhe				
		82 cm, 2 OH	118 cm, 3 OH	154 cm, 4 OH	190 cm, 5 OH	Aufsatz 38 cm, 1 OH
43 cm	42 cm	B 4342 2R 170,00 / 202,30 €	B 4342 3R 205,00 / 243,95 €	B 4342 4R 233,00 / 277,27 €	B 4342 5R 259,00 / 308,21 €	B 4342 1R 131,00 / 155,89 €
	62 cm	B 4362 2R 187,00 / 222,53 €	B 4362 3R 227,00 / 270,13 €	B 4362 4R 253,00 / 301,07 €	B 4362 5R 280,00 / 333,20 €	B 4362 1R 142,00 / 168,98 €
80 cm	42 cm	B 8042 2R 176,00 / 209,44 €	B 8042 3R 213,00 / 253,47 €	B 8042 4R 255,00 / 03,45 €	B 8042 5R 298,00 / 354,62 €	B 8042 1R 140,00 / 166,60 €
	62 cm	B 8062 2R 191,00 / 227,29 €	B 8062 3R 233,00 / 277,27 €	B 8062 4R 275,00 / 327,25 €	B 8062 5R 316,00 / 376,04 €	B 8062 1R 153,00 / 182,07 €
100 cm	42 cm	B 10042 2R 198,00 / 235,62 €	B 10042 3R 235,00 / 279,65 €	B 10042 4R 285,00 / 339,15 €	B 10042 5R 333,00 / 396,27 €	B 10042 1R 158,00 / 188,02 €
	62 cm	B 10062 2R 212,00 / 252,28 €	B 10062 3R 254,00 / 302,26 €	B 10062 4R 303,00 / 360,57 €	B 10062 5R 351,00 / 417,69 €	B 10042 1R 169,00 / 201,11 €



Schubladeneinsatz

für 43 cm breite Regale in den Höhen 118, 154 und 190 cm. Zur Montage in den mittleren Ordnerhöhen.

Maße B/H/T: 43 x 38 x 42 cm

B 4342 SCH 155,00 / **184,45 €**

Maße B/H/T: 43 x 38 x 62 cm

B 4362 SCH 168,00 / **199,92 €**



Eckregale

Für einen guten Abschluss:
Regale für Aussenecken!



Breite	Tiefe	Höhe			
		82 cm, 2 OH	118 cm, 3 OH	154 cm, 4 OH	190 cm, 5 OH
42 cm	42 cm	B 4242 2AERE rechts B 4242 2AELI links 261,00 / 310,59 €	B 4242 3AERE rechts B 4242 3AELI links 282,00 / 335,58 €	B 4242 4AERE rechts B 4242 4AELI links 306,00 / 364,14 €	B 4242 5AERE rechts B 4242 5AELI links 328,00 / 390,32 €
62 cm	62 cm	B 6262 2AERE rechts B 6262 2AELI links 285,00 / 339,15 €	B 6262 3AERE rechts B 6262 3AELI links 317,00 / 377,23 €	B 6262 4AERE rechts B 6262 4AELI links 343,00 / 408,17 €	B 6262 5AERE rechts B 6262 5AELI links 371,00 / 441,49 €

Perfekte Lückenfüller:
Regale für Innenecken!



Breite	Tiefe	Höhe			
		82 cm, 2 OH	118 cm, 3 OH	154 cm, 4 OH	190 cm, 5 OH
69 cm	Anstell- tiefe 42 cm	B 6969 2IE 449,00 / 534,31 €	B 6969 3IE 482,00 / 573,58 €	B 6969 4IE 549,00 / 653,31 €	B 6969 5IE 584,00 / 694,96 €

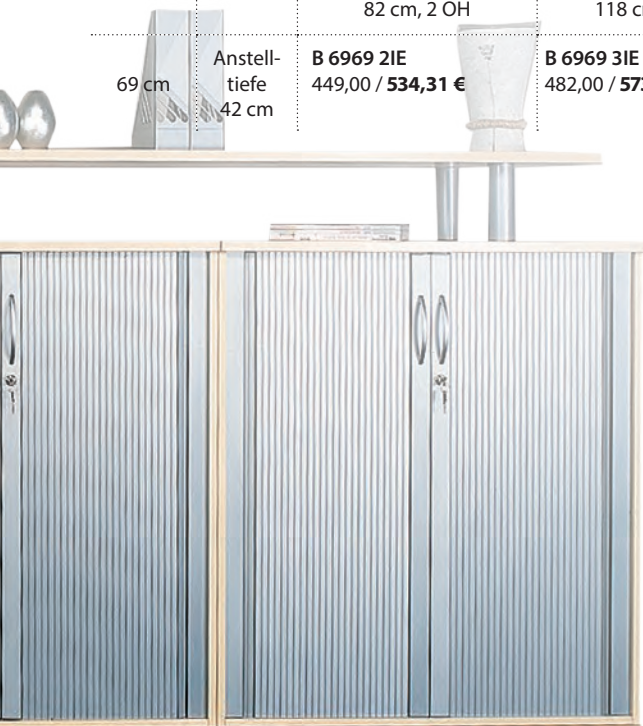

Aktenschränke

Alle Schränke haben einen 8 cm hohen Sockel, hinten mit einer 25 mm Ausfräsung für Scheuerleisten.
 Die verstellbaren Einlegeböden sind 25 mm dick und gegen Herausziehen gesichert. Der Korpus ist aus 19 mm E1-Spanplatte.
 Die Sichrückwand ist 8 mm stark.
 Die Schränke sind mittels Drehstangenschloss abschließbar und haben Bügelgriffe.



Garderobenschrank

Links 4 EB 20 cm breit. Rechts mit Hutboden und Garderobenauszug
 B/H/T: 100 x 190 x 42 cm

B 10042 5KA 535,00 / **658,07 €**

mit Garderobenstange
 B/H/T: 100 x 190 x 62 cm

B 10062 5KA 580,00 / **690,20 €**



Breite	Tiefe	Höhe				
		82 cm, 2 OH	118 cm, 3 OH	154 cm, 4 OH	190 cm, 5 OH	Aufsatz 38 cm, 1 OH
43 cm	42 cm	B 4342 2TRE Tür rechts B 4342 2TLI Tür links 249,00 / 296,31 €	B 4342 3TRE Tür rechts B 4342 3TLI Tür links 293,00 / 348,67 €	B 4342 4TRE Tür rechts B 4342 4TLI Tür links 319,00 / 379,61 €	B 4342 5TRE Tür rechts B 4342 5TLI Tür links 346,00 / 411,74 €	B 4342 1TRE Tür rechts B 4342 1TLI Tür links 200,00 / 238,00 €
	62 cm	B 4362 2TRE Tür rechts B 4362 2TLI Tür links 269,00 / 320,11 €	B 4362 3TRE Tür rechts B 4362 3TLI Tür links 316,00 / 376,04 €	B 4362 4TRE Tür rechts B 4362 4TLI Tür links 344,00 / 409,36 €	B 4362 5TRE Tür rechts B 4362 5TLI Tür links 372,00 / 442,68 €	B 4362 1TRE Tür rechts B 4362 1TLI Tür links 215,00 / 255,85 €



Breite	Tiefe	Höhe				
		82 cm, 2 OH	118 cm, 3 OH	154 cm, 4 OH	190 cm, 5 OH	Aufsatz 38 cm, 1 OH
80 cm	42 cm	B 8042 2T 335,00 / 398,65 €	B 8042 3T 363,00 / 431,97 €	B 8042 4T 441,00 / 524,79 €	B 8042 5T 518,00 / 616,42 €	B 8042 1T 336,00 / 399,84 €
	62 cm	B 8062 2T 368,00 / 437,92 €	B 8062 3T 381,00 / 453,39 €	B 8062 4T 462,00 / 549,78 €	B 8062 5T 542,00 / 644,98 €	B 8062 1T 271,00 / 322,49 €
100 cm	42 cm	B 10042 2T 359,00 / 427,21 €	B 10042 3T 398,00 / 473,62 €	B 10042 4T 469,00 / 558,11 €	B 10042 5T 542,00 / 644,98 €	B 10042 1T 296,00 / 352,24 €
	62 cm	B 10062 2T 393,00 / 467,67 €	B 10062 3T 415,00 / 493,85 €	B 10062 4T 493,00 / 586,67 €	B 10062 5T 569,00 / 677,11 €	B 10042 1T 312,00 / 371,28 €

Kombinationsschränke

Für Glastüren liefern wir einen Türknauf und Holztüren mit Bügelgriff sowie Sicherheitszylinderschloss.
Die Kombinationsschränke mit Glastüren haben im oberen Bereich Glasböden aus Sicherheitsglas.



Breite	Tiefe	Höhe			
		190 cm, 5 OH			
		unten Tür, oben Regal offen		unten Tür, oben Glastür	
43 cm	42 cm	B 4342 2T3RRE Tür rechts B 4342 2T3RLI Tür links 327,00 / 389,13 €	B 4342 3T2RRE Tür rechts B 4342 3T2RLI Tür links 349,00 / 415,31 €	B 4342 2T3GRE Tür rechts B 4342 2T3GLI Tür links 541,00 / 643,79 €	B 4342 3T2GRE Tür rechts B 4342 3T2GLI Tür links 513,00 / 610,47 €
	62 cm	B 4362 2T3RRE Tür rechts B 4362 2T3RLI Tür links 361,00 / 429,59 €	B 4362 3T2RRE Tür rechts B 4362 3T2RLI Tür links 385,00 / 458,15 €	B 4362 2T3GRE Tür rechts B 4362 2T3GLI Tür links 573,00 / 681,87 €	B 4362 3T2GRE Tür rechts B 4362 3T2GLI Tür links 552,00 / 656,88 €



Breite	Tiefe	Höhe			
		190 cm, 5 OH			
		unten Türen, oben Regal offen		unten Türen, oben Glastüren	
80 cm	42 cm	B 8042 2T3R 588,00 / 699,72 €	B 8042 3T2R 510,00 / 606,90 €	B 8042 2T3G 871,00 / 1.036,49 €	B 8042 3T2G 806,00 / 959,14 €
	62 cm	B 8062 2T3R 639,00 / 760,41 €	B 8062 3T2R 559,00 / 665,21 €	B 8062 2T3G 896,00 / 1.066,26 €	B 8062 3T2G 831,00 / 988,89 €
100 cm	42 cm	B 10042 2T3R 652,00 / 775,88 €	B 10042 3T2R 558,00 / 664,02 €	B 10042 2T3G 889,00 / 1.057,91 €	B 10042 3T2G 823,00 / 979,37 €
	62 cm	B 10062 2T3R 669,00 / 796,11 €	B 10062 3T2R 604,00 / 718,76 €	B 10062 2T3G 941,00 / 1.119,79 €	B 10062 3T2G 873,00 / 1.038,87 €

Kombinationsschränke

Schiebetürenschränke

Alle Schränke haben einen 8 cm hohen Sockel mit 25 mm Rücksprung für Scheuerleisten. Die verstellbaren Einlegeböden sind 25 mm dick und gegen Herausziehen gesichert. Korpus aus 19 mm E1-Spanplatte. Die Sichtrückwand ist 8 mm stark. Die Schränke sind per Drehstangenschloss abschließbar und haben Bügelgriffe.



Breite	Tiefe	Höhe			
		82 cm, 2 OH	118 cm, 3 OH	190 cm, 5 OH	190 cm, 5 OH
120 cm	42 cm	B 12042 2S 391,00 / 465,29 €	B 12042 3S 395,00 / 470,05 €	B 12042 2S3R 506,00 / 602,14 €	B 12042 3S2R 539,00 / 641,41 €
	62 cm	B 12062 2S 427,00 / 508,13 €	B 12062 3S 454,00 / 540,26 €	B 12062 2S3R 559,00 / 665,21 €	B 12062 3S2R 573,00 / 681,87 €



Querrollladenschränke

Rollladenschränke mit Bügelgriff und Sicherheitszylinderschloss. Die Rollos gibt es in den Farben buche, grau oder aluminium.



Breite	Tiefe	Höhe			
		82 cm, 2 OH	118 cm, 3 OH	190 cm, 5 OH	190 cm, 5 OH
100 cm	42 cm	B 10042 2Q 587,00 / 698,53 €	B 10042 3Q 614,00 / 730,66 €	B 10042 2Q3R 629,00 / 748,51 €	B 10042 3Q2R 651,00 / 774,69 €
	62 cm	B 10062 2Q 643,00 / 765,17 €	B 10062 3Q 653,00 / 777,07 €	B 10062 2Q3R 686,00 / 816,34 €	B 10062 3Q2R 689,00 / 819,91 €
120 cm	42 cm	B 12042 2Q 634,00 / 754,46 €	B 12042 3Q 664,00 / 790,16 €	B 12042 2Q3R 679,00 / 808,01 €	B 12042 3Q2R 704,00 / 837,76 €
	62 cm	B 12062 2Q 695,00 / 827,05 €	B 12062 3Q 734,00 / 873,46 €	B 12062 2Q3R 741,00 / 881,79 €	B 12062 3Q2R 744,00 / 885,36 €

Hängeregistraturschränke

Hängeregistraturschränke

mit doppelbahnigen Auszügen (2 x DIN A 4)
mit Zahnverriegelung



Breite	Tiefe	Höhe	
		82 cm, 2 OH	118 cm, 3 OH
80 cm	42 cm	B 8042 2H 658,00 / 783,02 €	B 8042 3H 826,00 / 982,94 €
	62 cm	B 8062 2H 775,00 / 922,25 €	B 8062 3H 939,00 / 1.117,41 €



Aufbauborde für Schränke mit 4 Distanzrohren

Maße B/H/T	Artikelnummer	Preis
60 x 20 x 42 cm	B 6042 ZE	161,00 / 191,59 €
80 x 20 x 42 cm	B 8042 ZE	169,00 / 201,11 €
140 x 20 x 42 cm	B 12042 ZE	183,00 / 217,77 €
180 x 20 x 42 cm	B 18042 ZE	195,00 / 232,05 €



Schrankküche

Schrankküche

Oben bieten 2 Fächer Platz für Teller und Tassen. Die Arbeitsfläche ist mit einer weißen Arbeitsplatte belegt. Die Küche ist inklusive einer Spüle mit Abtropffläche und Einhebelmischbatterie. Links unten ist Standardmäßig ein Regal mit 2 Böden. Dorthin passt aber, wie in der Abbildung, optional auch ein kleiner Unterbaukühlschrank.

Maße B/H/T: 120 x 190 x 62 cm

B 12062 5TK2 950,00 / **1.130,50 €**

zusätzliche Küchenmodule

Modul	Artikelnummer	Preis
Unterbaukühlschrank	B K 002	Alle Preise auf Anfrage
5 L Unterbauwarmwasserspeicher	B K 001	
Mikrowelle	B K 003	
Beleuchtung	B K 004	
2er Ceranfeld	B K 005	

Personalschränke und Schließfächer

Personalfächerschrank

mit 12 offenen Fächern, unten 2 Ordnerhöhen, Mittelwand, mit Türen geschlossen. Fachinnenmaße oben B/H: 30,8 x 24,5 cm
Maße B/H/T: 100 x 190 x 42 cm

B 10042 2T12 750,00 **892,50 €**

Personalschrank

unten 2 OH mit Türen verschließbar, mittig 1 OH Regal offen, oben 2 OH mit Türen verschließbar. Lieferbar in 2 Breiten und mit 62 oder 42 cm Tiefe:

Maße B/H/T: 80 x 190 x 42 cm

B 8042 2T1R2T 688,00 **818,72 €**

Maße B/H/T: 80 x 190 x 62 cm

B 8062 2T1R2T 721,00 **857,99 €**

Maße B/H/T: 100 x 190 x 42 cm

B 10042 2T1R2T 745,00 **855,36 €**

Maße B/H/T: 100 x 190 x 62 cm

B 10062 2T1R2T 773,00 **919,87 €**



Halbschrank mit Schüben

mit 5 Schüben und 1 Tür verschließbar.

Schübe links

Maße B/H/T: 100 x 82 x 42 cm

B 10042 2S5T 539,00 **641,41 €**

Maße B/H/T: 100 x 82 x 62 cm

B 10062 2S5T 565,00 **672,35 €**

Schübe rechts

Maße B/H/T: 100 x 82 x 42 cm

B 10042 2T5S 539,00 **641,41 €**

Maße B/H/T: 100 x 82 x 62 cm

B 10062 2T5S 565,00 **672,35 €**



Schließfachschränke

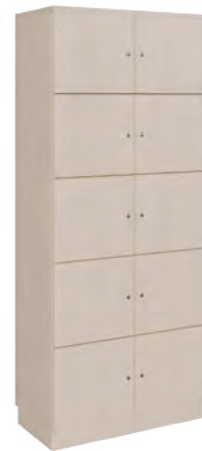

Breite	Tiefe	Höhe	
		190 cm	
41 cm	42 cm	B 4042 3SRE Türen rechts B 4042 3SLI Türen links 447,00 / 531,93 €	B 4042 5SRE Türen rechts B 4042 5SLI Türen links 548,00 / 652,12 €
80 cm	42 cm	B 8042 6S 803,00 / 955,57 €	B 8042 10S 1.007,00 / 1.198,33 €





Wand-
montage

30,00 / 35,70*€

Spiegelgarderobe

Mit Spiegel und 2 Hut- und Mantelhaken

Maße B/H: 80 x 140 x 42 cm

B GA 2 276,00 **328,44 €**



Garderobeneinheit

Mit Kleiderstange und integriertem Schirmständer. Zur Wandmontage.

Maße B/H/T: 100 x 190 x 42 cm

B GA 1 311,00 **370,09 €**



Garderobenregal

Offene Garderobe mit Hutboden, darunter Garderobenstange, im unteren Bereich 1 Schuhboden.

Maße B/H/T: 100 x 190 x 62 cm

B 10062 5KR 333,00 **396,27 €**

Maße B/H/T: 120 x 190 x 62 cm

B 12062 5KR 359,00 **427,21 €**



selbstklebende Namensschilder

mit Beschriftungskärtchen zum Einschleiben und Klarsichtabdeckstreifen, je 6 cm lang und 15 mm hoch, Satz mit 10 Stück

MLCS 15-10 4,50 **5,35 €**



Schließfacheinheit

links und rechts je 1 Schließfachschrank mit 5 verschieden schließenden Fächern je 40 cm breit. Mittig 1 Hutboden, darunter eine Kleiderstange. Unten ein Aluminiumschuhrost. Mittleres Garderobenteil 100 cm breit.

Maße B/H/T: 180 x 190 x 42 cm

B 18042 10SK 1.212,00 **1.442,28 €**

Kompletteinrichtung mit 3D-Planung

Mit Hilfe unseres 3D-Planers, unserer Fachkompetenz und Ihren Vorstellungen entwickeln wir gemeinsam passende Lösungen für Ihre Raumsituation in zeitlos modernem Design.

Gruppenraum KRIPPE

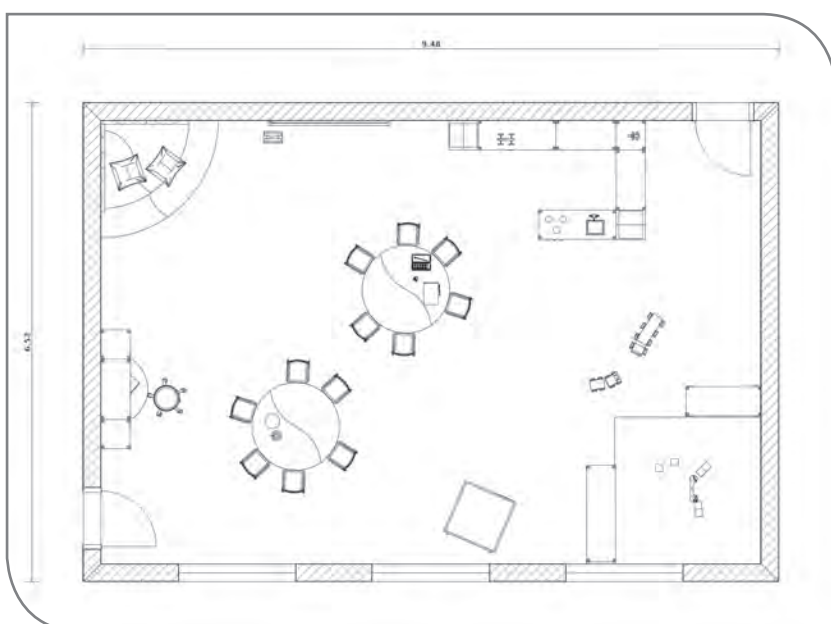

Krippen-Kompletteinrichtung für 12 Kinder

Bauecke mit Teppich und 2 fahrbaren Stollenregalen, Stollensystem Simone, Lauferspiegel mit Haltestange, A-Toll Bausteinwagen, 4 Halbrundwellentische, 12 Stühle Tim mit Armlehnen, 1 Stollenerzieherarbeitsplatz, 4 Wellenbodenmatten, 4 Wellenwandmatten

**Komplettpreis
Zimmereinrichtung
8.160,00/ 9.710,40 €**

Kompletteinrichtung mit 3D-Planung

Gruppenraum KINDERTAGESSTÄTTE



Kita-Kompletteinrichtung für 12 Kinder

2 Liegepolsterpodeste für je 4 Polster,
2 Liegepolsterpodeste für je 2 Kinder,
2 Bettzeugschränke fahrbar, Rechtecktisch,
2 Halbrundtische, 12 Stühle Tim, Stollen-
regalsystem Bianca, Stehpult, Stollenspiel-
schrank, Kuschelecke, 4 Wellenwandmatten

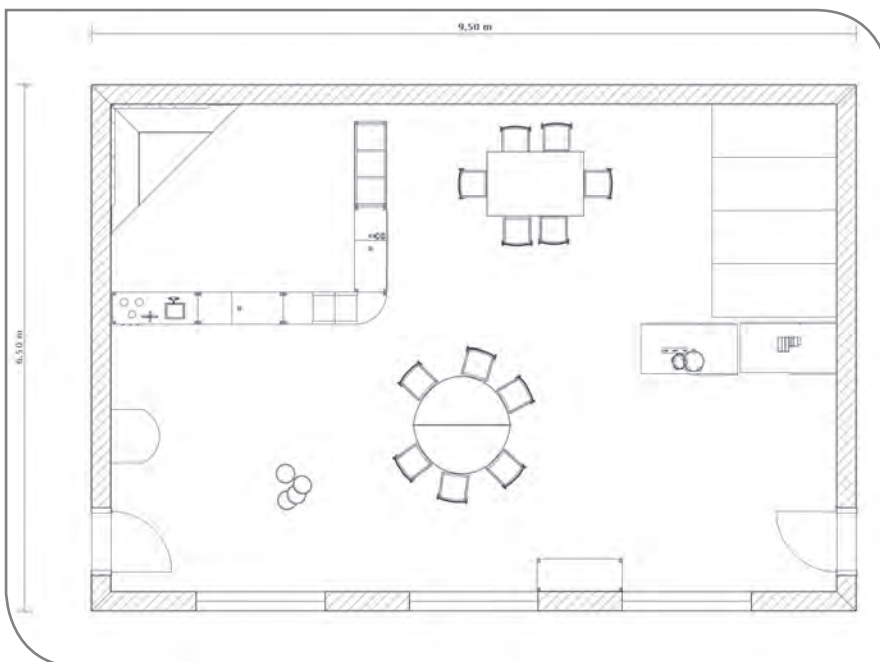

**Komplettpreis
Zimmereinrichtung
9.001,00/ 10.711,19 €**

Unser Ziel ist es, stets die optimale Lösung für Sie zu finden und damit für Kinder und Erzieher eine angenehme, praxistaugliche Umgebung zu erschaffen.

Kompletteinrichtung mit 3D-Planung

Unser Service:

- Beratung und Unterstützung
- Planung und Visualisierung
- Lieferung frei Haus
- professionelle Montage durch geschultes Personal am Einsatzort

Gruppenraum HORT

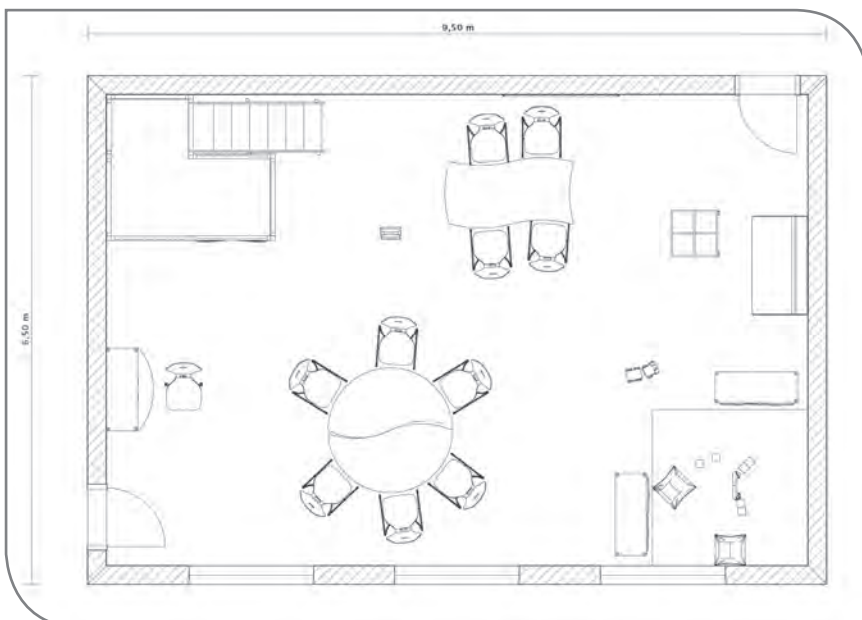

Hortraum-Komplett-einrichtung für 10 Kinder

Spielburg groß, Erzieherarbeitsplatz, Erzieherstuhl fahrbar, 2 große Halbrundwellentische, Rechteckwellentisch, 10 Ergostarstühle Freischwinger, 2 Schränke mit hoher Sockelnische, Teppich, Sofa, Bücherkiste und Whiteboard

**Komplettpreis
Zimmereinrichtung
9.828,00/ 11.695,32 €**

Unsere Dekore und Stoffe lassen sich im Gruppenraum besonders gut kombinieren!

Erdbeergarten

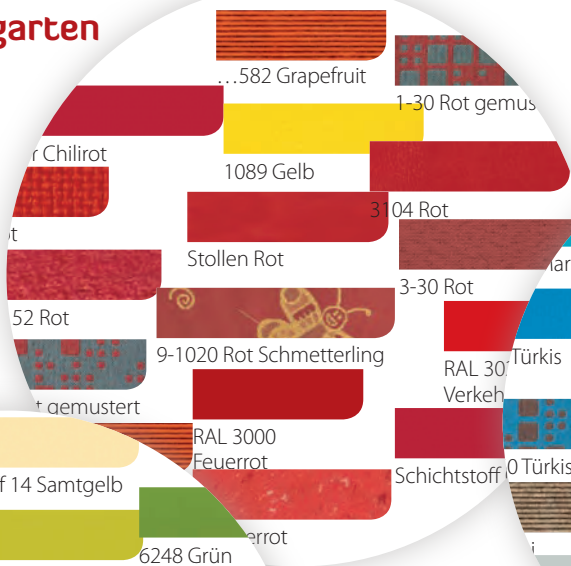

Meeresrauschen

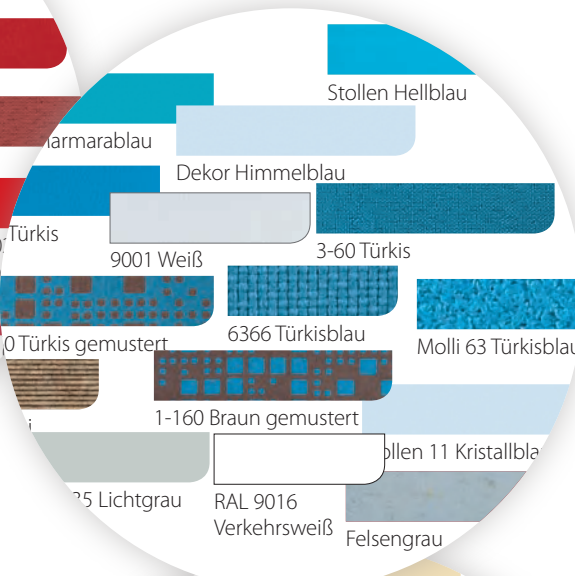

Frühlingsfrische

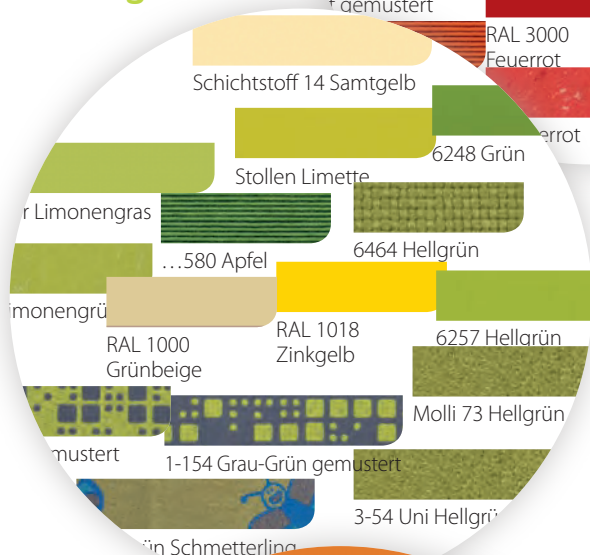

Nougateis

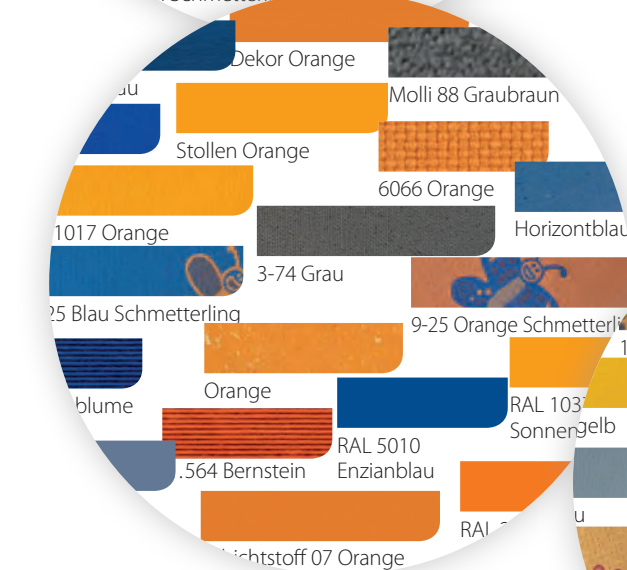

Schmetterlinge

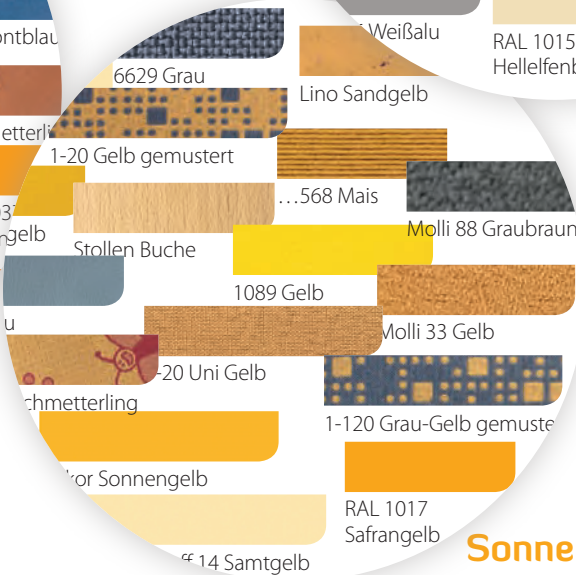

Sonnenkinder

Stichwortverzeichnis

A

Aktenregale	340
Aktenschränke	342–344
Alu-Vitrine	42
Alu-Wandleisten	40,281
Akten-/Garderobenschrank	342
Amphorentisch	339
Anbauelemente für Schreibtische	335
Ansätze für Bastelwagen	271
Anstellcontainer	336
Anstellschränke	336
Anziehhilfe	35
Arbeitsplätze	70–72
Aufbaubord	337
Aufbewahrung	143–158
Aufsatzregale für Raumteilerschränke	99
Aufsatzschränke	131,145,268
Aufsatzschrank für Papierschrank	273
Auszugsbett	210,262

B

Badewanne	245–250
Balanciergeräte	301
Ballaufbewahrung	298
Bälleebäder	163
Bastelarbeitsplatz	277
Bastelmobil	275
Bastelschrank	274–275
Bastelwagen	270–272
Bauecken	207–223
Bausteinwagen	224–225
Bauteppich	226
Beistellschrank	254
Beistelltisch	338
Besprechungstische	329,339
Bestellinfos	351
Besucherstühle	54–55,327–328
Bettsofa	166
Bettzeugschränke/-wagen	263
Bilderklemmleisten	40
Bodenmatten	161,226
Bogenschränke	134
BoxBoard	284
Boxenregale	147–149
Boxenschränke	150–153
Bücheraufbewahrung	311–313
Bücherbank	309
Bücherkiste	310
Bücherpräsentationswagen	310
Bücherregale	311,313–314
Büchertrog	312
Büchertürme	310
Bücherwagen	308–310
Bühnenpodest	215,320
Bürodrehstühle	326
Büroschränke	340–347
Büroschreibtische	334–335

C

Chillout-Bag	176,316
Clever-Cart	282–283
Clever-Cart-Servierwagen	322
Computereckstisch	315
Containereinsatz	337
Couchtisch	41
CPU-Caddy	337
CPU-Halter	337

D

Drehstühle	326
Dreieckstische	64,344
Dreifachhaken/Doppelhaken	24
Durchgangsbogen	216
Durchgangsdächer	97

E

Eckpodest	212
Eckregale	100–102,133,341
Eigentumskästen	96,129
Elektrisch verstellbare Tische	338
Elternpost	35
Emailletafeln	39,284
Empfangsbereich	41
Empfangstresen	41
Ergostar-Chromdrehstuhl	54,315
ErgoTray-Boxen	146
Erkennungsbildchen	35
Erzieher/innenarbeitsplätze	70–72
Erzieher/innenstühle	67–68,347–348
Experimentierturm	285
Experimentierwagen	286

F

Fahrbare Regale	103,135
Fahrbarer Musikschrank	292
fahrbarer Musikwagen	288
Fahrbarer Tisch	56–58,60,62–66,72
fahrbare Wickelkommode	236–237
Freiformtische	61–64,53,335
Frisierkommode	319
Frühstücksinsel	323
Frühstückstheken	323

G

Garagenschränke	154–155
Garagenschränke mit Trockenwagen	275
Garderoben	11–25
Garderobenanstellerschrank	32
Garderobenbank	23
Garderobenspiegel	36
Garderobewagen	29–30
Geburtstagshusse	46
Genito	68
Getränkewagen	322
Gitterkabelkanal	337

H

Haken	24
Halbrundtische	41,98,131,254,311
Hängeregal	41,98,131,254,311
Hängeregistraturschränke	345
Hängeschränke	98,131
Hochstuhl Beta	47
Hocker	46,211,278
Hockertreppe	301
Höhenverstellbarer Wickeltisch	252
Holzstapelbettchen	260
Holzstuhl Tim	46
Holztische	50–53,330–333

I

Infocenter	38
Infomöbel	38–39
Instrumente	293–294

K

Kinderhobelbank	276
Kindersessel	167–168,170,174
Kindersofa	166–170,174–175
Klappbibliothek	308
Klappcouch	169
Klapp-Kuschelecken	164–166
Klappliege	170,176
Klappsessel	170
Klapptische	330–331
Kletterbrücke	301
Kletterwände	302–303
Kombinationsschränke	343–344
Komplettgarderoben	12–25
Konferenzstühle	54–55,327–328
Konferenztische	339
Konstruktionswagen	157–158,224
Korpusgarderoben	24–25
Korpusmöbel	109–142
Korpusmöbel-Zubehör	111
Korpusregalsysteme	113–117
Korpus-Spielmöbel	137–138
Kostümwagen	320
Krippenschaumstoffbettchen	258
Kugeldisplay	286
Kunststoffboxen ErgoTray	146
Kunststoffboxen Garderobe	18–19,23
Kunststoffkinderbett	261
Kuschelecken	164–166
Kuschelgraben	210
Kuschelrondell	172

L

Lagerregal	279
Langwandtafeln	39
Lauferspiegel	177,306
Leseratte	309
Lesestrecke	315
Lesewelle	166,316

Lichtbrett	286
Lichttisch	276
Liegepolster	210,262
Liegepolsterpodeste	262
Liegepolsterschränke	264–267
Linoleumpodeste	208–220
Litfaßsäule	38
Lochblechsäule	38
Lochblechtafel	39

M

Maltafel	281
Materialkastenschrank	92–96,126–129
Matratze	258
Möbelrollen	75,111
Mobile Klappbibliothek	308
Mobiler Getränkewagen	322
Motivaufsätze Garderobe	22
Motorikelemente	43–44
Motorikinseln Schaumstoff	162
Multifunktionale Sitzelemente	170
Musikinstrumente	293–294
Musikregal	291
Musikschränke	288–290

N

Namensschilder	347
----------------	-----

P

Papierrollenhalter	281
Papierschränk	273
Papier- und Bastelwagen	272
Personalfächerschränk	346
Personalgarderoben	347
Personalschränke	346,348,350
Plexiglas-Raumteiler	139
Podestanlagen	208–223
Podeste	207–223
Podeste mit Teppich	221–223
Podestklammern	209,216
Podest mit Auszugsbett	210,262
Podeste mit Linoleum	208–220
Podestzubehör	216
Portfolioschränk	80,113
Prospektständer	41
Puppenbett	319
Puppenwickelkommode	319
Puzzleschränk	273

Q

Quadratische	51,53,57,59,60,329
Querrollladenschränke	344

R

Ranzenregale	29,31
Raumteiler	228–230
Raumteilerschränke	99,132
Rechtecktische	328–329,339

Regalarbeitsplatz	70–71
Regal für Schaumstoffbettchen	259
Regal für Stapelliegen	261
Riesenpodest	220
Rollcontainer	336
Rollcontainereinsatz	337
Rollenspielmöbel	105–108,137–138,317–320
Rollkästen	96,130,216
Rundtisch	48,52,57,319,328

S

Schaumstoffbettchen	258–259
Schaumstoffpodeste	304–305
Schiebetürenschränke	344
Schlafblumen	259
Schlafpodest	210,262
Schließfacheinheit	347
Schmuckelemente Garderobe	22
Schränke mit Dekorblendschüben	89–91, 123–125, 346
Schränke mit ErgoTray-Boxen	103–104,136,144–153
Schränke mit hohen Sockelnischen	97,130
Schränke mit Massivholzkästen	92–96,126–129
Schränke mit Massivholzschüben	87–88,121–122
Schrankküche	345
Schreibtische	72,332,334–335
Schuhrost	23
Sechseckwagen	286
Seitenelemente	108,142
Seitenklapptisch	331
Seitenwangen für Garderoben	22
Servierwagen	322
Sessel	41,167–168,170,174
Sicherheitshakenleiste	27,296
SideStep	140–141
Sinneshöhle	178
Sinnesspiegel	177
Sitzbänke	26,28,296
Sitzgruppen	49–50,167–175
Sitzhocker Schaumstoff	172–173
Sitzkissenwagen	226,316
Sitzkombinationen	48,172
Sitzrondell	48,172
SoooRound	61
Spaceflex	65–66
Speisetische	324
Spiegel	36–37,232
Spiegelgarderobe	347
Spiegelpodest	221
Spiegelwand	306
Spiegelzelt	177
Spielburgen	179–206
Spieleschränk	105–106,125,137–138
Spielherd	318
Spielinseln A-Toll	157–158
Spielküchenblock	320
Spielküchenzeile	319

Spieellandschaften	217–221
Spiel-LKW	178
Spielmöbel	105–107,137–138,317–320
Spielspülenschrank	318
Spieltische	224–225
Spielwaschmaschine	318
Spindgarderoben	24
Spindschränke	297
Sportgerätewagen	299
Sportregal	299
Sportschränke	298–300
Staffelei	281
Stahlgarderoben	28
Stahlgarderobenleisten	27
Standfuß für Raumteiler	230
Stapelbetten	260–261
Stapelstühle	46,54–55,327–328
Stecktafeln	42
Stehpult	70,72
Stehtisch	338
Stiefelregale	34
Stiefeltanne	33
Stiefelwagen	33
Stiefelwand	34
Stoffpinnwand	232
Stollenaufsätze	97
Stollenaufsatzschränke	98
Stollen-Lagerregal	279
Stollenmöbel	73–107
Stollenmöbel-Zubehör	75–76
Stollenregalsysteme	77–89
Stollenschränke/Dekorblendschübe	89–91
Stollenschränke mit ErgoTray-Boxen	104
Stollenschränke mit Massivholzkästen	92
Stollenschränke/Massivholzschübe	87–88
Stollen-Spielmöbel	105–107
Stollentürme	100–102
Stühle	45–48,54–55,334–335
Swing-it-Steely	63
Swing-it-Woody	53

T

Tafeln	39
Tanzspiegel	306
Taschenkreisel	30
Taschenregale	31
Taschenwagen	30
Teppich	226
Thekenaufsatz	336
Tische	50–65
Tische mit Holzgestell	50–53,328
Tische mit Stahlgestell	41, 56–66, 324, 329–331, 334–335, 338–339
Tischpodest	211
Töpfchenbänke	256
Transportwagen für Kinderbetten	258
Transportwagen für Klapptische	330
Trapezböckchen	301
Trapeztische	52,58–60,329,339
Traumhöhle	178

Trennwände	231–232
Tretford-Podestelemente	222–223
Tretford-Teppich	226
Tritthocker	253
Trockengestell/-wagen	275,280
Trocken- und Bastelwagen	272
Turnbänke	301
Turnmatten	303

U

Umkleidebänke	296
Unterschrank für Musikregal	291
Utensilienwagen	254

V

Verbinder für Raumteiler	230
Versteckschrank	106,114,115,117,138
Viertelkreisbodenmatte	161,177,178

Viertelkreiseckpodest	213
Vitrinen	42

W

Wandelemente Motorik	43–44
Wandelemente "TILL"	108,142
Wandklapparbeitsplatz	71
Wandklapptisch	62
Wandleisten	281
Wandspiele	43,43–44
Wandverkleidungen	160
Wandwickelplatz	253
Wangenschreibtisch	72
Warteschlange	37
Waschbecken	243,244
Waschraumleisten	256
Waschraumwagen	255
Wellenelemente Schaumstoff	171
Wellentische	53,63

Wellentürenschränke	144–145
Wendebibliothek	308
Werkbank	276
Werkschrank	274
Whiteboard	39,284
Wickelaufgabe	236
Wickelkommoden	234–252
Wickelkommoden mit Treppe	240–247
Wickelkommoden mit Waschbecken	242–244
Wickeltisch	252–253
Windelhängeregal	254

Z

Zahnputzbecherregal	255
Zahnputzbecherwagen	255
Zubehör Board	284

Folgende Angaben sind für Ihre Bestellungen notwendig:

Allgemeine Angaben

• Lieferanschrift • Ansprechpartner mit Telefonnummer • Öffnungszeiten • Angebotsnummer sowie vorhandene Planungen ! Bitte prüfen, ob eine Anfahrt mit dem LKW möglich ist.

Notwendige, möbelspezifische Angaben

• Sitzhöhen oder Tischhöhen/ Filzgleiter • Stollenfarben • Farbangaben Dekore
• Stofffarben • Teppichfarben oder Linoleumfarben • Stahlfarben
! Achten Sie bitte auf unsere Farbblüte bei den jeweiligen Produkten.
Diese enthält die Nummern der relevanten Farbtabelle ab Seite 3

Raumspezifische Angaben

• Anzahl der Räume/ Raumbezeichnung • Raumbeschaffenheit
! Bitte prüfen Sie, ob die Raumbeschaffenheit für die Möbelaufstellung nach Ihren Wünsche geeignet ist. Achten Sie vor allem auf Lichtschalter, Steckdosen, Fußleisten, Heizkörper und die Wandbeschaffenheit.



Impressum

Herausgeber:

Möbelwerk Niesky GmbH,
ein Unternehmen der Conen Produkte GmbH

Konzept, Layout und Design:

Linda Heber, Dany Rosenow, Ratajczak Grafikdesign,
Umschlag Conen Produkte GmbH: Diane Damaschke

Bilder:

Shutterstock, Inc.; Eva Offers; gauls Die Fotografen;
Möbelwerk Niesky GmbH

Urheber der im Katalog dargestellten Möbel ist die Firma Möbelwerk Niesky GmbH. Wer Möbel aus diesem Katalog verkauft und nicht beim Urheber bestellt, täuscht bewusst den Endverbraucher und handelt ungesetzlich. Technische Änderungen und Druckfehler behalten wir uns vor. Es gelten ausschließlich unsere AGB, welche Sie unter www.mwn-online.de/agb/ nachlesen können.



Seite	Artikel-Nr.	Farben				Menge	Einzelpreis	Gesamtpreis
		Dekor	Stollen	Stoff/Kunstleder	Teppich/Linoleum			
36	S 6040 5TRE	1-60 Türkis gemustert				3	000,00	000,00
Gesamtsumme								

Rechnungsanschrift

Einrichtung | Firma | Abteilung: _____

Ansprechpartner: _____

Straße: _____

PLZ und Ort: _____

Telefon-Nr.: _____ Fax-Nr.: _____

E-mail: _____

Lieferanschrift (falls abweichend)

Einrichtung | Firma | Abteilung: _____

Ansprechpartner: _____

Straße: _____

PLZ und Ort: _____

Telefon-Nr.: _____ Fax-Nr.: _____

E-mail: _____

Bitte bestätigen: Mit der Speicherung und Verarbeitung meiner Daten zum Zwecke der Auftragsabwicklung erkläre ich mich einverstanden.

Wir danken Ihnen für Ihren Auftrag.
Es gelten ausschließlich unsere AGB, welche Sie unter www.mwn-online.de/agb/ nachlesen können.

KORPUSMÖBEL

ab Seite 109

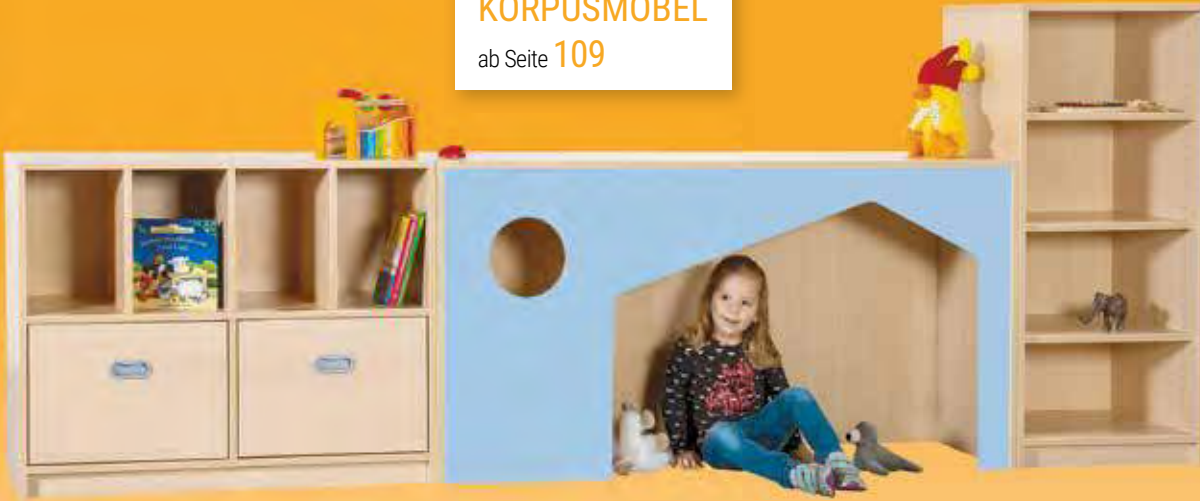

TRAUMLAND

ab Seite 257



SPANNENDE

ABENTEUER VORAUSS



MOTORIKELEMENTE

ab Seite 43

